

# MAGNIA C1300b

## システム構成ガイド



表示の希望小売価格は税別価格になります。

商品の価格には、据付調整費、使用済み商品のお引取り費は含まれておりません。

本製品を正しく安全にお使いいただくために、ご使用前に必ず製品添付の取扱説明書をよくお読みください。

2014年4月

Revision 1.8

東芝ソリューション株式会社





## 目次

スペック表 .....	5
フレームモデル .....	5
外観図 .....	6
正面図/背面図 .....	6
三面図 .....	8
クイック構築シート .....	9
システム構成ガイド .....	11
1 本体 .....	11
2 CPU .....	12
3 メモリ .....	13
4 内蔵ドライブ .....	14
4.1 RAID 構築の選択 .....	14
4.2 3.5 型ドライブでの内蔵ドライブ構成 .....	17
4.3 2.5 型ドライブでの内蔵ドライブ構成 .....	19
5 光ディスクドライブ .....	28
6 フラッシュ FDD .....	28
7 内蔵・外付 RDX ドライブ .....	29
7.1 RDX ドライブの選択 .....	29
7.2 RDX ドライブの構成 .....	29
8 PCI カード .....	31
8.1 LAN カード .....	31
8.2 シリアルポート拡張キット .....	32
9 その他内蔵オプション .....	33
9.1 USB フラッシュインストーラー .....	33
10 外付け周辺機器 .....	34
10.1 キーボード .....	34
10.2 マウス .....	34
10.3 ディスプレイ .....	34
10.4 電源コード .....	34
10.5 UPS .....	35
10.6 サーバー管理ツール拡張ライセンス .....	39
10.7 防塵キット・防塵フィルター .....	40
11 ソフトウェア .....	41
11.1 Windows OS .....	41
11.2 Linux OS .....	42
11.3 ソフトウェア基本サポートサービス .....	43
12 フィールド増設専用内蔵オプション .....	45
12.1 増設メモリ .....	45
12.2 増設ハードディスク .....	45
リファレンス .....	46
補足事項全般 .....	46
内蔵ドライブ補足事項 .....	47

サーバーマネージメント.....	50
搭載可能スロット一覧.....	51
フラッシュ FDD について.....	52
製品概要.....	52
主な用途とケース.....	52

## アイコンについて

本体および各種オプションの OS サポート状況をシステム構成ガイド内にアイコンで記載しており、それぞれのアイコンが示す対応状況、および OS 種類については次のとおりとなります。

アイコンの種類	東芝ソリューションサポート	OS プリインストール	BTO 組込み	備考
	✓	✓	✓	
	✓	✓	-	OS プリインストールなしの場合、ハードウェア BTO 組込み出荷可
	✓	-	✓	東芝ソリューションからのプリインストール出荷未対応 OS、販売終了 OS など
	-	-	✓	ディストリビューターの認定取得 OS

OS の種類	
2008	Windows Server® 2008
2008x64	Windows Server® 2008 (x64)
2008R2	Windows Server® 2008 R2 (x64)
2012	Windows Server® 2012
EL5	Red Hat® Enterprise Linux® 5
EL5x64	Red Ha®t Enterprise Linux® 5(EM64T)
EL6	Red Ha®t Enterprise Linux® 6
EL6x64	Red Hat® Enterprise Linux® 6(x86_64)

# スペック表

## フレームモデル

### 製品概要

- 最新のインテル® Xeon® プロセッサ E3-1200v2 製品ファミリーを搭載
- 業界最小クラスの省スペース筐体に高信頼 SAS ディスクを搭載可能
- 横置きも可能なオフィス設置にフィットするスリムサーバー

### 製品仕様特長

- 最大 5 台の 2.5 型 HDD/SSD の搭載が可能
- 防塵ベゼル・フィルターを装着可能

製品名称		MAGNIA C1300b(3.5型ドライブモデル)		MAGNIA C1300b(2.5型ドライブモデル)	
形名		/640	/1220I	/640s	/1220s
形番		SYU4650A	SYU4650B	SYU4651A	SYU4651B
CPU	搭載CPU	インテル® Pentium® プロセッサ E3-1200v2	インテル® Xeon® プロセッサ E3-1200v2	インテル® Pentium® プロセッサ E3-1200v2	インテル® Xeon® プロセッサ E3-1200v2
	動作周波数	2.80GHz	3.10GHz	2.80GHz	3.10GHz
	標準搭載数 / 最大搭載数			1/1	
	インテル® スマート・キャッシュ (ラスト・レベル・キャッシュ)	3MB	8MB	3MB	8MB
コア数(C)/スレッド数(T) (1CPU)		2C/2T	4C/4T	2C/2T	4C/4T
チップセット		インテル® C204 チップセット			
メモリ	搭載容量 標準 / 最大	標準搭載なし(セレクトラブルオプション)/ 32GB (4x 8GB)			
	搭載メモリ	DDR3-1600 SDRAM DIMM, Unbuffered			
	最大動作周波数	1066MHz	1600MHz	1066MHz	1600MHz
	誤り検出・訂正	ECC			
メモリスベアリンク		-			
メモリライティング		-			
補助記憶装置	内蔵標準				
	ドライブベイ	内蔵最大 3.5型HDD : SATA 6TB (2x3TB)		2.5型HDD*1 : SATA 5TB (5 x1TB), SAS 4.5TB (5x 900GB) 2.5型SSD*1 : SATA 500GB (5x 100GB), SAS 2TB (5x 400GB)	
	ホットプラグ	-			
	インターフェース規格とRAID構成	SATA 6Gb/s : RAID 0/1 (標準)		SATA 6Gb/sまたは3Gb/s : RAID 0/1(標準), RAID 5/6(オプション) SAS 6Gb/s : RAID 0/1/5/6(オプション)	
	光ディスクドライブ	標準 : DVD-ROMドライブ オプション : DVD-RAMドライブ(DVD-ROMと排他搭載)			
	FDD	オプション: フラッシュFDD (1.44MB) *2			
拡張スロット		1x PCI Express 3.0 (x16レーン, x16ソケット) *3 + 2x PCI Express 2.0 (x4レーン, x8ソケット) + 1x PCI (32bit/33MHz)			
グラフィックス		1x PCI Express 3.0 (x16レーン, x16ソケット) *3 + 2x PCI Express 2.0 (x4レーン, x8ソケット) + 1x PCI (32bit/33MHz) マネージメントコントローラチップ内蔵 / 32MB 1677万色: 640x480, 800x600, 1,024x768, 1,280x1,024 1xアナログRGB (ミニD-Sub15ピン, 1x背面)			
標準インターフェース		1x シリアルポート (RS-232C規格準拠/D-Sub9ピン, シリアルポートA, 1x背面, オプションで2ポートに増設可) 8x USB2.0 (2x 前面, 4x 背面, 2x 内部) 2x 1000BASE-T LANコネクタ (1000BASE-T/100BASE-TX/10BASE-T対応, RJ-45, 2x 背面) 1x マネージメント用LANコネクタ (100BASE-TX/10BASE-T対応, RJ-45, 1x 背面)			
冗長電源		-			
冗長ファン		-			
外形寸法 (幅x奥行きx高さ)*4		93.0mm x 386.5mm x 363.0mm (エアダクト・スタビライザー・突起物含まず) 190.0mm x 396.5mm x 386.5mm (エアダクト・スタビライザー・突起物含む)			
質量 (標準 / 最大)		9kg / 12kg			
電源		1x 250W 80 PLUS Silver 取得電源 (二重並行アース付きコンセント) (ホットプラグ不可) AC100V/200V±10%、50/60Hz±3Hz(AC100V用電源ケーブル1本を添付)			
消費電力(100V最大構成時, 定格最大)		239VA/237W	242VA/240W	230VA/229W	240VA/239W
消費電力(100V最大構成時, 25℃高負荷時)		129VA/124W	130VA/126W	138VA/136W	141VA/137W
消費電力(100V最大構成時, 最大電力)		157VA/151W	158VA/153W	166VA/164W	169VA/168W
消費電力(200V最大構成時, 25℃高負荷時)		124VA/119W	125VA/121W	132VA/130W	135VA/131W
消費電力(200V最大構成時, 最大電力)		151VA/145W	151VA/147W	159VA/157W	162VA/159W
省エネ法(2011年度基準)に基づくエネルギー消費効率		0.518W/GTOPS (I区分)	0.266W/GTOPS (I区分)	0.432W/GTOPS (I区分)	0.282W/GTOPS (I区分)
温度/湿度条件		動作時 : 10~40°C / 20~80% (ただし結露しないこと) 保管時 : -10~55°C / 20~80% (ただし結露しないこと)			
主な添付品		EXPRESSBUILDER(ESMPRO/ServerManager, ESMPRO/ServerAgent, ユーザーズガイド(電子マニュアル)含む), スタートアップガイド, 保証書, AC100V用電源ケーブル(ケーブル長:3.0m), キーボード(ケーブル長:1.8m), マウス(ケーブル長:1.8m)			
対応OS		Microsoft® Windows Server® 2008 Standard, Microsoft® Windows Server® 2008 Enterprise Microsoft® Windows Server® 2008 Standard (x64), Microsoft® Windows Server® 2008 Enterprise (x64) Microsoft® Windows Server® 2008 R2 Standard, Microsoft® Windows Server® 2008 R2 Enterprise Microsoft® Windows Server® 2012 Standard, Microsoft® Windows Server® 2012 Datacenter Red Hat® Enterprise Linux® 5 (5.8以降), Red Hat® Enterprise Linux® 6 (6.3以降) Asianux® Server 3 == MIRACLE LINUX® V5 for x86(32bit) (SP4以降), Asianux® Server 3 == MIRACLE LINUX® V5 for x86(64bit) (SP4以降) Asianux® Server 4 == MIRACLE LINUX® V6 for x86(32bit) (SP1以降), Asianux® Server 4 == MIRACLE LINUX® V6 for x86(64bit) (SP1以降)			

### 注釈

- 標準で 2.5 型 HDD/SSD 3 台搭載可、拡張ディスクシャーシ使用時は 5 台搭載可能。拡張ディスクシャーシは内蔵テープデバイスと排他、RAID カードと HDD 接続ケーブル必須。
- 必要に応じて手配してください。主な用途についてはシステム構成ガイド内のフラッシュ FDD 補足事項を参照してください。
- Pentium® G640 搭載モデルの場合は PCI Express 2.0 スロットとなります。
- 防塵ベゼル実装時の外形寸法については、システム構成ガイド内の防塵ベゼル / 防塵フィルターの項を参照してください。

## 外観図

### 正面図/背面図

#### 正面図

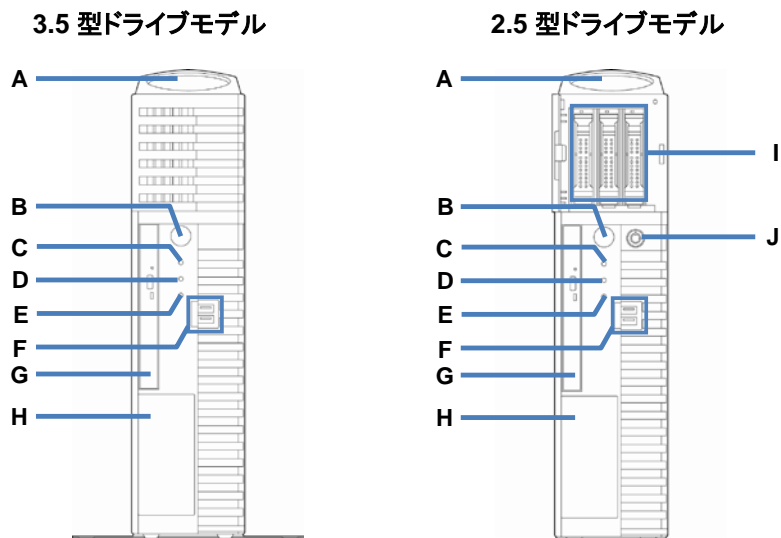

凡例			
A.	エアダクト	F.	USB コネクタ
B.	POWER スイッチ	G.	光ディスクドライブ
C.	POWER ランプ	H.	3.5 型デバイスベイ
D.	DISK アクセスランプ	I.	2.5 型ディスクベイ(Hot-Swap 可)
E.	STATUS ランプ	J.	ドアロックキー

背面図

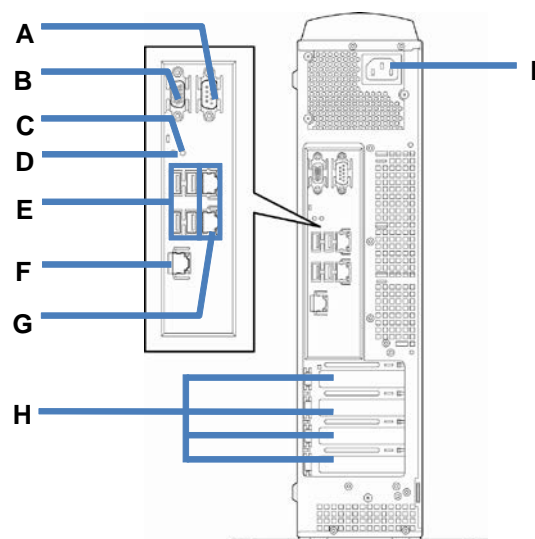

凡例

A.	シリアルポートコネクタ(A)	F.	管理用 LAN コネクタ
B.	ディスプレイコネクタ	G.	LAN コネクタ
C.	BMC RESET スイッチ	H.	PCI スロット(Low Profile)
D.	DUMP スイッチ	I.	AC インレット
E.	USB コネクタ		

## 三面図

### 縦置き

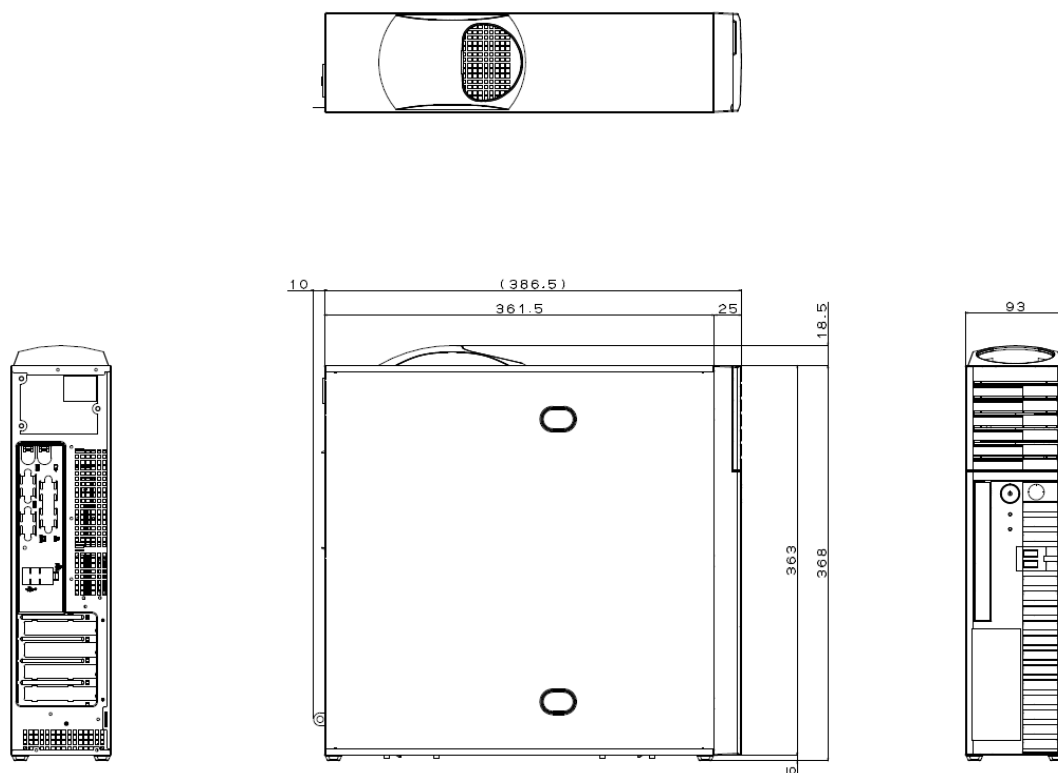

単位(mm)

### 横置き

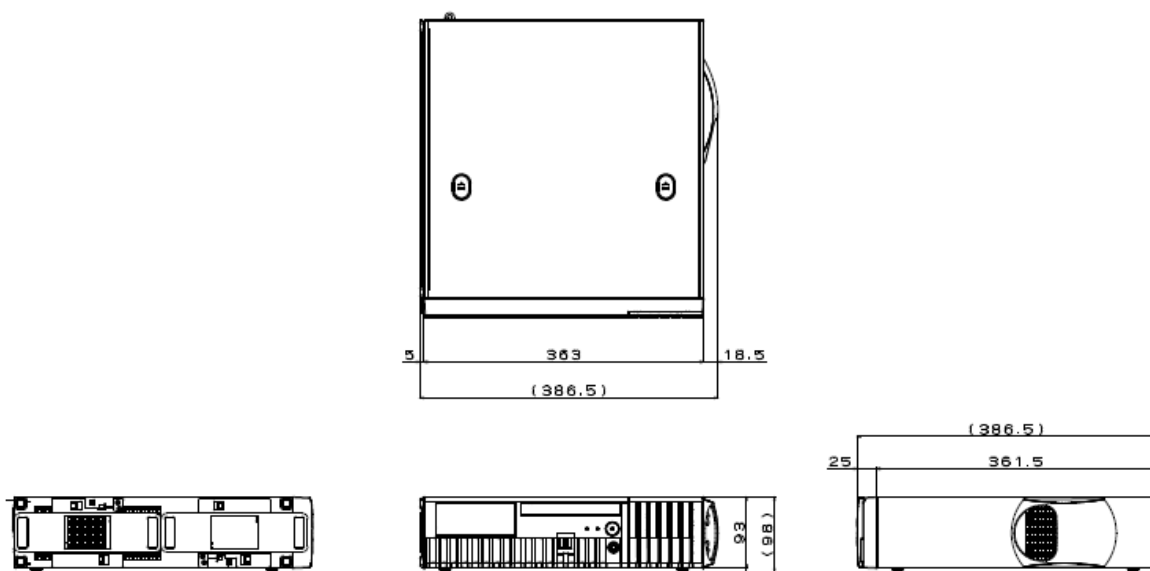

単位(mm)



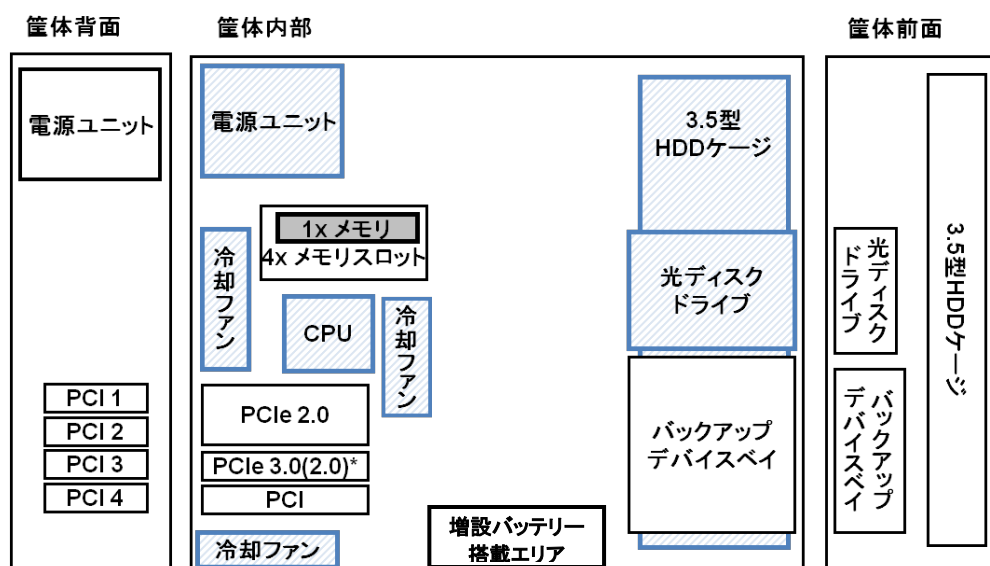

# クイック構築シート

## 3.5 型ドライブモデル





\* Xeon®プロセッサ搭載モデルのみ PCIe 3.0 で使用可能

注:  標準搭載部材  選択必須部材

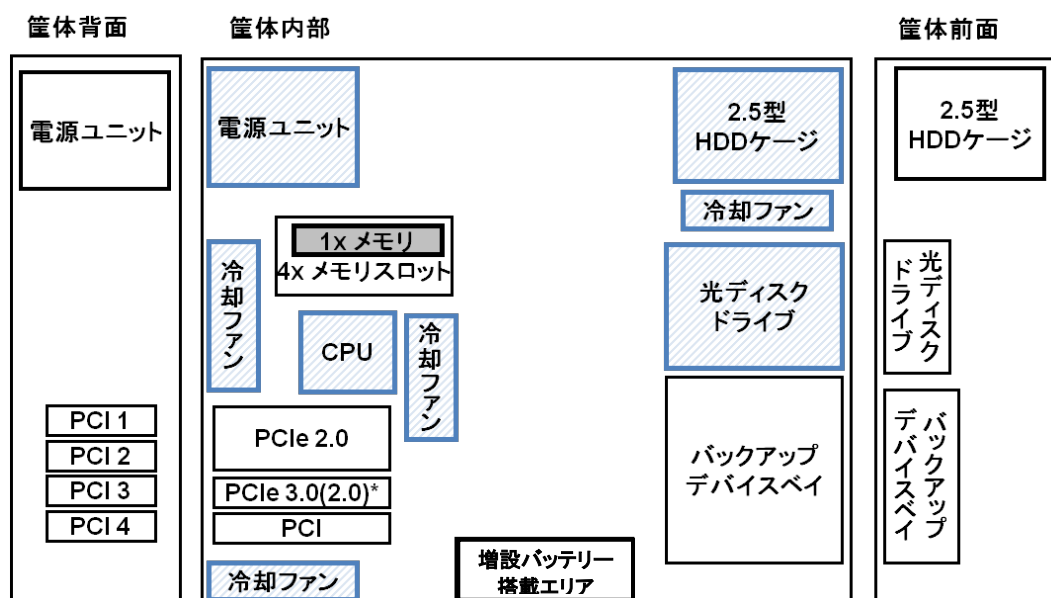
## 2.5 型ドライブモデル



\* Xeon®プロセッサ搭載モデルのみ PCIe 3.0 で使用可能

注:  標準搭載部材  選択必須部材

## 拡張スロット対応図

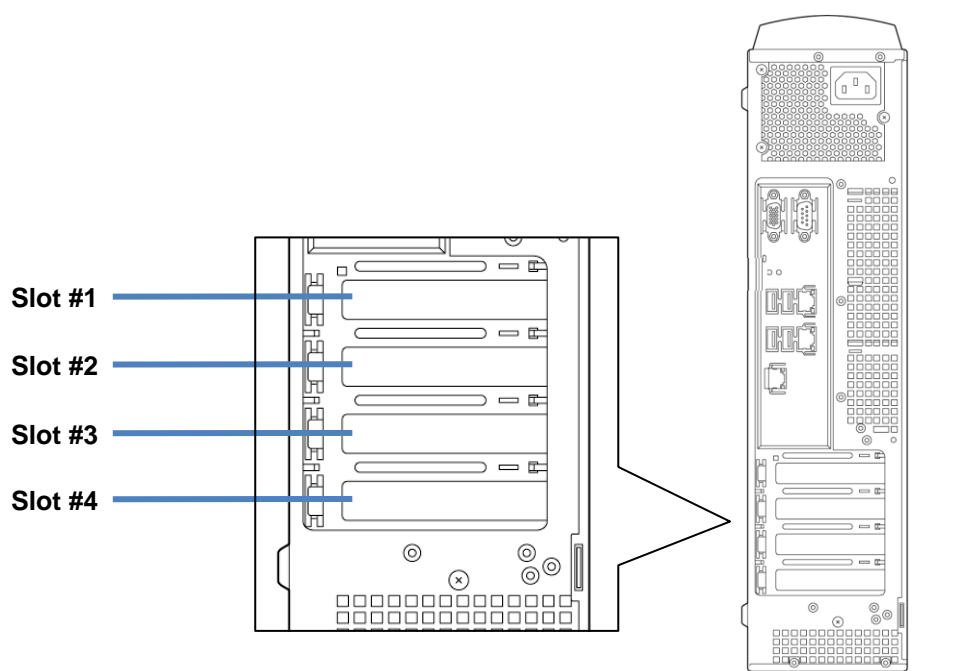

### 凡例

<b>Slot #1</b>	PCI Express 2.0 (x4 レーン, x8 ソケット) (Low Profile, 167.6mm 以下)
<b>Slot #2</b>	PCI Express 2.0 (x4 レーン, x8 ソケット) (Low Profile, 167.6mm 以下)
<b>Slot #3</b>	PCI Express 3.0 (x16 レーン, x16 ソケット) (Low Profile, 167.6mm 以下)
<b>Slot #4</b>	PCI (32bit/33MHz, 5V) (Low Profile, 167.6mm 以下)

### 補足事項:

- Slot #3 は Xeon®プロセッサ搭載モデルのみ PCI Express 3.0 で動作します。その他のプロセッサ搭載モデルでは PCI Express 2.0 で動作します。

# システム構成ガイド

## 1 本体

### 3.5 型 ドライブモデル

製品名称/概要	形番	希望小売価格
<b>MAGNIA C1300b/640I</b> インテル® Pentium® G640 プロセッサー(2.80 GHz, 2C/2T, 3 MB) メモリセレクトラブル, ディスクレス, DVD-ROM ドライブ, 250W 電源ユニット, OS レス	SYU4650A	99,800 円
<b>MAGNIA C1300b/1220I</b> インテル® Xeon® プロセッサー E3-1220v2 (3.10 GHz, 4C/4T, 8 MB) メモリセレクトラブル, ディスクレス, DVD-ROM ドライブ, 250W 電源ユニット, OS レス	SYU4650B	135,500 円

2008 2008x64 2008R2 2012

EL5 EL5x64 EL6 EL6x64

#### 補足事項:

- 本体手配と同時に必ずメモリユニットを手配してください。

### 2.5 型 ドライブモデル

製品名称/概要	形番	希望小売価格
<b>MAGNIA C1300b/640s</b> インテル® Pentium® G640 プロセッサー (2.80 GHz, 2C/2T, 3 MB) メモリセレクトラブル, ディスクレス, DVD-ROM ドライブ, 250W 電源ユニット, OS レス	SYU4651A	128,000 円
<b>MAGNIA C1300b/1220s</b> インテル® Xeon® プロセッサー E3-1220v2 (3.10 GHz, 4C/4T, 8 MB) メモリセレクトラブル, ディスクレス, DVD-ROM ドライブ, 250W 電源ユニット, OS レス	SYU4651B	163,000 円

2008 2008x64 2008R2 2012

EL5 EL5x64 EL6 EL6x64

#### 補足事項:

- 本体手配と同時に必ずメモリユニットを手配してください。

## 2 CPU

### CPU 機能

本サーバーに搭載されたインテル® Pentium® プロセッサおよびインテル® Xeon® プロセッサは次の機能に対応しています。

分類	機能名称/概要	CPU	
		Pentium G640	Xeon E3-1220v2
64ビット	インテル® 64 64ビット機能	✓	✓
省電力	拡張版 インテル® SpeedStep® テクノロジー, (インテル® デマンドベース・スイッチング) CPU の負荷に応じて電圧/クロックを変更し消費電力を下げる技術	✓	✓
性能	インテル® ターボ・ブースト・テクノロジー 動作周波数を上げる技術	-	✓
性能	インテル® ハイパー・スレッディング・テクノロジー 1つのコアを2つのスレッドとして使う技術	-	-
仮想化	インテル® パーチャライゼーション・テクノロジー ハードウェア(CPU)による仮想化を支援する技術	✓	✓
セキュリティ	Execute Disable 機能 バッファオーバーフローエラー悪用した不正プログラムの実行を防止する技術	✓	✓

### 3 メモリ

搭載可能スロット数: 4 スロット

製品名称/概要	形番	希望小売価格
<b>2GB メモリユニット(1x2GB/U)</b> 組込出荷専用, 2GB Unbuffered DIMM, DDR3-1600(PC3-12800), ECC 付き	MER3931A	9,000 円
<b>4GB メモリユニット(1x4GB/U)</b> 組込出荷専用, 4GB Unbuffered DIMM, DDR3-1600(PC3-12800), ECC 付き	MER3932A	15,000 円
<b>8GB メモリユニット(1x8GB/U)</b> 組込出荷専用, 8GB Unbuffered DIMM, DDR3-1600(PC3-12800), ECC 付き	MER3933A	68,000 円

#### 補足事項:

- 標準でメモリを搭載していませんので、最低 1 枚のメモリを手配してください。
- 最大 4 枚(最大 32GB)まで搭載できます。
- 1 枚単位で増設できますが、同一製品形番のメモリを 2 枚単位での実装をおすすめします(2way インタリーブ動作となります)。
- 容量の異なるメモリを混在する場合、容量の大きいメモリからスロット番号の小さい順に搭載してください。
- メモリは DDR3-1600(PC3-12800)の Unbuffered タイプ、ECC 付きメモリとなります (ただし、Pentium® G640 搭載モデルは 1066MHz として動作します)。
- フィールド増設用メモリについては、後述の「[フィールド増設専用内蔵オプション](#)」を参照してください。

#### 最大メモリ容量

MAGNIA サーバーは、基本アーキテクチャ(x86 アーキテクチャ)の仕様ならびに OS の仕様により、使用可能なメモリ容量が変わります。

システムで利用可能なメモリの最大容量については次の表を参照してください。

各 OS がサポートする最大メモリ容量		本装置での最大メモリ容量
Microsoft® Windows Server® 2008 Standard	<b>4 GB</b>	<b>4 GB (HW-DEP 有効時)</b> <b>約 3.5 GB (HW-DEP 無効時)</b>
Microsoft® Windows Server® 2008 Standard (x64) Microsoft® Windows Server® 2008 R2 Standard	<b>32 GB</b>	<b>32 GB</b>
Microsoft® Windows Server® 2008 Enterprise	<b>64 GB</b>	<b>32 GB</b>
Microsoft® Windows Server® 2008 Enterprise (x64)	<b>1 TB</b>	<b>32 GB</b>
Microsoft® Windows Server® 2008 R2 Enterprise	<b>2 TB</b>	<b>32 GB</b>
Microsoft® Windows Server® 2012 Standard Microsoft® Windows Server® 2012 Datacenter	<b>4 TB</b>	<b>32 GB</b>
Red Hat® Enterprise Linux® 5 Red Hat® Enterprise Linux® 6	<b>16 GB</b>	<b>16 GB</b>
Red Hat® Enterprise Linux® 5 (EM64T)	<b>1 TB</b>	<b>32 GB</b>
Red Hat® Enterprise Linux® 6 (x86_64)	<b>2 TB</b>	<b>32 GB</b>

## 4 内蔵ドライブ

### 4.1 RAID 構築の選択

いずれかの構成を選択できます。(構成の混在はできません。)

#### 4.1.1 3.5 型ドライブ

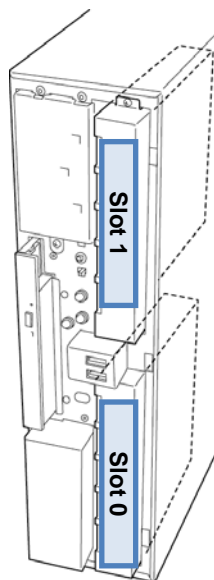

#### 補足事項:

- HDD/SSD の BTO 組込みなど詳細については、後述のリファレンス「[内蔵ドライブ補足事項](#)」を参照してください。
- フィールド増設用ハードディスクについては、後述の「[フィールド増設専用内蔵オプション](#)」を参照してください。

### 4.1.2 2.5 型ドライブ

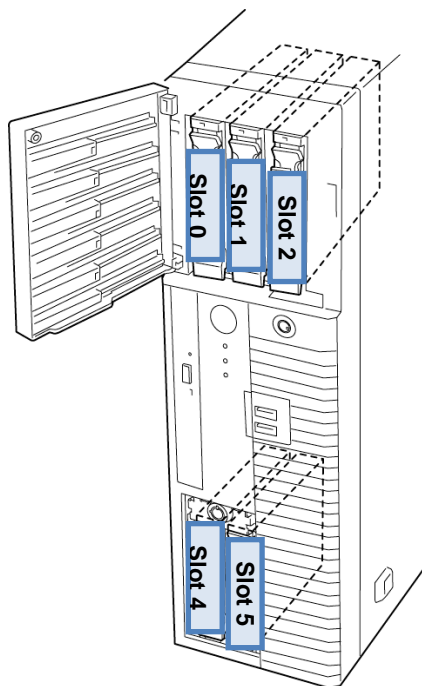

#### 3 台までの構成

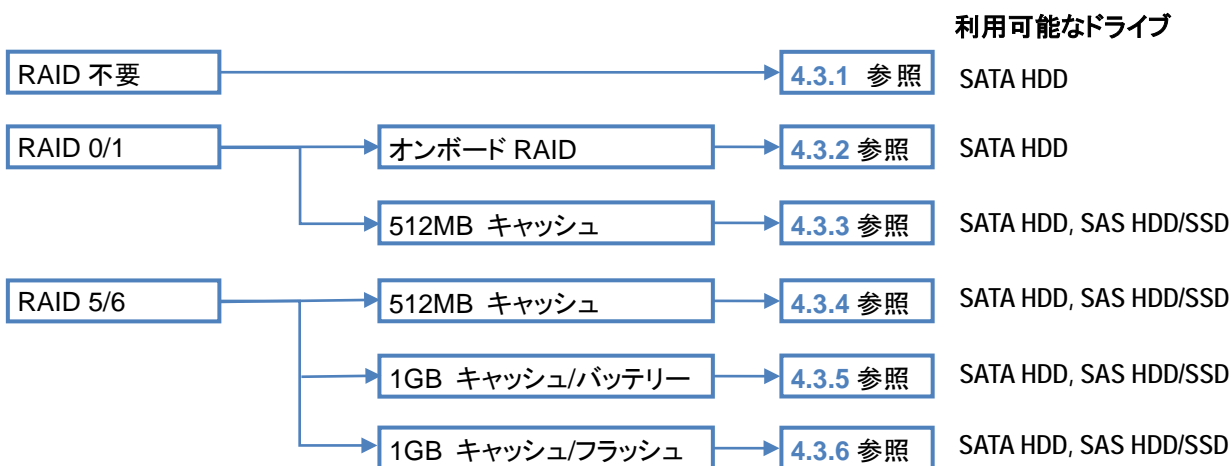

### 5 台までの構成(標準構成 + 拡張ディスクシャーシ)

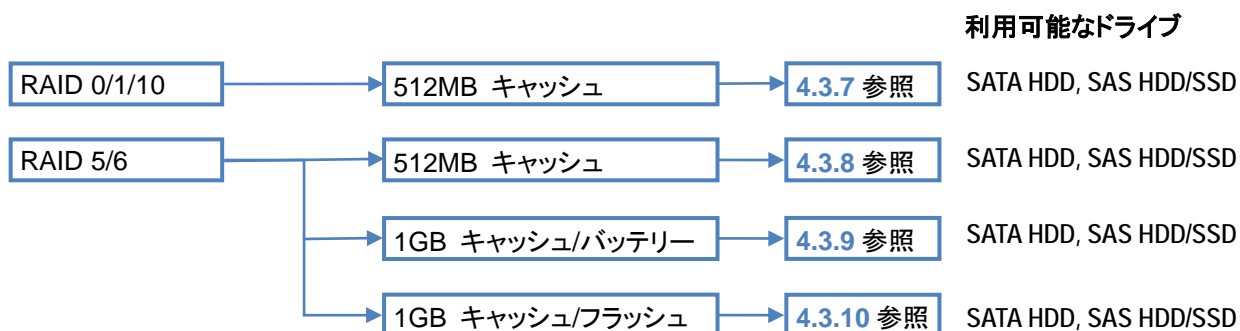

#### 補足事項:

- RAID 構築を行う場合、同一 RAID グループ(ディスクアレイ)内は同一容量/同一種類/同一回転数の内蔵ドライブを手配してください。
- HDD/SSD の BTO 組込み/混在条件(BTO 対象外)など詳細については、後述のリファレンス「[内蔵ドライブ補足事項](#)」を参照してください。
- 拡張ディスクシャーシを本体に内蔵(BTO 組込指示)する場合、1 台以上の HDD/SSD と、RAID コントローラー、SAS/SATA 内部ケーブルの同時手配で BTO 組込指示ができます。



## 4.2 3.5 型ドライブでの内蔵ドライブ構成

### 4.2.1 単体構成 (オンボード SATA コネクタ接続)

分類	製品名称/概要	形番	希望小売価格
コントローラー	オンボード SATA コントローラー 2x 6Gb/s SATA	(標準実装)	-
ケーブル	SATA 内部ケーブル Single SATA – Single SATA, 2 本	(標準実装)	-
HDD ケージ	ディスクシャーシ 2 x 3.5 型 ホットプラグ未対応ドライブベイ	(標準実装)	-
内蔵ドライブ 2 台まで 搭載可能	SATA HDD SATA 500GB 磁気ディスク 組込出荷専用, 1x 500 GB SATA HDD, 3.5 型, 6Gb/s, 7,200 rpm	HDR3861A	25,000 円
	SATA 1TB 磁気ディスク 組込出荷専用, 1x 1 TB SATA HDD, 3.5 型, 6Gb/s, 7,200 rpm	HDR3862A	35,000 円
	SATA 2TB 磁気ディスク 組込出荷専用, 1x 2 TB SATA HDD, 3.5 型, 6Gb/s, 7,200 rpm	HDR3863A	64,000 円

2008	2008x64	2008R2	2012
EL5	EL5x64	EL6	EL6x64

### 4.2.2 オンボード RAID 0/1 構成(オンボード SATA コネクタ接続)使用

分類	製品名称/概要	形番	希望小売価格
コントローラー	オンボード SATA コントローラー 2x 6Gb/s SATA, RAID 0/1 対応	(標準実装)	-
ケーブル	SATA 内部ケーブル Single SATA – Single SATA, 2 本	(標準実装)	-
HDD ケージ	ディスクシャーシ 2 x 3.5 型 ホットプラグ未対応ドライブベイ	(標準実装)	-
内蔵ドライブ 2 台まで 搭載可能	SATA HDD SATA 500GB 磁気ディスク 組込出荷専用, 1x 500 GB SATA HDD, 3.5 型, 6Gb/s, 7,200 rpm	HDR3861A	25,000 円
	SATA 1TB 磁気ディスク 組込出荷専用, 1x 1 TB SATA HDD, 3.5 型, 6Gb/s, 7,200 rpm	HDR3862A	35,000 円
	SATA 2TB 磁気ディスク 組込出荷専用, 1x 2 TB SATA HDD, 3.5 型, 6Gb/s, 7,200 rpm	HDR3863A	64,000 円
	SATA 3TB 磁気ディスク 組込出荷専用, 1x 3 TB SATA HDD, 3.5 型, 6Gb/s, 7,200 rpm	HDR3864A	89,000 円

2008	2008x64	2008R2
------	---------	--------

#### 補足事項:

- SATA 3TB 磁気ディスクと他容量 HDD を混在した BTO 組込み出荷はできません。

## 4.2.3 RAID 0/1 コントローラー(512MB キャッシュ)構成

分類	製品名称/概要	形番	希望小売価格
コントローラー 必須	RAID コントローラーSH-A(512MB, RAID 0/1) LSI MegaRAID SAS 9267-8i RAID 0/1/10, 512MB キャッシュ, 内部 8 ポート(4x2 コネクタ, PCIe 2.0(x8), SAS 6Gb/s, SATA 6Gb/s)	SCI3603A	51,000 円
増設バッテリー 推奨	増設バッテリー (増設バッテリー相当) LSI MegaRAID SAS 9267-8i 用バッテリー, 450 mm バッテリー用ケーブル添付	TN8103-155T (SCI3616A)	30,000 円
ケーブル 必須	SAS/SATA 内部ケーブル mini SAS – 2 x Single SATA	CBL3610A	8,000 円
HDD ケージ	ディスクシャーシ 2 x 3.5 型 ホットプラグ未対応ドライブベイ	(標準実装)	-
内蔵ドライブ 2 台まで 搭載可能	SATA HDD SATA 500GB 磁気ディスク 組込出荷専用, 1x 500 GB SATA HDD, 3.5 型, 6Gb/s, 7,200 rpm	HDR3861A	25,000 円
	SATA 1TB 磁気ディスク 組込出荷専用, 1x 1 TB SATA HDD, 3.5 型, 6Gb/s, 7,200 rpm	HDR3862A	35,000 円
	SATA 2TB 磁気ディスク 組込出荷専用, 1x 2 TB SATA HDD, 3.5 型, 6Gb/s, 7,200 rpm	HDR3863A	64,000 円
	SATA 3TB 磁気ディスク 組込出荷専用, 1x 3 TB SATA HDD, 3.5 型, 6Gb/s, 7,200 rpm	HDR3864A	89,000 円

2008	2008x64	2008R2	2012
------	---------	--------	------

EL5	EL5x64	EL6	EL6x64
-----	--------	-----	--------

## 4.3 2.5 型ドライブでの内蔵ドライブ構成

### 4.3.1 単体構成(オンボード SATA コネクタ接続)

分類	製品名称/概要	形番	希望小売価格
コントローラー	オンボード SATA コントローラー 2x 6Gb/s SATA, 2x 3Gb/s SATA	(標準実装)	-
ケーブル 必須	SAS/SATA 内部ケーブル 3x Single-SATA – mini-SAS	CBL3604A	8,000 円
HDD ケージ	ディスクシャーシ 3 x 2.5 型 ホットプラグ対応ドライブベイ	(標準実装)	-
内蔵ドライブ 3 台まで 搭載可能	SATA HDD SATA 250GB 磁気ディスク 1x 250 GB SATA HDD, 2.5 型, 6Gb/s, 7,200 rpm	DKU3851A	29,000 円
	SATA 500GB 磁気ディスク 1x 500 GB SATA HDD, 2.5 型, 6Gb/s, 7,200 rpm	DKU3852A	34,000 円
	SATA 1TB 磁気ディスク 1x 1 TB SATA HDD, 2.5 型, 6Gb/s, 7,200 rpm	DKU3853A	59,000 円

2008 2008x64 2008R2 2012

EL5 EL5x64 EL6 EL6x64

#### 補足事項:

- Slot2 に搭載した HDD は 3Gb/s で動作します。
- RAID 構成ではないためホットプラグ不可となります。

### 4.3.2 オンボード RAID 0/1 構成(オンボード SATA コネクタ接続)使用

分類	製品名称/概要	形番	希望小売価格
コントローラー	オンボード SATA コントローラー 2x 6Gb/s SATA, 2x 3Gb/s SATA, RAID 0/1 対応	(標準実装)	-
ケーブル 必須	SAS/SATA 内部ケーブル 3x Single-SATA – mini-SAS	CBL3604A	8,000 円
HDD ケージ	ディスクシャーシ 3 x 2.5 型 ホットプラグ対応ドライブベイ	(標準実装)	-
内蔵ドライブ 3 台まで 搭載可能	SATA HDD SATA 250GB 磁気ディスク 1x 250 GB SATA HDD, 2.5 型, 6Gb/s, 7,200 rpm	DKU3851A	29,000 円
	SATA 500GB 磁気ディスク 1x 500 GB SATA HDD, 2.5 型, 6Gb/s, 7,200 rpm	DKU3852A	34,000 円
	SATA 1TB 磁気ディスク 1x 1 TB SATA HDD, 2.5 型, 6Gb/s, 7,200 rpm	DKU3853A	59,000 円

2008 2008x64 2008R2

#### 補足事項:

- Slot2 に搭載した HDD は 3Gb/s で動作します。

## 4.3.3 2.5 型ドライブ 3 台まで、RAID 0/1 コントローラー(512MB キャッシュ)構成

分類	製品名称/概要	形番	希望小売価格	
コントローラー 必須	<b>RAID コントローラーSH-A(512MB, RAID 0/1)</b> LSI MegaRAID SAS 9267-8i RAID 0/1/10, 512MB キャッシュ, 内部 8 ポート(4x2 コネクタ, PCIe 2.0(x8), SAS 6Gb/s, SATA 6Gb/s)	SCI3603A	51,000 円	
増設バッテリー 推奨	<b>増設バッテリー</b> (増設バッテリー相当) LSI MegaRAID SAS 9267-8i 用バッテリー, 450 mm バッテリー用ケーブル添付	TN8103-155T (SCI3616A)	30,000 円	
ケーブル 必須	<b>SAS 内部ケーブル</b> mini SAS – mini-SAS	CBL3611A	8,000 円	
HDD ケージ	<b>ディスクシャーシ</b> 3 x 2.5 型 ホットプラグ対応ドライブベイ	(標準実装)	-	
内蔵ドライブ 3 台まで 搭載可能	<b>SAS HDD</b>	<b>SAS 300GB 磁気ディスク</b> 1x 300 GB SAS HDD, 2.5 型, 6Gb/s, 10,000 rpm	DKU3842A	46,000 円
		<b>SAS 450GB 磁気ディスク</b> 1x 450 GB SAS HDD, 2.5 型, 6Gb/s, 10,000 rpm	DKU3843A	61,000 円
		<b>SAS 600GB 磁気ディスク</b> 1x 600 GB SAS HDD, 2.5 型, 6Gb/s, 10,000 rpm	DKU3844A	79,000 円
		<b>SAS 900GB 磁気ディスク</b> 1x 900 GB SAS HDD, 2.5 型, 6Gb/s, 10,000 rpm	DKU3845A	79,000 円
		<b>SAS 73GB 磁気ディスク</b> 1x 73.2 GB SAS HDD, 2.5 型, 6Gb/s, 15,000 rpm	DKU3846A	43,000 円
		<b>SAS 146GB 磁気ディスク</b> 1x 146.5 GB SAS HDD, 2.5 型, 6Gb/s, 15,000 rpm	DKU3847A	52,000 円
		<b>SAS 300GB 磁気ディスク</b> 1x 300 GB SAS HDD, 2.5 型, 6Gb/s, 15,000 rpm	DKU3848A	98,000 円
	<b>SATA HDD</b>	<b>SATA 250GB 磁気ディスク</b> 1x 250 GB SATA HDD, 2.5 型, 6Gb/s, 7,200 rpm	DKU3851A	29,000 円
		<b>SATA 500GB 磁気ディスク</b> 1x 500 GB SATA HDD, 2.5 型, 6Gb/s, 7,200 rpm	DKU3852A	34,000 円
		<b>SATA 1TB 磁気ディスク</b> 1x 1 TB SATA HDD, 2.5 型, 6Gb/s, 7,200 rpm	DKU3853A	59,000 円
	<b>SAS SSD (eMLC)</b>	<b>SAS 200GB SSD</b> 1x 200 GB SAS SSD, eMLC, 2.5 型, 6Gb/s	SSD3813A	410,000 円
		<b>SAS 400GB SSD</b> 1x 400 GB SAS SSD, eMLC, 2.5 型, 6Gb/s	SSD3814A	740,000 円

2008	2008x64	2008R2	2012
------	---------	--------	------

EL5	EL5x64	EL6	EL6x64
-----	--------	-----	--------

## 4.3.4 2.5 型ドライブ 3 台まで、RAID 5 コントローラー(512MB キャッシュ)構成

分類	製品名称/概要	形番	希望小売価格	
コントローラー 必須	<b>RAID コントローラーSH-B(512MB, RAID 0/1/5/6)</b> LSI MegaRAID SAS 9267-8i RAID0/1/5, 512MB キャッシュ, 内部 8 ポート(4x2 コネクタ), PCIe 2.0(x8), SAS 6Gb/s, SATA 6Gb/s	SCI3603B	61,000 円	
増設バッテリー 推奨	<b>増設バッテリー</b> (増設バッテリー相当) LSI MegaRAID SAS 9267-8i 用バッテリー, 450 mm バッテリー用ケーブル添付	TN8103-155T (SCI3616A)	30,000 円	
ケーブル	<b>SAS 内部ケーブル</b> mini SAS – mini-SAS	CBL3611A	8,000 円	
HDD ケージ	<b>ディスクシャーシ</b> 3 x 2.5 型 ホットプラグ対応ドライブベイ	(標準実装)	-	
内蔵ドライブ 3 台まで 搭載可能	<b>SAS HDD</b>	<b>SAS 300GB 磁気ディスク</b> 1x 300 GB SAS HDD, 2.5 型, 6Gb/s, 10,000 rpm	DKU3842A	46,000 円
		<b>SAS 450GB 磁気ディスク</b> 1x 450 GB SAS HDD, 2.5 型, 6Gb/s, 10,000 rpm	DKU3843A	61,000 円
		<b>SAS 600GB 磁気ディスク</b> 1x 600 GB SAS HDD, 2.5 型, 6Gb/s, 10,000 rpm	DKU3844A	79,000 円
		<b>SAS 900GB 磁気ディスク</b> 1x 900 GB SAS HDD, 2.5 型, 6Gb/s, 10,000 rpm	DKU3845A	79,000 円
		<b>SAS 73GB 磁気ディスク</b> 1x 73.2 GB SAS HDD, 2.5 型, 6Gb/s, 15,000 rpm	DKU3846A	43,000 円
		<b>SAS 146GB 磁気ディスク</b> 1x 146.5 GB SAS HDD, 2.5 型, 6Gb/s, 15,000 rpm	DKU3847A	52,000 円
		<b>SAS 300GB 磁気ディスク</b> 1x 300 GB SAS HDD, 2.5 型, 6Gb/s, 15,000 rpm	DKU3848A	98,000 円
	<b>SATA HDD</b>	<b>SATA 250GB 磁気ディスク</b> 1x 250 GB SATA HDD, 2.5 型, 6Gb/s, 7,200 rpm	DKU3851A	29,000 円
		<b>SATA 500GB 磁気ディスク</b> 1x 500 GB SATA HDD, 2.5 型, 6Gb/s, 7,200 rpm	DKU3852A	34,000 円
		<b>SATA 1TB 磁気ディスク</b> 1x 1 TB SATA HDD, 2.5 型, 6Gb/s, 7,200 rpm	DKU3853A	59,000 円
	<b>SAS SSD (eMLC)</b>	<b>SAS 200GB SSD</b> 1x 200 GB SAS SSD, eMLC, 2.5 型, 6Gb/s	SSD3813A	410,000 円
		<b>SAS 400GB SSD</b> 1x 400 GB SAS SSD, eMLC, 2.5 型, 6Gb/s	SSD3814A	740,000 円

2008	2008x64	2008R2	2012
------	---------	--------	------

EL5	EL5x64	EL6	EL6x64
-----	--------	-----	--------

## 4.3.5 2.5 型ドライブ 3 台まで、RAID 5 コントローラー(1GB キャッシュ/バッテリー)構成

分類	製品名称/概要	形番	希望小売価格	
コントローラー 必須	<b>RAID コントローラー-SH-C(1GB, RAID 0/1/5/6)</b> LSI MegaRAID SAS 9267-8i RAID0/1/5/6, 1GB キャッシュ, 内部 8 ポート(4x2 コネクタ), PCIe 2.0(x8), SAS 6Gb/s, SATA 6Gb/s	SCI3603C	164,000 円	
増設バッテリー 推奨	<b>増設バッテリー (増設バッテリー相当)</b> LSI MegaRAID SAS 9267-8i 用バッテリー, 450 mm バッテリー用ケーブル添付	TN8103-155T (SCI3616A)	30,000 円	
ケーブル 必須	<b>SAS 内部ケーブル</b> mini SAS – mini-SAS	CBL3611A	8,000 円	
HDD ケージ	<b>ディスクシャーシ</b> 3 x 2.5 型 ホットプラグ対応ドライブベイ	(標準実装)	-	
内蔵ドライブ 3 台まで 搭載可能	<b>SAS HDD</b>	<b>SAS 300GB 磁気ディスク</b> 1x 300 GB SAS HDD, 2.5 型, 6Gb/s, 10,000 rpm	DKU3842A	46,000 円
		<b>SAS 450GB 磁気ディスク</b> 1x 450 GB SAS HDD, 2.5 型, 6Gb/s, 10,000 rpm	DKU3843A	61,000 円
		<b>SAS 600GB 磁気ディスク</b> 1x 600 GB SAS HDD, 2.5 型, 6Gb/s, 10,000 rpm	DKU3844A	79,000 円
		<b>SAS 900GB 磁気ディスク</b> 1x 900 GB SAS HDD, 2.5 型, 6Gb/s, 10,000 rpm	DKU3845A	79,000 円
		<b>SAS 73GB 磁気ディスク</b> 1x 73.2 GB SAS HDD, 2.5 型, 6Gb/s, 15,000 rpm	DKU3846A	43,000 円
		<b>SAS 146GB 磁気ディスク</b> 1x 146.5 GB SAS HDD, 2.5 型, 6Gb/s, 15,000 rpm	DKU3847A	52,000 円
	<b>SATA HDD</b>	<b>SAS 300GB 磁気ディスク</b> 1x 300 GB SAS HDD, 2.5 型, 6Gb/s, 15,000 rpm	DKU3848A	98,000 円
		<b>SATA 250GB 磁気ディスク</b> 1x 250 GB SATA HDD, 2.5 型, 6Gb/s, 7,200 rpm	DKU3851A	29,000 円
		<b>SATA 500GB 磁気ディスク</b> 1x 500 GB SATA HDD, 2.5 型, 6Gb/s, 7,200 rpm	DKU3852A	34,000 円
	<b>SAS SSD (eMLC)</b>	<b>SATA 1TB 磁気ディスク</b> 1x 1 TB SATA HDD, 2.5 型, 6Gb/s, 7,200 rpm	DKU3853A	59,000 円
		<b>SAS 200GB SSD</b> 1x 200 GB SAS SSD, eMLC, 2.5 型, 6Gb/s	SSD3813A	410,000 円
		<b>SAS 400GB SSD</b> 1x 400 GB SAS SSD, eMLC, 2.5 型, 6Gb/s	SSD3814A	740,000 円

2008	2008x64	2008R2	2012
EL5	EL5x64	EL6	EL6x64

## 4.3.6 2.5 型ドライブ 3 台まで、RAID 5 コントローラー(1GB キャッシュ/フラッシュ)構成

分類	製品名称/概要	形番	希望小売価格
コントローラー 必須	<b>RAID コントローラ(1GB, RAID 0/1/5/6)</b> <b>(RAID コントローラー-SI-B(1GB, RAID 0/1/5/6)相当)</b> LSI MegaRAID SAS 9270CV-8i (with CV) RAID0/1/5/6/10/50/60, 1GB キャッシュ, 内部 8 ポート (4x2 コネクタ), PCIe 3.0(x8), SAS 6Gb/s, SATA 6Gb/s, フラッシュバックアップユニット標準	TN8103-167T (SCI3604B)	194,000 円
ケーブル 必須	<b>SAS 内部ケーブル</b> mini SAS - mini-SAS	CBL3611A	8,000 円
HDD ケージ	<b>ディスクシャーシ</b> 3 x 2.5 型 ホットプラグ対応ドライブベイ	(標準実装)	-
内蔵ドライブ 3 台まで 搭載可能	<b>SAS HDD</b>		
	<b>SAS 300GB 磁気ディスク</b> 1x 300 GB SAS HDD, 2.5 型, 6Gb/s, 10,000 rpm	DKU3842A	46,000 円
	<b>SAS 450GB 磁気ディスク</b> 1x 450 GB SAS HDD, 2.5 型, 6Gb/s, 10,000 rpm	DKU3843A	61,000 円
	<b>SAS 600GB 磁気ディスク</b> 1x 600 GB SAS HDD, 2.5 型, 6Gb/s, 10,000 rpm	DKU3844A	79,000 円
	<b>SAS 900GB 磁気ディスク</b> 1x 900 GB SAS HDD, 2.5 型, 6Gb/s, 10,000 rpm	DKU3845A	79,000 円
	<b>SAS 73GB 磁気ディスク</b> 1x 73.2 GB SAS HDD, 2.5 型, 6Gb/s, 15,000 rpm	DKU3846A	43,000 円
	<b>SAS 146GB 磁気ディスク</b> 1x 146.5 GB SAS HDD, 2.5 型, 6Gb/s, 15,000 rpm	DKU3847A	52,000 円
	<b>SAS 300GB 磁気ディスク</b> 1x 300 GB SAS HDD, 2.5 型, 6Gb/s, 15,000 rpm	DKU3848A	98,000 円
	<b>SATA HDD</b>		
	<b>SATA 250GB 磁気ディスク</b> 1x 250 GB SATA HDD, 2.5 型, 6Gb/s, 7,200 rpm	DKU3851A	29,000 円
	<b>SATA 500GB 磁気ディスク</b> 1x 500 GB SATA HDD, 2.5 型, 6Gb/s, 7,200 rpm	DKU3852A	34,000 円
	<b>SATA 1TB 磁気ディスク</b> 1x 1 TB SATA HDD, 2.5 型, 6Gb/s, 7,200 rpm	DKU3853A	59,000 円
	<b>SAS SSD (eMLC)</b>		
<b>SAS 200GB SSD</b> 1x 200 GB SAS SSD, eMLC, 2.5 型, 6Gb/s	SSD3813A	410,000 円	
<b>SAS 400GB SSD</b> 1x 400 GB SAS SSD, eMLC, 2.5 型, 6Gb/s	SSD3814A	740,000 円	

2008	2008x64	2008R2	2012
------	---------	--------	------

EL5	EL5x64	EL6	EL6x64
-----	--------	-----	--------

## 4.3.7 2.5 型ドライブ 5 台まで、RAID 0/1 コントローラー(512MB キャッシュ)構成

分類	製品名称/概要	形番	希望小売価格
コントローラー 必須	<b>RAID コントローラーSH-A(512MB, RAID 0/1)</b> LSI MegaRAID SAS 9267-8i RAID 0/1/10, 512MB キャッシュ, 内部 8 ポート(4x2 コネクタ, PCIe 2.0(x8), SAS 6Gb/s, SATA 6Gb/s)	SCI3603A	51,000 円
増設バッテリー 推奨	<b>増設バッテリー</b> (増設バッテリー相当) LSI MegaRAID SAS 9267-8i 用バッテリー, 450 mm バッテリー用ケーブル添付	TN8103-155T (SCI3616A)	30,000 円
ケーブル 必須	<b>SAS 内部ケーブル</b> mini SAS – mini-SAS	CBL3611A	8,000 円
HDD ケージ	<b>ディスクシャーシ</b> 3 x 2.5 型 ホットプラグ対応ドライブベイ	(標準実装)	-
HDD ケージ 必須	<b>拡張ディスクシャーシ</b> 2 x 2.5 型 ホットプラグ対応ドライブベイ ケーブル標準添付 3.5 型デバイスベイに搭載	ACS4002A	17,000 円
内蔵ドライブ 5 台まで 搭載可能	<b>SAS HDD</b> <b>SAS 300GB 磁気ディスク</b> 1x 300 GB SAS HDD, 2.5 型, 6Gb/s, 10,000 rpm	DKU3842A	46,000 円
	<b>SAS 450GB 磁気ディスク</b> 1x 450 GB SAS HDD, 2.5 型, 6Gb/s, 10,000 rpm	DKU3843A	61,000 円
	<b>SAS 600GB 磁気ディスク</b> 1x 600 GB SAS HDD, 2.5 型, 6Gb/s, 10,000 rpm	DKU3844A	79,000 円
	<b>SAS 900GB 磁気ディスク</b> 1x 900 GB SAS HDD, 2.5 型, 6Gb/s, 10,000 rpm	DKU3845A	79,000 円
	<b>SAS 73GB 磁気ディスク</b> 1x 73.2 GB SAS HDD, 2.5 型, 6Gb/s, 15,000 rpm	DKU3846A	43,000 円
	<b>SAS 146GB 磁気ディスク</b> 1x 146.5 GB SAS HDD, 2.5 型, 6Gb/s, 15,000 rpm	DKU3847A	52,000 円
	<b>SAS 300GB 磁気ディスク</b> 1x 300 GB SAS HDD, 2.5 型, 6Gb/s, 15,000 rpm	DKU3848A	98,000 円
	<b>SATA HDD</b> <b>SATA 250GB 磁気ディスク</b> 1x 250 GB SATA HDD, 2.5 型, 6Gb/s, 7,200 rpm	DKU3851A	29,000 円
	<b>SATA 500GB 磁気ディスク</b> 1x 500 GB SATA HDD, 2.5 型, 6Gb/s, 7,200 rpm	DKU3852A	34,000 円
	<b>SATA 1TB 磁気ディスク</b> 1x 1 TB SATA HDD, 2.5 型, 6Gb/s, 7,200 rpm	DKU3853A	59,000 円
<b>SAS SSD</b> <b>SAS 200GB SSD</b> 1x 200 GB SAS SSD, eMLC, 2.5 型, 6Gb/s	SSD3813A	410,000 円	
<b>(eMLC)</b> <b>SAS 400GB SSD</b> 1x 400 GB SAS SSD, eMLC, 2.5 型, 6Gb/s	SSD3814A	740,000 円	

2008	2008x64	2008R2	2012
------	---------	--------	------

EL5	EL5x64	EL6	EL6x64
-----	--------	-----	--------



## 4.3.8 2.5 型ドライブ 5 台まで、RAID 5/6 コントローラー(512MB キャッシュ)構成

分類	製品名称/概要	形番	希望小売価格
コントローラー 必須	<b>RAID コントローラーSH-B(512MB, RAID 0/1/5/6)</b> LSI MegaRAID SAS 9267-8i RAID0/1/5, 512MB キャッシュ, 内部 8 ポート(4x2 コネクタ), PCIe 2.0(x8), SAS 6Gb/s, SATA 6Gb/s	SCI3603B	61,000 円
増設バッテリー 推奨	<b>増設バッテリー</b> (増設バッテリー相当) LSI MegaRAID SAS 9267-8i 用バッテリー, 450 mm バッテリー用ケーブル添付	TN8103-155T (SCI3616A)	30,000 円
ケーブル	<b>SAS 内部ケーブル</b> mini SAS – mini-SAS	CBL3611A	8,000 円
HDD ケージ	<b>ディスクシャーシ</b> 3 x 2.5 型 ホットプラグ対応ドライブベイ	(標準実装)	-
HDD ケージ 必須	<b>拡張ディスクシャーシ</b> 2 x 2.5 型 ホットプラグ対応ドライブベイ ケーブル標準添付 3.5 型デバイスベイに搭載	ACS4002A	17,000 円
内蔵ドライブ 5 台まで 搭載可能	<b>SAS HDD</b> <b>SAS 300GB 磁気ディスク</b> 1x 300 GB SAS HDD, 2.5 型, 6Gb/s, 10,000 rpm	DKU3842A	46,000 円
	<b>SAS 450GB 磁気ディスク</b> 1x 450 GB SAS HDD, 2.5 型, 6Gb/s, 10,000 rpm	DKU3843A	61,000 円
	<b>SAS 600GB 磁気ディスク</b> 1x 600 GB SAS HDD, 2.5 型, 6Gb/s, 10,000 rpm	DKU3844A	79,000 円
	<b>SAS 900GB 磁気ディスク</b> 1x 900 GB SAS HDD, 2.5 型, 6Gb/s, 10,000 rpm	DKU3845A	79,000 円
	<b>SAS 73GB 磁気ディスク</b> 1x 73.2 GB SAS HDD, 2.5 型, 6Gb/s, 15,000 rpm	DKU3846A	43,000 円
	<b>SAS 146GB 磁気ディスク</b> 1x 146.5 GB SAS HDD, 2.5 型, 6Gb/s, 15,000 rpm	DKU3847A	52,000 円
	<b>SAS 300GB 磁気ディスク</b> 1x 300 GB SAS HDD, 2.5 型, 6Gb/s, 15,000 rpm	DKU3848A	98,000 円
	<b>SATA HDD</b> <b>SATA 250GB 磁気ディスク</b> 1x 250 GB SATA HDD, 2.5 型, 6Gb/s, 7,200 rpm	DKU3851A	29,000 円
	<b>SATA 500GB 磁気ディスク</b> 1x 500 GB SATA HDD, 2.5 型, 6Gb/s, 7,200 rpm	DKU3852A	34,000 円
	<b>SATA 1TB 磁気ディスク</b> 1x 1 TB SATA HDD, 2.5 型, 6Gb/s, 7,200 rpm	DKU3853A	59,000 円
<b>SAS SSD</b> <b>SAS 200GB SSD</b> 1x 200 GB SAS SSD, eMLC, 2.5 型, 6Gb/s	SSD3813A	410,000 円	
<b>(eMLC)</b> <b>SAS 400GB SSD</b> 1x 400 GB SAS SSD, eMLC, 2.5 型, 6Gb/s	SSD3814A	740,000 円	

2008	2008x64	2008R2	2012
------	---------	--------	------

EL5	EL5x64	EL6	EL6x64
-----	--------	-----	--------

## 4.3.9 2.5 型ドライブ 5 台まで、RAID 5/6 コントローラー(1GB キャッシュ/バッテリー)構成

分類	製品名称/概要	形番	希望小売価格	
コントローラー 必須	<b>RAID コントローラー-SH-C(1GB, RAID 0/1/5/6)</b> LSI MegaRAID SAS 9267-8i RAID0/1/5/6, 1GB キャッシュ, 内部 8 ポート(4x2 コネクタ), PCIe 2.0(x8), SAS 6Gb/s, SATA 6Gb/s	SCI3603C	164,000 円	
増設バッテリー 推奨	<b>増設バッテリー</b> (増設バッテリー相当) LSI MegaRAID SAS 9267-8i 用バッテリー, 450 mm バッテリー用ケーブル添付	TN8103-155T (SCI3616A)	30,000 円	
ケーブル 必須	<b>SAS 内部ケーブル</b> mini SAS – mini-SAS	CBL3611A	8,000 円	
HDD ケージ	<b>ディスクシャーシ</b> 3 x 2.5 型 ホットプラグ対応ドライブベイ	(標準実装)	-	
HDD ケージ 必須	<b>拡張ディスクシャーシ</b> 2 x 2.5 型 ホットプラグ対応ドライブベイ ケーブル標準添付 3.5 型デバイスベイに搭載	ACS4002A	17,000 円	
内蔵ドライブ 5 台まで 搭載可能	<b>SAS HDD</b>	<b>SAS 300GB 磁気ディスク</b> 1x 300 GB SAS HDD, 2.5 型, 6Gb/s, 10,000 rpm	DKU3842A	46,000 円
		<b>SAS 450GB 磁気ディスク</b> 1x 450 GB SAS HDD, 2.5 型, 6Gb/s, 10,000 rpm	DKU3843A	61,000 円
		<b>SAS 600GB 磁気ディスク</b> 1x 600 GB SAS HDD, 2.5 型, 6Gb/s, 10,000 rpm	DKU3844A	79,000 円
		<b>SAS 900GB 磁気ディスク</b> 1x 900 GB SAS HDD, 2.5 型, 6Gb/s, 10,000 rpm	DKU3845A	79,000 円
		<b>SAS 73GB 磁気ディスク</b> 1x 73.2 GB SAS HDD, 2.5 型, 6Gb/s, 15,000 rpm	DKU3846A	43,000 円
		<b>SAS 146GB 磁気ディスク</b> 1x 146.5 GB SAS HDD, 2.5 型, 6Gb/s, 15,000 rpm	DKU3847A	52,000 円
		<b>SAS 300GB 磁気ディスク</b> 1x 300 GB SAS HDD, 2.5 型, 6Gb/s, 15,000 rpm	DKU3848A	98,000 円
	<b>SATA HDD</b>	<b>SATA 250GB 磁気ディスク</b> 1x 250 GB SATA HDD, 2.5 型, 6Gb/s, 7,200 rpm	DKU3851A	29,000 円
		<b>SATA 500GB 磁気ディスク</b> 1x 500 GB SATA HDD, 2.5 型, 6Gb/s, 7,200 rpm	DKU3852A	34,000 円
		<b>SATA 1TB 磁気ディスク</b> 1x 1 TB SATA HDD, 2.5 型, 6Gb/s, 7,200 rpm	DKU3853A	59,000 円
	<b>SAS SSD (eMLC)</b>	<b>SAS 200GB SSD</b> 1x 200 GB SAS SSD, eMLC, 2.5 型, 6Gb/s	SSD3813A	410,000 円
		<b>SAS 400GB SSD</b> 1x 400 GB SAS SSD, eMLC, 2.5 型, 6Gb/s	SSD3814A	740,000 円

2008	2008x64	2008R2	2012
------	---------	--------	------

EL5	EL5x64	EL6	EL6x64
-----	--------	-----	--------

## 4.3.10 2.5 型ドライブ 5 台まで、RAID 5/6 コントローラー(1GB キャッシュ/フラッシュ)構成

分類	製品名称/概要	形番	希望小売価格	
コントローラー 必須	<b>RAID コントローラ(1GB, RAID 0/1/5/6)</b> <b>(RAID コントローラー-SI-B(1GB, RAID 0/1/5/6)相当)</b> LSI MegaRAID SAS 9270CV-8i (with CV) RAID0/1/5/6/10/50/60, 1GB キャッシュ, 内部 8 ポート (4x2 コネクタ), PCIe 3.0(x8), SAS 6Gb/s, SATA 6Gb/s, フラッシュバックアップユニット標準	TN8103-167T (SCI3604B)	194,000 円	
ケーブル 必須	<b>SAS 内部ケーブル</b> mini SAS - mini-SAS	CBL3611A	8,000 円	
HDD ケージ	<b>ディスクシャーシ</b> 3 x 2.5 型 ホットプラグ対応ドライブベイ	(標準実装)	-	
HDD ケージ 必須	<b>拡張ディスクシャーシ</b> 2 x 2.5 型 ホットプラグ対応ドライブベイ ケーブル標準添付 3.5 型デバイスベイに搭載	ACS4002A	17,000 円	
内蔵ドライブ 5 台まで 搭載可能	<b>SAS HDD</b>	<b>SAS 300GB 磁気ディスク</b> 1x 300 GB SAS HDD, 2.5 型, 6Gb/s, 10,000 rpm	DKU3842A	46,000 円
		<b>SAS 450GB 磁気ディスク</b> 1x 450 GB SAS HDD, 2.5 型, 6Gb/s, 10,000 rpm	DKU3843A	61,000 円
		<b>SAS 600GB 磁気ディスク</b> 1x 600 GB SAS HDD, 2.5 型, 6Gb/s, 10,000 rpm	DKU3844A	79,000 円
		<b>SAS 900GB 磁気ディスク</b> 1x 900 GB SAS HDD, 2.5 型, 6Gb/s, 10,000 rpm	DKU3845A	79,000 円
		<b>SAS 73GB 磁気ディスク</b> 1x 73.2 GB SAS HDD, 2.5 型, 6Gb/s, 15,000 rpm	DKU3846A	43,000 円
		<b>SAS 146GB 磁気ディスク</b> 1x 146.5 GB SAS HDD, 2.5 型, 6Gb/s, 15,000 rpm	DKU3847A	52,000 円
		<b>SAS 300GB 磁気ディスク</b> 1x 300 GB SAS HDD, 2.5 型, 6Gb/s, 15,000 rpm	DKU3848A	98,000 円
	<b>SATA HDD</b>	<b>SATA 250GB 磁気ディスク</b> 1x 250 GB SATA HDD, 2.5 型, 6Gb/s, 7,200 rpm	DKU3851A	29,000 円
		<b>SATA 500GB 磁気ディスク</b> 1x 500 GB SATA HDD, 2.5 型, 6Gb/s, 7,200 rpm	DKU3852A	34,000 円
		<b>SATA 1TB 磁気ディスク</b> 1x 1 TB SATA HDD, 2.5 型, 6Gb/s, 7,200 rpm	DKU3853A	59,000 円
	<b>SAS SSD (eMLC)</b>	<b>SAS 200GB SSD</b> 1x 200 GB SAS SSD, eMLC, 2.5 型, 6Gb/s	SSD3813A	410,000 円
		<b>SAS 400GB SSD</b> 1x 400 GB SAS SSD, eMLC, 2.5 型, 6Gb/s	SSD3814A	740,000 円

2008	2008x64	2008R2	2012
------	---------	--------	------

EL5	EL5x64	EL6	EL6x64
-----	--------	-----	--------

## 5 光ディスクドライブ

1 台まで接続可能

製品名称/概要	形番	希望小売価格
<b>DVD-ROM 装置</b> 薄型 DVD-ROMドライブ, SATA 接続 2008 2008x64 2008R2 2012 EL5 EL5x64 EL6 EL6x64	(標準実装)	-
<b>DVD-RAM 装置</b> 薄型 DVD スーパーマルチドライブ, SATA 接続 2008 2008x64 2008R2 2012	ODR1121A	29,000 円

## 6 フラッシュ FDD

1 台まで接続可能

分類	製品名称/概要	形番	希望小売価格
外付	<b>フラッシュ FDD</b> フロッピーディスクドライブ互換 USB フラッシュメモリ, 容量 1.44 MB, USB 接続 2008 2008x64 2008R2 2012 EL5 EL5x64 EL6 EL6x64	FDU3901A	12,000 円

補足事項:

- フラッシュ FDD を複数個同時に利用することはできません。
- FDD は標準で搭載していません。必要に応じてフラッシュ FDD を手配してください。フラッシュ FDD の詳細および主な用途については、リファレンス「[フラッシュ FDD について](#)」を参照してください。

## 7 内蔵・外付 RDX ドライブ

### 7.1 RDX ドライブの選択

使用するテープドライブにより、該当セクションを参照してください。

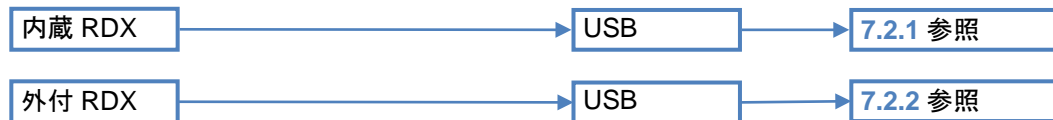

#### 補足事項:

- 3.5 型ドライブモデルに内蔵バックアップ装置を BTO 組込する場合、必ず HDD を同時手配(BTO 組込指示)する必要があります。
- 2.5 型ドライブモデルを手配する場合、拡張ディスクシャーシと内蔵バックアップ装置は排他接続のため同時手配できません。
- バックアップ用カートリッジについては、システム構成ガイド「外付 I/O デバイス編」を参照してください。
- Windows Server® 2008, 2008 R2, 2012 付属のバックアップツールはテープドライブへの書き込みをサポートしていません。Windows Server® 2008, 2008 R2, 2012 システムでテープドライブを利用する場合は、別途バックアップソフトウェアが必要です。

### 7.2 RDX ドライブの構成

#### 7.2.1 RDX ドライブ

分類	製品名称/概要	形番	希望小売価格
コントローラー	<b>内蔵 USB コネクタ</b> USB 1 ポート利用	(標準実装)	-
ケーブル 必須	<b>USB 内部ケーブル</b> 内蔵 USB – 内蔵 USB 機器ケーブル 1 本 <b>補足事項:</b> - RDX ドライブのみ増設するときに使用するケーブルです。	CBL3617A	3,000 円
	<b>USB 内部ケーブル</b> 内蔵 USB – 内蔵 USB 機器ケーブル 1 本 <b>補足事項:</b> - USB フラッシュインストーラーと RDX ドライブを使用するときに使用するケーブルです。 - 前面の USB ポートのうち 1 ポートは利用できません。	CBL3619A	3,000 円
ドライブ 1 台搭載可能	<b>リムーバブルディスク装置</b> 2008 2008x64 2008R2 2012 EL5 EL5x64 EL6 EL6x64	SRD3013A	35,000 円

## 7.2.2 外付 RDXドライブ

分類	製品名称/概要	形番	希望小売価格
コントローラー	外部 USB インターフェース USB 1 ポート利用	(標準実装)	-
ケーブル	USB ケーブル 外部 USB – 外付 USB 機器ケーブル 1 本	(リムーバブルディスク装置添付品)	-
ドライブ 1 台搭載可能	外付 RDX(USB) (リムーバブルディスク装置(USB)相当) 2008 2008x64 2008R2 2012 EL5 EL5x64 EL6 EL6x64	TN8160-84AT (SRD3014A)	68,000 円

## 補足事項:

- T で始まる形番は 2014 年 4 月 15 日リリースです。それまではカッコ内の形番で手配してください。

## 8 PCI カード

本体 PCI スロットへの搭載条件についてはリファレンス「[搭載可能スロット一覧](#)」を参照してください。

### 8.1 LAN カード

分類	製品名称/概要	形番	希望小売価格
カード GbE	<b>LAN カード 1000(1ch)</b> Broadcom BCM5718 PCIe 2.0(x4) (カード性能は PCIe 2.0(x1)) Low Profile / Full Height 2008 2008x64 2008R2 2012 EL5 EL5x64 EL6 EL6x64	BCP3511A	30,000 円
	<b>LAN カード 1000(2ch)</b> Broadcom BCM5718 PCIe 2.0(x4) (カード性能は PCIe 2.0(x1)) Low Profile / Full Height 2008 2008x64 2008R2 2012 EL5 EL5x64 EL6 EL6x64	BCP3507A	39,000 円

**補足事項:**

- 本装置では標準で 2 ポートの 1000BASE-T LAN インターフェースを装備しています。

### チーミング機能 (Teaming 機能/Bonding 機能)

MAGNIA サーバーでは、動作 OS に応じたチーミング機能を有します。本機能により、複数のネットワークインターフェースを単一の仮想ネットワークインターフェースとして扱い、その仮想インターフェースにおいて回線二重化機能およびロードバランス機能を実現し、耐障害性の向上やネットワーク負荷分散を提供します。

Windows® では BASP (Broadcom Advanced Server Program) を利用したチーミングをサポートします。Linux では OS が提供する Bonding 機能によりチーミング機能を実現します。

サポートするネットワークインターフェースと OS の組合せについては次の表を参照してください。

ネットワークインターフェース	チーム	対応 OS
標準ネットワークと BCP3511A/BCP3507A (1000BASE 系)	1 システムあたり 4 チームまで 1 チームあたり 4 ポートまで	WS2008/2008R2, RHEL5.8 以降/6.3 以降

注: WS: Microsoft® Windows Server®, RHEL Red Hat® Enterprise Linux®

**補足事項:**

- チーミング構成するネットワークインターフェースは、同一のネットワークインターフェースでなければなりません。
- Windows Server® 2012 が提供するチーミング機能は未サポートです。

## 8.2 シリアルポート拡張キット

製品名称/概要	形番	希望小売価格
<b>RS232C 内部ケーブル</b> COM 専用スロットに搭載することによりシリアルポート B(RS-232C インターフェース)を 1 ポート追加可能, 最大 1 枚まで搭載可能	CBR3601A	10,000 円

### 補足事項:

- 本装置の一部リモートコンソール機能では、LAN 経由での利用時にオプションのシリアルポートのバスを使用します。この機能を使用した場合、「RS232C 内部ケーブル」を使用したポートの追加はできません。対象機能はリファレンス「[サーバーマネージメント](#)」を参照してください。



## 9 その他内蔵オプション

### 9.1 USB フラッシュインストローラー

製品名称/概要	形番	希望小売価格
<b>USB フラッシュインストローラー</b> 本キット内蔵により POST からの EXPRESSBUILDER 起動が可能 2008 2008x64 2008R2 EL5 EL5x64 EL6 EL6x64	ACS4017A	15,000 円

**補足事項:**

- 内蔵 USB バックアップ装置と同時接続する場合、USB ケーブル[CBL3619A]が必須となります。
- BTO 組込み出荷時は、本キットに EXPRESSBUILDER のデータをコピーします。単品手配時は、本キットを本体に内蔵したあとで、EXPRESSBUILDER のデータをコピーして使用してください。

### EXPRESSBUILDER 媒体/USB フラッシュインストローラー 比較表

◎対応(内蔵可能) ○対応 -非対応

		DVD 媒体	フラッシュ ユ	フラッシュ +WEB 入手
<b>オペレーティ</b>	Windows のセットアップ	○	◎	◎
<b>ングシステム</b>	Starter Pack の適用 <sup>1</sup>	○	◎	◎
<b>サーバー</b>	ESMPRO/ServerAgent のインストール	○	◎	◎
<b>監視・管理</b>	ESMPRO/ServerManager のインストール	○	-	○
	ESMPRO/ServerAgent Extension のインストール	○	-	○
	Universal RAID Utility のインストール	○	◎	◎
	システム診断(T&D)の実行	○	◎	◎
<b>その他</b>	ドキュメント(ユーザーズガイド)の閲覧	○	-	○
	POST からの EXPRESSBUILDER 起動 (光ディスクドライブレスでの起動)	-	◎	◎

<sup>1</sup> 旧バージョンでの「システムのアップデート」機能、差分ドライバーなどを一括して適用

## 10 外付け周辺機器

### 10.1 キーボード

製品名称/概要	形番	希望小売価格
<b>キーボード</b> USB インターフェース, 109 型, Windows 配列, USB コネクタ接続, ケーブル長 1.8m, KBU1114A 相当	(標準添付)	-

### 10.2 マウス

製品名称/概要	形番	希望小売価格
<b>マウス</b> USB インターフェース, 2 ボタン, 光学式, ホイール付, USB コネクタに接続, ケーブル長 1.8m, KBU1115A 相当	(標準添付)	-

### 10.3 ディスプレイ

製品名称/概要	形番	希望小売価格
<b>TFT 液晶ディスプレイ 17 型-L</b> 17 型ディスプレイ, アナログ RGB コネクタに接続	IPCD128A3	オープン価格

#### 補足事項:

- ディスプレイは標準で搭載していません。必要に応じて手配してください。
- 株式会社東芝 デジタルプロダクツ&サービス社デジタルプロダクツ&サービス第一事業部の製品です。

### 10.4 電源コード

分類	製品名称/詳細	形番	希望小売価格
ケーブル AC200V	<b>200V 電源コード</b> AC200V 接続, 3m ケーブル(プラグ形状 NEMA L6-20P)	APS3805A	8,000 円
	<b>200V 電源コード</b> AC200V 接続, 5m ケーブル(プラグ形状 NEMA L6-15P)	APS3804A	8,000 円

## 10.5 UPS

### 10.5.1 UPS 構成の選択

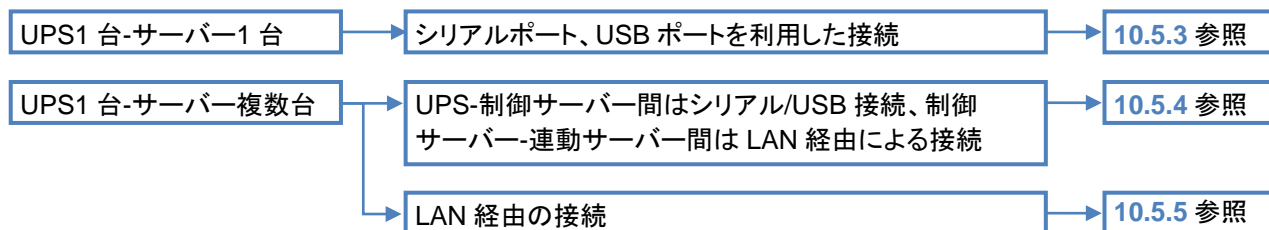

#### 補足事項:

- UPS 制御のより詳細な情報は、オプションの構成ガイド「UPS(無停電電源装置)の接続」や「ESMPRO 構成ガイド」の ESMPRO/UPSManager、ESMPRO/AutomaticRunningController の項目を参照してください。

### 10.5.2 UPS の選択

UPS に接続する機器の消費電力に合わせて UPS を選択してください。

分類	製品名称/概要	形番	希望小売価格
100V UPS	<b>無停電電源装置(500VA)</b> タワー、500VA PowerChute Business Edition Basic v9.1.1 標準添付 UPS ケーブル標準添付	TN8180-68AT	49,000 円
	<b>無停電電源装置(750VA)</b> タワー、750VA、UPS ケーブル標準添付	TN8180-69T	49,000 円
	<b>無停電電源装置(1000VA)</b> タワー、1000VA、UPS ケーブル標準添付	TN8180-66T	65,000 円
	<b>無停電電源装置(1500VA)</b> タワー、1500VA、UPS ケーブル標準添付	TN8180-67T	93,000 円
	<b>無停電電源装置(3000VA)</b> タワー、3000VA、UPS ケーブル標準添付	TN8180-64T	235,000 円

#### 補足事項:

- UPS との接続に必要な機器については、該当セクションを参照してください。
  - ◆ シリアルポート、USB ポートを利用した接続: [10.5.3 参照](#)
  - ◆ UPS-制御サーバー間はシリアル/USB 接続、制御サーバー-連動サーバー間は LAN 経由による接続: [10.5.4 参照](#)
  - ◆ LAN 経由の接続: [10.5.5 参照](#)

### 10.5.3 シリアルポート、USB ポートを利用した接続

分類	製品名称/概要	形番	希望小売価格
----	---------	----	--------

<b>管理 SW</b>	<b>ESMPRO/UPSManager Ver2.7 Core Kit</b> PowerChute Business Edition Basic v9.1.1 に統合監視機能を追加するためのキット <b>補足事項:</b> - TN8180-68AT 専用オプションです。	TUL1047-912T	15,600 円
	<b>ESMPRO/UPSManager Ver2.7(PowerChute Business Edition セット)</b> Windows 用, PowerChute Business Edition Basic v9.1.1 標準添付 <b>補足事項:</b> - TN8180-68AT では利用できません。 - ケーブルは含まれません。必要に応じて手配してください。	TUL1047-703T	32,700 円
	<b>PowerChute Business Edition Basic v9.1.1</b> Windows 用 <b>補足事項:</b> - TN8180-68AT では利用できません。 - ケーブルは含まれません。必要に応じて手配してください。	TUL1057-702T	17,200 円
<b>ケーブル</b> TN8180-64T /-66T/-67T/ -68AT/-69T 用	<b>UPS インタフェースキット(USB)</b> 1.8m ケーブル、USB ポートに接続する場合必須 <b>補足事項:</b> - UPS 標準添付のシリアルケーブルと同時使用はできません。 - Windows Server® 2012/2012 R2 のみサポートします。 - TN8180-64T/-66T/-67T/-68AT/-69T 以外の UPS 製品との接続に使用することはできません。 - USB3.0 ポートに接続することはできません。	TK410-248(1A)T	7,000 円
<b>ロングケーブル</b> TN8180-64T /-66T/-67T/ -68AT/-69T 用	<b>UPS インタフェースキット(COM)</b> 4.5m ケーブル、UPS 標準添付のケーブル(1.8m)と排他使用 <b>補足事項:</b> - 必要に応じて手配してください。 - TN8180-64T/-66T/-67T/-68AT/-69T 以外の UPS 製品との接続に使用することはできません。	TK410-283(4A)T	7,000 円

**補足事項:**

- ESMPRO/UPSManager Ver2.7、PowerChute Business Edition Basic v9.1.1 の対応 OS は、Windows Server® 2008 以降です。
- 仮想化環境は Windows Server® 2012/2012 R2 の Hyper-V 環境のみサポートします。
- 本装置の一部リモートコンソール機能では、LAN 経由での利用時にオプションのシリアルポートのバスを使用します。UPS と併用する場合は、「RS232C 内部ケーブル」を使用することはできません。対象機能はリファレンス「[サーバーマネージメント](#)」を参照してください。

#### 10.5.4 UPS-制御サーバー間はシリアル/USB 接続、制御サーバー-連動サーバー間は LAN 経由による接続

分類	製品名称/概要	形番	希望小売価格
<b>管理 SW</b>	<b>ESMPRO/UPSManager Ver2.7 Core Kit</b> PowerChute Business Edition Basic v9.1.1 に統合監視機能を追加するためのキット <b>補足事項:</b> - TN8180-68AT 専用オプションです。	TUL1047-912T	15,600 円

	<b>ESMPRO/UPSManager Ver2.7(PowerChute Business Edition セット)</b> Windows 用, PowerChute Business Edition Basic v9.1.1 標準添付 <b>補足事項:</b> - TN8180-68AT では利用できません。 - ケーブルは含まれません。必要に応じて手配してください。	TUL1047-703T	32,700 円
<b>オプション SW</b>	<b>ESMPRO/UPSManager Ver2.7 マルチサーバエージェント基本ライセンス</b> Windows 用, ESMPRO/UPSManager Ver2.7 と合わせて手配することで標準 3 台/最大 8 台のマルチサーバ構成が可能 <b>補足事項:</b> - 標準で 3 台(制御サーバ1 台、連動サーバ2 台まで)のマルチサーバ構成が可能です。4 台目以降のサーバを UPS に追加接続する場合、必ずマルチサーバエージェント 1 追加ライセンス(TUL1047-714T)を追加サーバ台数分手配してください。	TUL1047-704T	32,700 円
	<b>ESMPRO/UPSManager Ver2.7 マルチサーバエージェント 1 追加ライセンス</b> Windows 用	TUL1047-714T	32,700 円
<b>ケーブル</b> TN8180-64T /-66T/-67T /-68AT/-69T 用	<b>UPS インタフェースキット(USB)</b> 1.8m ケーブル、USB ポートに接続する場合必須 <b>補足事項:</b> - UPS 標準添付のシリアルケーブルと同時使用はできません。 - Windows Server® 2012/2012 R2 のみサポートします。 - TN8180-64T/-66T/-67T/-68AT/-69T 以外の UPS 製品との接続に使用することはできません。 - USB3.0 ポートに接続することはできません。	TK410-248(1A)T	7,000 円
<b>ロングケーブル</b> TN8180-64T /-66T/-67T /-68AT/-69T 用	<b>UPS インタフェースキット(COM)</b> 4.5m ケーブル、UPS 標準添付のケーブル(1.8m)と排他使用 <b>補足事項:</b> - 必要に応じて手配してください。 - TN8180-64T/-66T/-67T/-68AT/-69T 以外の UPS 製品との接続に使用することはできません。	TK410-283(4A)T	7,000 円

**補足事項:**

- ESMPRO/UPSManager Ver2.7 の対応 OS は、Windows Server® 2008 以降です。
- 仮想化環境は Windows Server® 2012/2012 R2 の Hyper-V 環境のみサポートします。
- 制御サーバと連動サーバは同一ネットワーク上に配置されている必要があります。また、制御サーバの OS は Windows にする必要があります。
- UPS と制御サーバの接続用には、シリアルケーブル、または USB ケーブルが必要です。
- 本装置の一部リモートコンソール機能では、LAN 経由での利用時にオプションのシリアルポートのバスを使用します。UPS と併用する場合は、「RS232C 内部ケーブル」を使用することはできません。対象機能はリファレンス「[サーバマネージメント](#)」を参照してください。

### 10.5.5 LAN 経由の接続

分類	製品名称/概要	形番	希望小売価格
<b>UPS オプション 必須</b>	<b>SmartUPS 用 SNMP カード</b>	TN8180-60T	53,000 円
<b>管理 SW 必須</b>	<b>制御サーバ 一用</b> ESMPRO/AC Lite Ver5.0 Windows 用	ACS4049A	32,700 円

	サポート OS:Windows Server® 2008 / 2008 R2 Windows Server® 2012 Standard / Datacenter		
	<b>ESMPRO/AutomaticRunningController Ver4.1</b>	ACS4041A	116,800 円
	<b>ESMPRO/AC Enterprise Ver4.1</b>	ACS4042A	28,900 円
	<b>ESMPRO/AutomaticRunningController CD 1.1</b> Windows 用	ACS4040A	14,400 円
	サポート OS:Windows Server® 2008 / 2008 R2		
	<b>ESMPRO/AutomaticRunningController Ver5.0</b>	ACS4041B	87,200 円
	<b>ESMPRO/AC Enterprise Ver5.0</b>	ACS4042B	21,800 円
	<b>ESMPRO/AutomaticRunningController CD 2.0</b> Windows 用	ACS4040B	10,900 円
	サポート OS:Windows Server® 2008 / 2008 R2 Windows Server® 2012 Standard / Datacenter		
<b>連動サーバ 一用</b>	<b>ESMPRO/AC Enterprise マルチサーバオプション Ver4.0 1 ライセンス</b> Windows 用	ACS4045A	36,500 円
	サポート OS:Windows Server® 2008 / 2008 R2		
	<b>ESMPRO/AC Enterprise マルチサーバオプション Ver5.0 1 ライセンス</b> Windows 用	ACS4045B	27,300 円
	サポート OS:Windows Server® 2008 / 2008 R2 Windows Server® 2012 Standard / Datacenter		
	<b>ESMPRO/AC Enterprise マルチサーバオプション Ver3.0 (Linux 版) 1 ライセンス</b> Linux 用	ACS4043A	36,500 円

**補足事項:**

- 連動サーバ用管理ソフトウェアは連動サーバ台数分のライセンスが必要となります。
- 1 ライセンスのほかに 4 ライセンス製品もあります。詳細は「ESMPRO 構成ガイド」を参照してください。

## 10.6 サーバー管理ツール拡張ライセンス

本サーバーには標準でマネージメントコントローラチップである EXPRESSSCOPE エンジン 3 を搭載しています。EXPRESSSCOPE エンジン 3 の標準管理機能については、リファレンス「[サーバーマネージメント](#)」を参照してください。また、リモート KVM とリモートメディア機能を使用する場合は、以下のキットを購入してください。

製品名称/概要	形番	希望小売価格
<b>リモート管理拡張ライセンス</b> 1 サーバー分ライセンス OS に依存することなく、リモートコンソール、リモートメディアが利用可能 リモートコンソール機能: - リモート端末の Web ブラウザーへ、グラフィックコンソールを表示 - リモート端末の Web ブラウザーから、キーボード/マウスを操作 リモートメディア機能 - リモート端末にセットされた CD/DVD メディア、FD、フラッシュをサーバーのローカルデバイスとして利用	ACS4016A	48,000 円

### 補足事項:

- 仮想 OS(ゲスト OS)上で拡張ライセンスの提供機能を利用することはできません。

## 10.7 防塵キット・防塵フィルター

分類	製品名称/概要	形番	希望小売価格
ベゼル	<b>防塵ベゼル</b> 本体標準添付のフロントベゼルと交換して使用 防塵ベゼル用風量センサー、防塵フィルター1枚装着済 目詰まり検出ソフトウェア添付 ESMPRO/ServerManagerとの連携で目詰まりアラームのリモート監視ができます。 <b>補足事項:</b> - ソフトウェアはプリインストール出荷されません。	ACS4096A	36,000円
	<div style="display: flex; justify-content: space-between; margin-bottom: 5px;"> <span>2008</span> <span>2008x64</span> <span>2008R2</span> <span>2012</span> </div> <div style="display: flex; justify-content: space-between; margin-bottom: 5px;"> <span>EL5</span> <span>EL5x64</span> <span>EL6</span> <span>EL6x64</span> </div> <b>防塵ベゼル</b> 本体標準添付のフロントベゼルと交換して使用 防塵フィルター1枚装着済	ACS4097A	18,500円
フィルター	<b>防塵フィルター</b> スリムタワーサーバー用防塵フィルター5枚セット、防塵ベゼル(ACS4096A/ACS4097A)に装着して使用(標準のフロントベゼルに装着不可) 交換目安 <ul style="list-style-type: none"> <li>◆ 防塵ベゼル用風量センサー未使用の場合:6か月ごと(ただし使用環境により期間は前後)</li> <li>◆ 防塵ベゼル用風量センサー仕様の場合:目詰まりアラーム発生次第すみやかに交換してください。</li> </ul> <b>補足事項:</b> - BTO 組み込み出荷はできません。	ACS4023A	18,800円
センサー	<b>防塵ベゼル用風量センサー</b> 防塵ベゼル(ACS4097A)に装着して使用(標準のフロントベゼルに装着不可) センサー接続用ケーブル添付 目詰まり検出ソフトウェア添付 <ul style="list-style-type: none"> <li>◆ ESMPRO/ServerManagerとの連携で目詰まりアラームのリモート監視ができます。</li> </ul> <b>補足事項:</b> - BTO 組み込み出荷はできません。	ACS4022A	18,800円

## 補足事項:

- 防塵ベゼルは BTO 組み込み出荷の対象製品です。
- 防塵ベゼル実装時の本体外形寸法は以下となります。
  - ◆ 93.0mm x 396.5mm x 363.0mm(幅 x 奥行 x 高さ,突起物含まず)
  - ◆ 190.0mm x 421.5mm x 386.5mm(幅 x 奥行 x 高さ,突起物含む)
- 取り付け方法や使用環境については防塵ベゼルのユーザーズガイドを参照してください。



## 11 ソフトウェア

プレインストール OS として Windows Server® を用意しています。Red Hat® Enterprise Linux® については、サブスクリプションを同梱する Linux バンドルオプションを用意しています。また OS ごとに「ソフトウェア基本サポートサービス」も用意しています。なお、Linux の動作確認情報は Web を参照してください。

<http://magnia.toshiba-sol.co.jp>

### 11.1 Windows OS

#### Windows OS の手配

製品名称/概要	形番	希望小売価格
<b>OS セレクト A</b> Microsoft® Windows Server® 2008 R2 Standard プレインストール 5CAL 付き <b>補足事項:</b> - Windows Server® 2008 R2 の媒体添付に加え、同 OS のインストール作業を代行するサービスを提供します。	ACR3751A	オープン価格
<b>OS セレクト C</b> Microsoft® Windows Server® 2008 Standard ダウングレードサービス (5CAL 付き) Microsoft® Windows Server® 2008, Standard Edition (32bit) プレインストール <b>補足事項:</b> - Windows Server® 2008 R2 の媒体添付に加え、Windows Server® 2008 のインストール作業を東芝ソリューションが代行するサービスを提供します。本サービスはお客様に許諾されている Windows Server® 2008 R2 のダウングレード権利に基づく作業を東芝ソリューションが代行するため、事前にお客様より Windows Server® 2008 R2 のライセンス条項に同意して戴く必要があります。本製品はお客様から提供を要求されているときに限り、お客様へ販売することが認められています。	ACR3761A	オープン価格
<b>OS セレクト E</b> Microsoft® Windows Server® 2012 Standard プレインストール <b>補足事項:</b> - Windows Server® 2012 の媒体添付に加え、同 OS のインストール作業を代行するサービスを提供します。	ACR3753A	オープン価格
<b>OS セレクト F</b> Microsoft® Windows Server® 2012 Datacenter プレインストール <b>補足事項:</b> - Windows Server® 2012 の媒体添付に加え、同 OS のインストール作業を代行するサービスを提供します。	ACR3754A	オープン価格
<b>Windows Server 2012 Standard 追加ライセンス(2P/2VM)</b> Microsoft® Windows Server® 2012 Standard 用追加ライセンス(2 プロセッサ、2 仮想ライセンス) <b>補足事項:</b> - MAGNIA シリーズをご購入されるお客様に対してのみの販売となります。 - インストール媒体は添付されません。	ACS4128A	オープン価格

#### 補足事項:

- OS セレクトを手配していただくと、お客様のご要望により記載の OS をプレインストールして出荷します。

## クライアントアクセスライセンス (CAL)

クライアントから Windows Server® を利用するために必要な CAL には、デバイス CAL とユーザー CAL の 2 種類があります。

### Windows Server® 2012 クライアントアクセスライセンス

分類	製品名称/概要	形番	希望小売価格
デバイス CAL	WS 5 デバイス CAL	ACS4065A	29,000 円
	WS 20 デバイス CAL	ACS4066A	111,000 円
ユーザー CAL	WS 5 ユーザー CAL	ACS4061A	29,000 円
	WS 20 ユーザー CAL	ACS4062A	111,000 円

#### 補足事項:

- Windows Server® 2012 CAL で、旧バージョン OS (Windows Server® 2008 R2 など) も利用することができます。

## 11.2 Linux OS

### Linux のサブスクリプション

製品名称/概要	形番	希望小売価格
<b>Linux バンドルオプション A</b> Red Hat® Enterprise Linux® Server Standard 2 ソケット、仮想化ゲスト数 1	ACR3776A	99,800 円

**補足事項:**

- Red Hat 社よりサポートサービスを受けるためのサブスクリプションです。
- 購入申込書を提出してください。
- OS のインストールやインストールメディアは含まれません。別途 Red Hat Network から ISO イメージをダウンロードしてください。

#### 補足事項:

- 詳細は「Linux バンドルオプション構成ガイド」を参照してください。

## 11.3 ソフトウェア基本サポートサービス

### サービスの構成

基本サポートサービスは、「OS 基本サポートサービス」と「仮想化ソフト基本サポートサービス」があります。

製品名称	形番	希望小売価格
OS 基本サポートサービス(Windows Server 2008 Standard 用)	JP00WND050A	75,600 円
OS 基本サポートサービス(Windows Server 2012 Standard 用)	JP00WND070A	69,600 円
OS 基本サポートサービス(Windows Server 2012 Datacenter 用)	JP00WND080A	168,000 円
OS 基本サポートサービス(Red Hat Enterprise Linux 用 クラス A)	JP00LNX1A0A	192,000 円
OS 基本サポートサービス(Red Hat Enterprise Linux 用 クラス A 追加 1 台)	JP00LNX1A1A	120,000 円
OS 基本サポートサービス(Red Hat Enterprise Linux 用 クラス A 追加 10 台)	JP00LNX1A2A	480,000 円
OS 基本サポートサービス(Red Hat Enterprise Linux 用 クラス A 追加 100 台)	JP00LNX1A3A	1,920,000 円
仮想化ソフトウェア基本サポートサービス(Hyper-V 用) Enterprise	JP00HPV010A	258,000 円
仮想化ソフトウェア基本サポートサービス(Hyper-V 用) Standard	JP00HPV020A	72,000 円

### サービスの概要

MAGNIA シリーズにて対応している Windows、Linux、Hyper-V をご使用になるお客様に対し、対象ソフトウェアに関する技術的なお問い合わせ、障害対応サポートのサービスを提供します。

### サービス購入の単位

この保守サービスは、サーバーOS 単位で年間契約での購入が必要です。例えば、ホスト OS 1 個、ゲスト OS 4 個のクラウド構成の場合、合計 5 つの基本サポートサービスの購入が必要です。

ゲスト OS 用:OS 基本サポートサービス(Linux 用)	2 個
ゲスト OS 用:OS 基本サポートサービス(Windows 用)	2 個
ホスト OS 用:仮想化ソフトウェア基本サポートサービス(Hyper-V 用)	1 個

### ご利用のメリット

OS に関する技術 Q&A サービスにより、システム運用をスムーズに進めることができます。障害発生時には、原因の調査、対応策についてのサポートにより、早期復旧、再発防止をすることができます。

### 作業環境

- ◆ 受付方法: 電話/FAX/電子メール
- ◆ 受付時間: 弊社営業日の月～金曜日、9:00-12:00 および 13:00-17:00
- ◆ 回答: 電子メール、必要に応じて電話。
- ◆ 本サービスには、オンサイトでの作業は含まれません。

### 作業内容(サービス内容)

以下のサービスを提供します。

- ◆ 技術的事項に関する Q&A
- ◆ 障害調査、対応策の提示

以下のサービスは含まれません。

- ◆ サービス対象外のコンポーネント(ハードウェアおよびその他のソフトウェア)との障害切り分け作業

- ◆ オンサイト作業
- ◆ コンサルテーション、ソフトウェア設計、プログラミング

### 納入品

- ◆ ご利用開始時:利用者 ID、利用の手引き。
- ◆ サービス利用時:問合せに対する回答(E-mail および、必要により電話)。

## 12 フィールド増設専用内蔵オプション

メモリ、ハードディスクを単品手配する場合は以下の製品を購入してください。

### 12.1 増設メモリ

製品名称/概要	形番	希望小売価格
<b>2GB メモリユニット(1x2GB/U)</b> 2GB Unbuffered DIMM, DDR3-1600(PC3-12800), ECC 付き	MMU3931A	11,000 円
<b>4GB メモリユニット(1x4GB/U)</b> 4GB Unbuffered DIMM, DDR3-1600(PC3-12800), ECC 付き	MMU3932A	17,000 円
<b>8GB メモリユニット(1x8GB/U)</b> 8GB Unbuffered DIMM, DDR3-1600(PC3-12800), ECC 付き	MMU3933A	76,000 円

### 12.2 増設ハードディスク

製品名称/概要	形番	希望小売価格
<b>増設用 500GB HDD</b> <b>(SATA 500GB 磁気ディスク相当)</b> 1x 500 GB SATA HDD, 3.5 型, 6Gb/s, 7,200 rpm	TN8150-359T (DKU3861A)	30,000 円
<b>増設用 1TB HDD</b> <b>(SATA 1TB 磁気ディスク相当)</b> 1x 1 TB SATA HDD, 3.5 型, 6Gb/s, 7,200 rpm	TN8150-360T (DKU3862A)	45,000 円
<b>増設用 2TB HDD</b> <b>(SATA 2TB 磁気ディスク相当)</b> 1x 2 TB SATA HDD, 3.5 型, 6Gb/s, 7,200 rpm	TN8150-361T (DKU3863A)	68,000 円
<b>増設用 3TB HDD</b> <b>(SATA 3TB 磁気ディスク相当)</b> 1x 3 TB SATA HDD, 3.5 型, 6Gb/s, 7,200 rpm	TN8150-362T (DKU3864A)	107,000 円

# リファレンス

## 補足事項全般

### ハードディスク

- ハードディスクの容量表記は 1GB=1000<sup>3</sup>B、1TB=1000<sup>4</sup>B 換算値です。1GB=1024<sup>3</sup>B、1TB=1024<sup>4</sup>B 換算のものとは表記上同容量でも、実容量は少なくなります。

### PCI 拡張スロット

- PCI Express の転送速度は次のとおりです。
  - ◆ PCI Express (PCIe): 2.5Gb/s (片方向) /1 レーン
  - ◆ PCI Express 2.0 (PCIe 2.0): 5Gb/s (片方向)/1 レーン
  - ◆ PCI Express 3.0 (PCIe 3.0): 8Gb/s (片方向)/1 レーン
  - ◆ 例: PCIe 3.0 で x8 レーンの場合は 64Gb/s(片方向)/レーンとなる。
- ソケットとは、コネクタのサイズを示します。
  - ◆ ソケットにはソケット数以下カードが接続可能
  - ◆ 例: x4 ソケット -> x1/x4 カードは搭載可能、x8 カードは搭載不可

### 時計表示

- 低温または高温で保管すると、システム時計の時刻が現在時刻から大きくずれることがあります。システム時計に高い精度が求められるときには、タイムサーバー(NTP サーバー)の運用をおすすめします。

### 省エネ法(2011 年度)に基づくエネルギー消費効率およびグリーン購入法

- エネルギー消費効率とは、省エネ法で定める測定方法により測定された消費電力を省エネ法で定める複合理論性能(単位 ギガ演算)で除したものです。
- 省エネ法(2011 年度基準)を達成している装置はグリーン購入法(2012 年度)の基準も達成しています。

### EXPRESSBUILDER

- EXPRESSBUILDER (DVD メディア)には次のものが含まれています。
  - ◆ サーバー管理ソフトウェア: ESMPRO/ServerManager(Windows 版), ESMPRO/ServerAgent
  - ◆ ユーザーズガイド 電子マニュアル
  - ◆ RAID 管理ソフトウェア: Universal RAID Utility
  - ◆ 各種ドライバー
- 本製品は、Windows Server® 2008/2008R2 のシームレスセットアップに対応しています。

## 内蔵ドライブ補足事項

### 内蔵ドライブの混在条件(2.5 型ドライブモデル)

- **内蔵ドライブ混在時の注意事項**

- ◆ 内蔵ドライブの混在には RAID コントローラーの手配が必須です。
- ◆ 同一 RAID グループ(ディスクアレイ)内での混在はできません。
- ◆ 内蔵ドライブ混在時にホットスペアディスクを定義する場合、同一 RAID グループ(ディスクアレイ)に異種ドライブが混在することを防ぐため、スペアディスクは同一種類の HDD に対する専用スペアに設定してください。
- ◆ 同一 RAID コントローラー配下で内蔵ドライブの 3 種類の混在はできません。

- **SAS HDD と SATA HDD の混在**

- ◆ SAS HDD と SATA HDD の同一ケース内での混在はできません。
- ◆ 拡張ディスクシャーシ搭載時は、標準ディスクシャーシに同一種類の HDD を搭載し、拡張ディスクシャーシに別種の HDD を搭載することができます(BTO 対象外)。
  - 例: Slot 0~2 に SAS HDD を搭載
  - Slot 4~5 に SATA HDD を搭載

- **異なる回転数の SAS HDD の混在**

- ◆ SAS HDD 同士で、異なる回転数の HDD を同一ケース内で混在することはできません。
- ◆ 拡張ディスクシャーシ搭載時は、標準ディスクシャーシに同一回転数の HDD を搭載し、拡張ディスクシャーシにもう一方の別回転数の HDD を搭載することができます(BTO 対象外)。ul>- 例: Slot 0~2 に 10,000rpm SAS HDD を搭載
- Slot 4 に 15,000rpm SAS HDD を搭載

- **異なる種類の SSD(SLC/eMLC)の混在、HDD と SSD の混在**

- ◆ 異種 SSD(SLC/eMLC)、HDD/SSD の混在は BTO 対象外となります。
- ◆ 各ケースの Slot 番号の若い順から同一種類のドライブを搭載し、残りの Slot に別種のドライブを搭載することができます。
  - 例: Slot 0~1 に SAS HDD を搭載
  - Slot 2, Slot 4~5 に SAS SSD(eMLC)を搭載

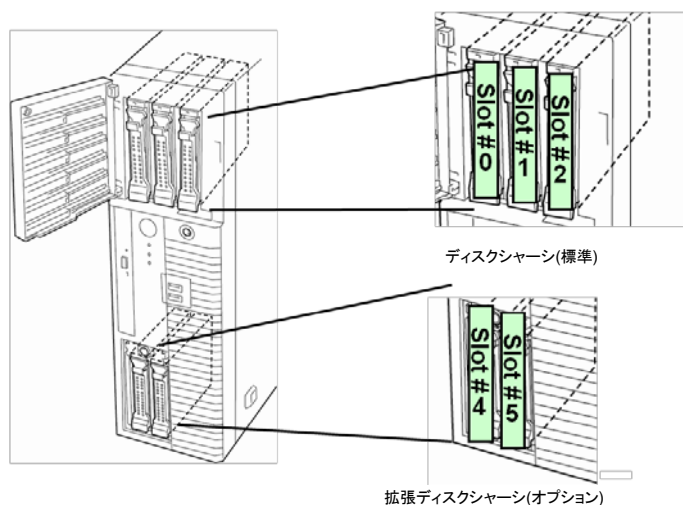

- **C1300b 2.5 型ドライブモデル ディスク搭載スロット**

## BTO 組込み出荷時のデフォルト RAID 構成

BTO 組込み出荷では 1 枚目の RAID コントローラーに搭載される HDD のみ RAID 設定を実施します。同一内蔵ドライブによる BTO 組込み出荷時のデフォルト RAID 構成は次の表を参照してください。

コントローラー	参照構成	HDD 台数	デフォルト RAID 構成
単体構成 オンボード RAID	4.2.1(ドライブ台数は 2 台まで)	1	単体ドライブ接続
	4.2.2(ドライブ台数は 2 台まで)	2	RAID 1(2 台)
	4.3.1(ドライブ台数は 3 台まで)	3	単体ドライブ接続
	4.3.2(ドライブ台数は 3 台まで)		
SCI3603A (RAID0/1/10) [RAID10 は 4.3.7 のみ対応可能]	4.2.3(ドライブ台数は 2 台まで)	1	RAID 0(1 台)
	4.3.3(ドライブ台数は 3 台まで)	2	RAID 1(2 台)
	4.3.7(ドライブ台数は 5 台まで)	3	RAID 1(2 台) + スペア(1 台)
		4	2x RAID 1(2 台)
		5	2x RAID 1(2 台) + スペア(1 台)
SCI3603B SCI3603C SCI3604B (RAID0/1/5/6)	4.3.4(ドライブ台数は 3 台まで)	1	RAID 0(1 台)
	4.3.5(ドライブ台数は 3 台まで)	2	RAID 1(2 台)
	4.3.6(ドライブ台数は 3 台まで)	3~5	RAID 5(3~5 台)
	4.3.8(ドライブ台数は 5 台まで)		
	4.3.9(ドライブ台数は 5 台まで)		
	4.3.10(ドライブ台数は 5 台まで)		

BTO 組込み出荷で RAID 構築を行う場合、同一 RAID グループ(ディスクアレイ)内は同一容量/同一種類/同一回転数の内蔵ドライブを手配してください。

総論理容量が 2TB 以上の場合、工場出荷時は論理容量 2TB を上限とした論理ドライブを作成します。残りの容量については、別途 RAID コントローラーのユーティリティで論理ドライブを作成してください。

オンボード RAID で 3.5 型 3TB 磁気ディスクを選択した場合、BTO は以下の構成で固定(「RAID セレクト」選択不可)されます。

HDD 台数

- 1 選択不可
- 2 RAID 1(2 台)

RAID コントローラーの初期値は Write Through です。システムにて性能を重視される場合は、バッテリーまたはフラッシュバックアップユニットを増設した Write Back 運用をおすすめします。(RAID コントローラーの設定については装置添付のマニュアルを参照してください。)

- Write Through
  - キャッシュメモリへのデータ書き込み時に、同期を取って HDD にデータ書き込みを行う方式
- Write Back
  - キャッシュメモリへの書き込みが終了した時点でソフトウェアに書き込み完了通知を行い、RAID コントローラーは非同期にキャッシュ上のデータを HDD に書き込む方式。Write Through より一般的にアクセスが速くなるが、キャッシュ上のデータをバックアップするために UPS もしくはバッテリー、フラッシュバックアップユニットを実装する必要がある。



## RAID セレクト・導入支援サービスの選択

デフォルト以外の RAID 構成を選択するときは、RAID セレクトまたは導入支援サービスを選択してください。

分類	製品名称/概要	形番	希望小売価格
デフォルト構成	<b>デフォルト RAID 構成</b> 詳細は「BTO 組込み出荷時のデフォルト RAID 構成」の項を参照	(標準実装)	-
RAID セレクト	<b>RAID セレクト 0</b> 接続された HDD すべてで RAID0 を構築(最大 5 台) Slot0~5 を使用 オンボード RAID では 2 台以上の HDD が必要	ACR3771A	1,700 円
	<b>RAID セレクト 1</b> 2 台の HDD で RAID1 を構築 Slot0~1 を使用 残りの Slot2~5 はスペア設定 オンボード RAID では 2 台または 3 台で選択可能 3 台目はスペア設定	ACR3772A	1,700 円
	<b>RAID セレクト 5</b> 3 台の HDD で RAID5 を構築 Slot0~2 を使用 残りの Slot4~5 はスペア設定 <b>補足事項:</b> - RAID コントローラー SH-A では選択できません。RAID コントローラー SH-B、C または RAID コントローラー SI-B(TN8103-167T 含む)と同時に選択してください。	ACR3773A	1,700 円
導入支援サービス	<b>RAID 設定カスタマイズサービス</b> 発注時に指定された設定に従い RAID 設定	ACR3774A	22,500 円
	<b>カスタムインストールサービス</b> 発注時に指定された設定に従い RAID 設定及び OS インストール OS セレクトとの同時手配が必須	ACR3775A	60,000 円

## 補足事項:

- RAID セレクトでは、HDD の混在はできません。
- 導入支援サービスの詳細はシステム構成ガイド「導入支援サービス編」を参照してください。

## サーバーマネージメント

EXPRESSSCOPE エンジン 3(サーバーに標準搭載)は、次の表に記載の遠隔操作とシステム管理機能を提供します。

		標準	リモート管理拡張ライセンス適用時
サーバー監視機能	温度/HDD <sup>3</sup> /ファン/電圧/電力監視、縮退監視機能(メモリ/HDD <sup>3</sup> など)	✓	✓
	ハードウェア構成情報採取	✓	✓
	ハードウェアログ情報採取	✓	✓
スツール監視/ 自動再起動機能	POST/BIOS スツール監視、ブート監視、OS スツール監視、シャットダウン監視	✓	✓
通報機能	ハードウェア異常、ブート異常、OS パニック通知 (LAN 経由(SNMP、E-Mail))	✓	✓
リモート コンソール機能 (LAN 経由)	POST/BIOS セットアップ、ROM ユーティリティ	✓ <sup>2</sup>	✓
	ブート画面、パニック画面	✓ <sup>1,2</sup>	✓
	CUI 画面(OS コンソール)	✓ <sup>1,2</sup>	✓
	GUI 画面(OS コンソール)	-	✓
リモート コントロール機能 (LAN 経由)	リモートからのリセット、パワーON/OFF、ダンプ機能	✓	✓
	電力制御機能(Power Capping)設定	✓	✓
	BIOS/BMC FW のアップデート機能	✓	✓
	リモートからの BIOS 設定(一部の設定のみ)	✓	✓
	OS シャットダウン	✓	✓
	リモートメディア(CD/DVD、FD、USB メモリ)	-	✓
	DMTF 準拠 CLP (Command Line Protocol)	✓	✓
	Web ブラウザーによる、リモートコントロール (複数ユーザ同時ログイン対応)	✓	✓
保守機能	プロファイルキー (BIOS/BMC 設定情報のバックアップリストア機能)	✓	✓
	その他		
その他	DNS/DHCP による IP アドレスの自動設定	✓	✓
	LDAP/Active Directory 認証/ユーザ管理	✓	✓
	本体装置の RTC との時刻同期	✓	✓
	アクセスログ情報採取	✓	✓
業界標準	IPMI サポート Version	2.0	2.0

<sup>1</sup> Windows OS の場合、SAC (Special Administration Console)を利用して実現。Linux®の場合、シリアルコンソールを利用して実現。

<sup>2</sup> LAN 経由での利用時にオプションのシリアルポートのバスを利用。UPS など併用時は「RS232C 内部ケーブル」の利用ができません。

<sup>3</sup> 3.5 型ドライブ構成時は HDD 監視は利用できません。

## 搭載可能スロット一覧

形番	製品名	PCI Express			PCI		備考
		PCIe 2.0 #1	PCIe 2.0 #2	PCIe 3.0 #3	PCI #4		
		x4レーン	x4レーン	x16レーン	32bit/33MHz		
		Low Profile					
PCIボードタイプ		x8ソケット	x8ソケット	x16ソケット	5V		
搭載可能なボードサイズ		167.6mm以下 (MD2)					
SCI3603A	RAIDコントローラー SH-A (512MB, RAID 0/1) (カード性能: PCI Express2.0 (x8))	○	–	–	–		
SCI3603B	RAIDコントローラー SH-B (512MB, RAID 0/1/5/6) (カード性能: PCI Express2.0 (x8))	○	–	–	–	内蔵ディスク接続専用 増設バッテリー(SCI3616A)を接続可能	
SCI3603C	RAIDコントローラー SH-C (1GB, RAID 0/1/5/6) (カード性能: PCI Express2.0 (x8))	○	–	–	–		
SCI3604B	RAIDコントローラー SI-B (1GB, RAID 0/1/5/6) (カード性能: PCI Express3.0 (x8))	○	–	–	–		内蔵ディスク接続専用 フラッシュバックアップユニット標準 2.5型HDDモデルのみ搭載可能
BCP3511A	LANカード1000(1ch) (カード性能: PCI Express2.0(x1))	○	○	○	–	LAN増設用 カード形状はPCI Express 2.0(x4)	
BCP3507A	LANカード1000(2ch) (カード性能: PCI Express2.0(x1))	○	○	○	–	LAN増設用 カード形状はPCI Express 2.0(x4)	
CBR3601A	RS232C内部ケーブル	○	○	○	○	シリアル(RS-232C)ポート増設用 最大1枚まで。	

### 補足事項:

- Pentium® G640 搭載モデルの PCI #3 スロットは PCI Express 2.0(転送帯域 1レーンあたり 5Gb/s)となります。
- 各カードの詳細については各カード添付のマニュアルを参照してください。
- 製品名のかっこ内に記載されたカード性能とはカード自身が持つ最高動作性能です。
- 本体 PCI スロットよりも PCI カードの動作性能のほうが高い場合は、本体 PCI スロット性能で動作します。
- オンボード LAN および増設 LAN ボードのチーミング機能は PCI カードの項目を参照してください。

## フラッシュ FDD について

フラッシュ FDD はフロッピーディスクドライブ相当の機能を有する USB メモリスティック形状の製品です。ブートデバイスとして使用できる上、ドライバー不要で利用できます。さらにプラグアンドプレイにも対応しているため、サーバー本体装置の USB ポートに差し込むだけでフロッピーディスクドライブとして検出されます。

### 製品概要

フラッシュ FDD は以下のような機能を備えています。

- USB2.0 対応 FDD エミュレーション機能搭載 USB フラッシュ
- スティックタイプ、FD 代替品と判別できるように「FD アイコン / 容量」を表記。
- 容量 1.44MB(FAT フォーマット済)、FD 媒体(2HD)1 枚分相当
- ストラップホール(紛失防止)、ライトプロテクトスイッチ(書き込み防止)機能搭載



### 主な用途とケース

主な作業において、フラッシュ FDD が必要となる条件は次の表のとおりです。システム環境を確認いただき必要に応じて手配してください。

作業	フラッシュ FDD が必要となる条件	備考
インストール	Microsoft® Windows Server® 2003 R2 以前の Windows Server® OS を手動インストールする場合	ドライバーを読み込むための起動 FD(OEM-FD)作成のときに必要、Windows Server® 2008 以降では不要
システム維持	BIOS や各種ファームウェアをオフラインでアップデートする場合	現行モデルでは CD/DVD によるアップデートおよびオンラインアップデートツールに対応しているため不要
保守	ハードウェアの交換や修理のときに装置固有の情報(号機番号など)をバックアップ/リストアする場合	現行モデルでは不要
	オフラインでシステムイベントログや設定情報等を採取する場合	システムイベントログ(SEL)の場合は ESMPRO ツールによりオンラインで採取可能なため不要

### 商標について

- Intel、インテル、Pentium、Xeon は、アメリカ合衆国およびその他の国における Intel Corporation またはその子会社の商標または登録商標です。
- Microsoft、Windows、Windows Server は米国 Microsoft Corporation の米国およびその他の国における商標または登録商標です。
- Red Hat、Red Hat Enterprise Linux は米国およびその他の国における Red Hat Inc.の商標または登録商標です。

掲載の会社名、製品名、サービス名は登録商標または商標として使用されている場合があります。また、記載のシステム名、製品名等には、必ずしも商標表示 (R)、TM )を付記していません。

### 本書について

- 本書の内容に関しては将来予告なしに変更することがあります。