

# ハードウェア構成ガイド

---

**MAGNIA**

**LiTE42S**

ホットプラグモデル

本ガイドは MAGNIA LiTE42S ホットプラグモデル本体とそれに内蔵可能なオプション周辺機器を記載したものです。本ガイドに記載の各製品は、MAGNIA シリーズ以外での動作保証をしておりませんのでご注意ください。本ガイドに記載されていない通信ボード、ストレージ関連、無停電電源装置などのオプション周辺機器を接続したい場合には、ハードウェア構成ガイド「オプション編」の MAGNIA LiTE42S をご参照ください。

**注意：**

本ハードウェア構成ガイドに記載されているオプション周辺機器には、サービスステーションへの取り付け依頼が必要なものがあります。MAGNIA 本体に同梱の取扱説明書で取り付け方法を確認のうえ、取り付け依頼が必要な場合は、サービスステーションまたは営業担当窓口へご依頼ください(取り付けは有償です)。

# もくじ

MAGNIA LiTE42S ホットプラグモデル	ページ
システム構成図の利用方法	2
基本仕様	3
ハードウェア基本構成図	4
外観図	5
システム構成手順 (HBS/HL)	6
初期出荷時の RAID、OS プレインストール設定	8
システム構成図 (本体同時購入用)	10
システム構成図 (周辺機器)	13
増設用オプション一覧	15
構成早見表	16
ハードウェア構成例	17
ハードウェア一覧	19

# システム構成図の利用方法

システム構成を容易に構築できるように機種のシステム構成図が記載されています。  
ここではそれらのシステム構成図の利用法、見方について簡単に説明しています。

## ●システム構成手順について

MAGNIA シリーズは、機種固有のモデル構成を備えています。

機種固有のモデル構成により、機種毎のシステム構築方法、オプションの組み合わせが異なってきます。

その構築方法とオプションの組み合わせ手順を「システム構成図」、「システム構成手順について」に記載してありますので、各機種の構成手順に従って必要なオプションをお選びください。

## ●システム構成図の見方について

サーバー本体の各モデルに対して、組み合わせが可能なオプションを以下のように表わしています。

組み合わせが可能な範囲で各オプションの選択を行なってください。

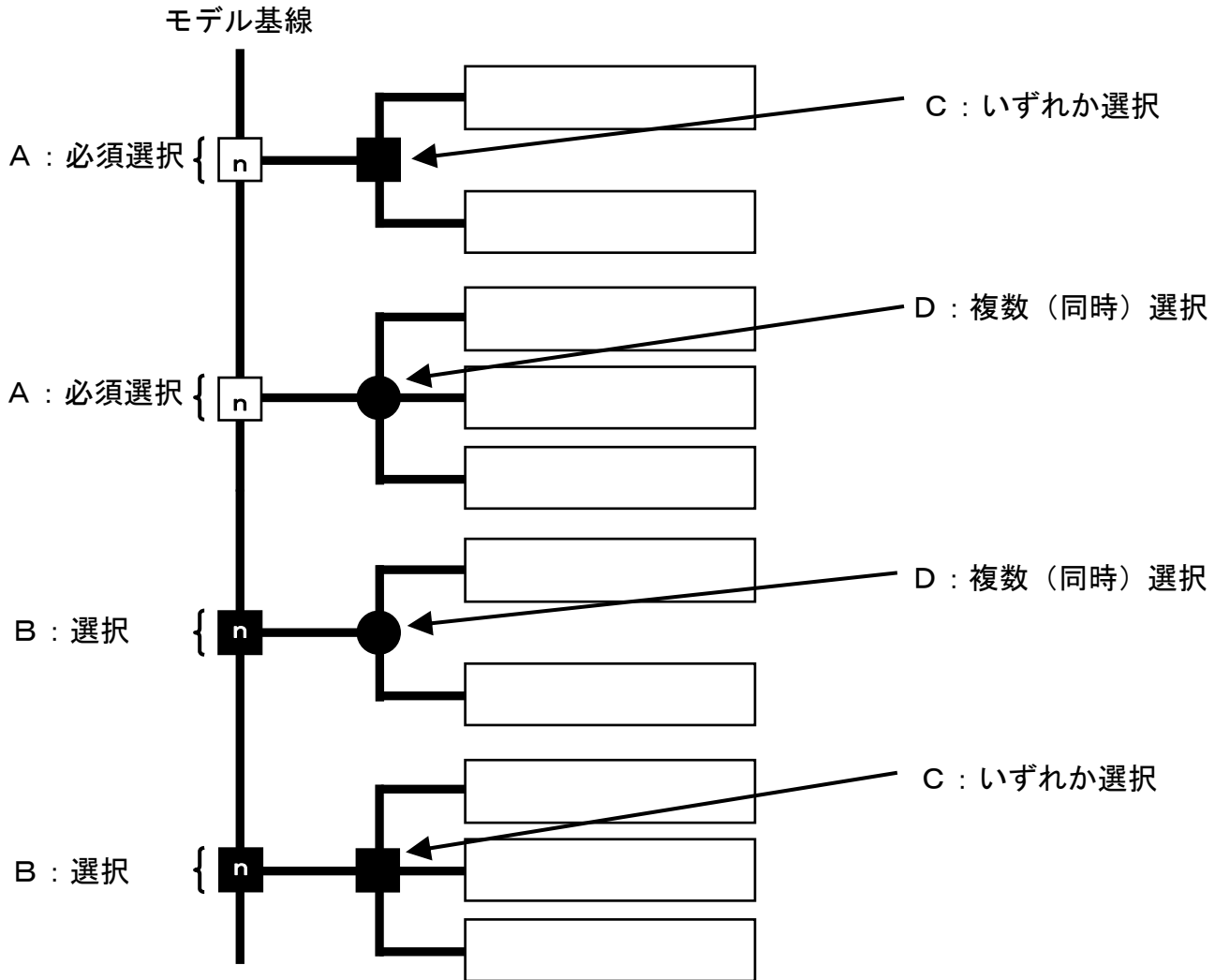

A : システムを構築する上で必ず必要となるオプションです。また、システム搭載 (接続) できる台数は n 台までとなります。

B : システムを構築する上では必ずしも必要ではないが、搭載 (接続) することで性能または機能の向上が図れます。  
また、システムに搭載 (接続) できる台数は n 台までとなります。

C : オプションを同時に選択することはできないが、n 台の範囲でいずれかを搭載 (接続) できます。

D : n 台の範囲でいずれかのオプションを同時に選択することや複数選択することができます。

※ 組み合わせが可能なオプションの台数は各モデルの標準搭載の空きスロットによるもので、たとえば磁気ディスク装置やメモリなどの容量を拡張する際に標準搭載のモジュールを取り外す場合などはこの限りではありません。

※ システム構成図に記載されている条件や注意事項も合わせて参照願います。

# MAGNIA LiTE42S ホットプラグモデル基本仕様

機種名		MAGNIA LiTE42S ホットプラグモデル	
モデル名		HBS (ベーシックモデル)	HL2 (OS プレインストールモデル)
形番		SYU4240H	SYU4240J
CPU	メインプロセッサ	インテル® Xeon® プロセッサ-X3440 (2.53GHz) インテル®64 対応、インテル®VT 対応 インテル® Pentium® プロセッサ-G6950 (2.80GHz) インテル®64 対応、インテル®VT 対応	
	コア数	4 (X3440) /2 (G6950)	
	L2 キャッシュ	8MB (X3440) /3MB (G6950)	
	プロセッサ数	標準	(必須選択) *
	最大	1	
チップセット		Intel® 3420	
メインメモリ (ECC 付き)	標準	(必須選択) *	
	最大	16GB	
	増設単位	1GB/2GB/4GB (DDR3-1333 Unbuffered)	
補助記憶 装置	HDD	標準	(必須選択) *
		本体内蔵 (最大)	4TB (2TB×2) (*1)
		増設 HDD (インターフェース)	250GB/500GB/1TB/2TB (SATA, 7,200rpm) S. M. A. R. T. 対応 (*1)
		ホットプラグ	対応
	FDD	-	
SCSI コントローラー		オプション	
RAID コントローラー		MAGNIA ATA RAID 0,1 (オンボード標準)	
光学ドライブ	DVD-RAM 装置	5 倍速 (DVD-RAM) ・ 8 倍速 (DVD-ROM) ・ 24 倍速 (CD-ROM) ×1 (*2) (*3)	
キーボード		PS/2 x1 (オプション)	
マウス		PS/2 x1 (オプション)	
LAN インターフェース		1000BASE-T/100BASE-TX/10BASE-T Ethernet (オンボード標準) ×1 (WOL 対応) (*4)	
表示機能	ビデオ RAM	64MB	
I/O ポート	シリアルポート	1 チャンネル (標準) +1 チャンネル (本体同時購入) (RS-232C D-sub9 ピン)	
	マウスポート	1 チャンネル (PS/2 互換)	
	キーボードポート	1 チャンネル (PS/2 互換)	
	RGB インターフェース	1 チャンネル	
	USB ポート (USB2.0)	7 チャンネル (前面 2 チャンネル、背面 4 チャンネル、内部 1 チャンネル) (*5)	
デバイスベイ	5.25 型	HDD ホットプラグ専用スロット	
	3.5 型	1	
I/O スロット (Full Height)	PCI-Express x16	1 (*8)	
	PCI-Express x4	1 (x8 ソケット) (*7)	
	PCI-Express x2	1 (x4 ソケット) (*7)	
	PCI (32bit/33MHz)	1 (*8)	
東芝ユーティリティ		サーバー設定支援ソフト SetupInstructor、サーバー監視ソフト HarnessEye/web	
OS	-	Microsoft® Windows Server® 2008 R2 Standard (5CAL) プレインストール (*10) (*11)	
電源		AC100V±10%、50/60Hz	
本体消費電力 (最大)		250W	
エネルギー消費効率 (W/GTOPS) [I 区分] (*6)		0.53 (インテル® Xeon® プロセッサ-X3440 2.53GHz) 0.96 (インテル® Pentium® プロセッサ-G6950 2.80GHz)	
環境条件		温度: 10°C~35°C、湿度: 20%~80%	
本体寸法 (mm)		幅: 200、奥行: 445、高さ: 361 (ラックマウントキット使用時 高さ: 5U)	
本体質量 (最大)		13.8 kg	
対応 OS	Windows	Microsoft® Windows Server® 2008 R2 Standard (*10)	

\* 必須選択は、工場出荷時に必要となるものです。必ず注文してください。

(\*1) HDD の容量は 1GB=1000<sup>3</sup>バイト、1TB=1000<sup>4</sup>バイトで換算しています。

(\*2) 2.6GB、5.2GB の DVD-RAM メディアは使用できません。またカートリッジの取り外しができないメディアも使用できません。

(\*3) 本装置には、ライティングソフトは付属されていませんので、Windows が標準でサポートしている機能の範囲内で使用してください。DVD-RAM 規格以外の書き込み動作はサポートしていません。

(\*4) WOL (Wake On LAN): LAN 経由でサーバーの電源を ON にする機能です。

(\*5) USB ポートは USB 対応周辺機器のすべての動作を保障するものではありません。

(\*6) エネルギー消費効率とは、省エネ法で定める測定方法により、測定された消費電力を省エネ法で定める複合理論性能(単位:ギガ演算)で除したものです。2011 年度基準で表示しております。

(\*7) PCI カードは、長さ 175mm 以下の PCI オプションカードが装着できます。

(\*8) PCI ロングカードは PCI スロット 4 に装着できますが、すべての PCI ロングカードの取付を保障するものではありません。カードの形状によっては物理的干渉により取付けが制限される場合があります。

(\*9) Windows Server® 2008 R2 に関連する重要な注意事項があります。詳細は Windows Server 2008 R2 情報ホームページ ([http://www3.toshiba.co.jp/dmsn/iaserver/technical\\_info/ws2008r2.htm](http://www3.toshiba.co.jp/dmsn/iaserver/technical_info/ws2008r2.htm)) をご確認ください。

(\*10) Windows Server 2008 メディアバンドルオプションを選択できます。

# ハードウェア基本構成図

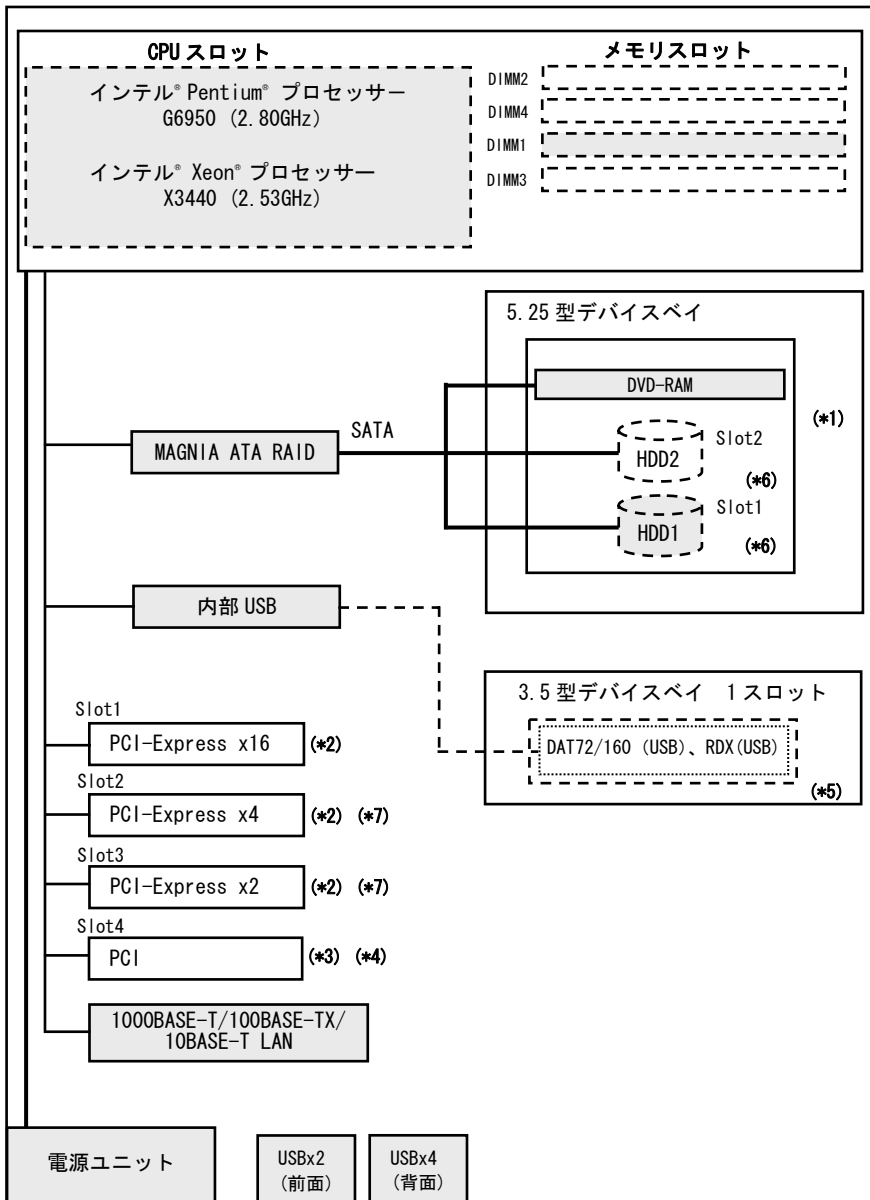

   必須選択   
    標準実装   
    オプション

【Windows Server® 2008 R2 Standard】  
 ●OS プレインストールモデル (HL2 モデル)

選択された磁気ディスク装置に選択された RAID レベルの設定を行います。OS インストールについては下記の表を参照してください。

OS	ファイル形式	システムパーティション領域
Windows Server® 2008 R2 Standard	NTFS	40GB

※ OS プレインストールモデルは、RAID レベルの選択も必ずおこなってください。この場合、OS は RAID レベルを設定した後にインストールします。

※ RAID コントローラーと磁気ディスク装置、および RAID 構成についての詳細は「システム構成手順 4. 磁気ディスク装置の選択」の章を参照してください。

### 【注意事項】

- (\*1) 5.25 型デバイスベイは HDD ホットプラグの専用スロットです。DVD-RAM 装置と HDD2 台が実装されます。
- (\*2) PCI カードは長さ：175mm 以下のもののみ接続が可能です。
- (\*3) PCI ロングカードは Slot4 のみ接続が可能です。
- (\*4) シリアルポート 2 を増設する場合は PCI スロット 4 が占有されます。
- (\*5) 3.5 型デバイスベイにはカセット磁気テープ装置 (DAT72/160-USB) またはリムーバブルディスク装置 (RDX) のいずれか 1 台を接続しますがオプションの IO 取付けキット (ACS3527A) が必要になります。
- (\*6) 容量の異なる磁気ディスク装置を選択した場合、Slot1 から容量の少ない順に実装されます。
- (\*7) PCI-Slot2 は x8 ソケット、PCI-Slot3 は x4 ソケットです。カード形状にご注意ください。

# 外観図

外観図

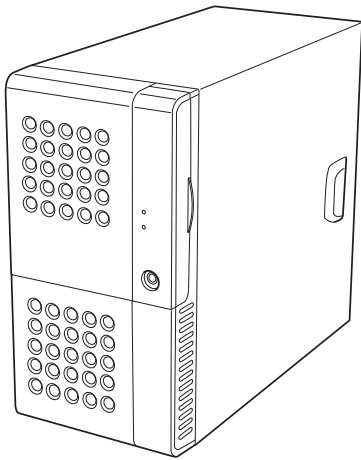

正面図

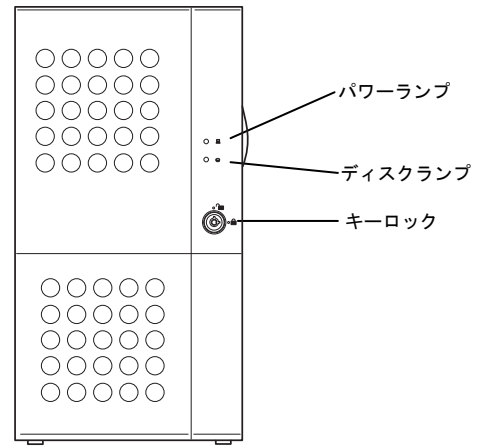

正面図（フロントドアが開いた状態）

背面図

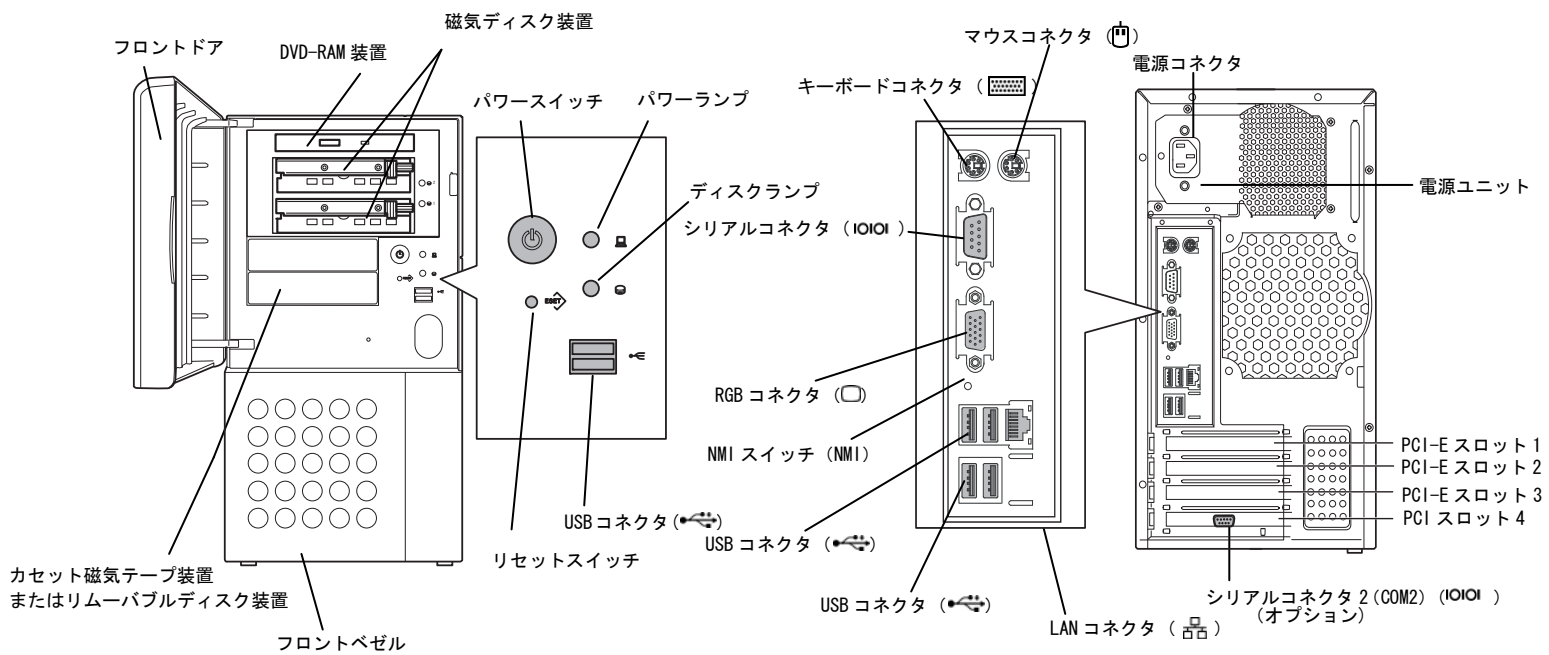

# システム構成手順 (HBS/HL2)

システムを構築するにあたって、サーバー本体の各モデル (HBS/HL/HL2) 毎に必要なオプションの選択手順を以下に記載してあります。

手順に従って「システム構成図」から必要なオプションをお選びください。

## 1. サーバー本体の選択

サーバー本体を選択します。

サーバー本体は以下の2形番があります。

形番	タイプ	CPU	メモリ	磁気ディスク装置	RAID 機能	OS	キーボード・マウス
SYU4240H	タワータイプ	なし	なし	なし	オンボード標準 MAGNIA ATA RAID	なし	オプション
SYU4240J						Windows Server® 2008 R2 Standard ブレイクインストール *1 *2	

\*1 クライアントアクセスライセンスについては「12. クライアントアクセスライセンスの選択」を参照してください。

\*2 Windows Server 2008 メディアバンドルオプションについては「13. Windows Server 2008 メディアバンドルオプション」の選択を参照してください。

## 2. CPU モジュールの選択 (必須選択)

CPU モジュールを選択します。

CPU モジュールは、インテル® Xeon® プロセッサ X3440 (2.53GHz) / インテル® Pentium® プロセッサ G6950 (2.80GHz) の2種類があります。いずれか1つのCPUモジュールを必ず選択してください。搭載できるCPU数は1つです。

## 3. メモリユニットの選択 (必須選択)

メモリユニットを選択します。

メモリユニットは、1GB/2GB/4GBの3種類があり、最大16GB (4GB×4) まで搭載が可能です。

メモリユニットは最大4枚まで選択できます。メモリユニットを必ず1枚は選択してください。メモリユニットを組み合わせる場合は、「システム構成図」内に記載の組み合わせ条件の範囲で行ってください。

## 4. 磁気ディスク装置の選択 (必須選択)

磁気ディスク装置の選択をします。

MAGNIA LiTE41SE/ホットプラグモデルでは、SATA 磁気ディスク装置は250GB/500GB/1TB/2TB (SATA、7,200rpm) の4種類があり、最大2台 (2TB×2) までの搭載が可能です。

OS をインストールする論理ドライブの容量は2TB以下に設定してください。残りの容量を別の論理ドライブに設定することで2TBを超える領域が使用できます。

また、RAID 設定については、RAID セレクトまたは、RAID 設定カスタマイズサービスのいずれかを指定してください。

## 5. 光学ドライブ

MAGNIA LiTE42S/ホットプラグモデルにはDVD-RAM装置が標準で搭載されます。

DVD-ROM装置への変更はできません。

## 6. I/O 装置の選択 (オプション)

I/O 装置を選択します。

MAGNIA LiTE42S/ホットプラグモデルは以下のI/O装置のいずれか1台が接続できます。詳細は別冊のオプション編を参照ください。

カセット磁気テープ装置/リムーバブルディスク装置

## 7. タワー/ラックタイプの選択

MAGNIA LiTE42Sのラックマウントキット (オプション) を選択することで、5Uのラックモデルとして使用することが可能です。

ラックマウントキットは出荷後の組込作業となります (原則、保守作業員による組込作業が必要です)。

## 8. ディスプレイの選択 (オプション)

ディスプレイを選択します。

TFT 液晶ディスプレイ 17型-Jとラック17型液晶モニタセットの2種類があります。



## システム構成手順 (HBS/HL2)

### 9. キーボード・マウスの選択 (オプション)

キーボード・マウスは付属されていません。  
設置環境に合わせてキーボード・マウスを選択してください。

### 10. その他オプションの選択

その他オプションを選択します。必要に応じて別冊のオプション編に従って選択してください。

### 11. 初期出荷時の RAID、OS プレインストールについて

「初期出荷時の RAID、OS プレインストール設定」を参照してください。

### 12. クライアントアクセスライセンス (CAL) の選択

必要に応じクライアントアクセスライセンス (CAL) を選択します。ユーザー CAL/デバイス CAL それぞれ 5/20/50/100 CAL の計 8 種類あります。

OS プレインストールモデルの場合選択できます。ベーシックモデルでは選択できません。

### 13. Windows Server 2008 メディアバンドルオプションの選択

必要に応じ Windows Server 2008 メディアバンドルオプションを選択します。

本メディアは、Windows Server® 2008 Standard をインストールする際に使用します。ダウングレード権を利用します  
Windows Server® 2008 R2 プレインストールモデルのみ選択できます。ベーシックモデルは選択できません。

### ◎本体同時購入用オプションと増設用オプションについて

本体同時購入用オプションは、サーバー本体と同時にご注文いただくことが条件となり、サーバ本体とオプションを同時に注文し、工場にて組み込みを行なう場合のオプションです。

すでにお客さまのお手元にあるサーバー本体にオプションを増設する場合は、本体同時購入用オプションではなく、増設用オプションから選択してください。

## 初期出荷時の RAID、OS プレインストール設定

有償サービスを含め、Windows プレインストールモデルに対応した各種形番を用意しています。プレインストールモデルを購入する際は必ずいずれかの形番を選択してください。

### ■RAID セレクト A (RAID 1) , E (RAID 0) : ACR3732A/ACR3732E (無償)

プレインストールモデルに対して RAID レベル (RAID 0, 1) を指定するための形番です。  
RAID に構成されるディスク数やパーティションサイズは下記の規定値になります。  
プレインストールモデルと組み合わせてのみ選択可能です。

### 【OS プレインストール先】

標準構成の MAGNIA LiTE41SE/ホットプラグモデルの OS は、RAID 構成された SATA 磁気ディスク装置にプレインストールされます。

異なる容量の磁気ディスク装置が選択された場合は、小さい容量の磁気ディスク装置の容量に合わせ、ご指定の RAID 構成にてプレインストールされます。

SATA 磁気ディスク装置は MAGNIA LiTE41SE/ホットプラグモデル本体に最大 2 台接続できます。

また、磁気ディスク装置が RAID セレクトの台数に満たない場合は、1 台の磁気ディスク装置に RAID0 にてプレインストールされます。

### 【MAGNIA ATA RAID の RAID 設定一覧】

OS プレインストールモデルでは、RAID セレクト A/E (RAID 1/0) が必須です。

<表の見方> RAID 設定 (OS プレインストール) 対象台数 [RAID の種類] + 非 RAID 設定対象台数

RAID 設定 \ HDD 台数	1 台	2 台
RAID セレクト E (RAID 0)	1 [RAID 0] +0	1 [RAID 0] +1
RAID セレクト A (RAID 1)	—	2 [RAID 1] +0

### ■RAID 設定カスタマイズサービス : ACR3002N (有償)

プレインストールモデルに対して RAID 構成及びパーティションサイズを指定することが可能です。

また、プレインストールモデル以外と組み合わせて選択することも可能ですが、その場合は RAID 設定のみ実施し、パーティション作成は行いません。詳細は「導入支援サービスガイド」を参照ください。

### ■カスタムインストールサービス : ACR3005U (有償)

RAID 設定に加えて OS の設定及びバンドルソフトウェアの設定を細かく指定することが可能です。

詳細は「導入支援サービスガイド」を参照ください。

## 初期出荷時の RAID、OS プレインストール設定

サーバー本体と各形番の組み合わせ

インストール設定 モデル	OS 無しモデル (BS)		Windows Server® 2008 R2 Standard プレインストール (L2)			
	パターン1	パターン2	パターン3	パターン4	パターン5	パターン6
RAID セレクト (A, B, E)	—	—	○*1	—	○*1	—
RAID 設定カスタマイズサービス	—	○	○*1	—	○*1	—
Windows Server 2008 Standard メディアバンドルオプション	—	—	—	—	○	○
カスタムインストールサービス	—	—	—	○	—	○

: 選択、 — : 非選択

\*1 : RAID セレクト、RAID 設定カスタマイズサービスのいずれかを選択します。

### 【サーバー本体と各形番の組み合わせ例の内容】

パターン1 : OS 無し、RAID 設定なしの状態出荷されます。

パターン2 : OS 無し、RAID のみ設定した状態出荷されます。

パターン3 : Windows Server® 2008 R2 Standard がプレインストールされた状態出荷されます。

パターン4 : Windows Server® 2008 R2 Standard がカスタマイズサービスの指定シートにもとづいてプレインストールされた状態出荷されます。

パターン5 : Windows Server® 2008 R2 Standard がプレインストールされた状態出荷されます。

Windows Server® 2008 Standard で使用するには添付のダウングレードメディアを使用して再インストールする必要があります。

パターン6 : Windows Server 2008 Standard (32 ビットもしくは 64 ビット) がカスタムインストールサービスの設定シートにもとづいてインストールされた状態出荷されます。

# システム構成図（本体同時購入用）

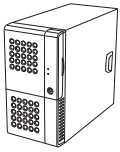

## サーバー本体

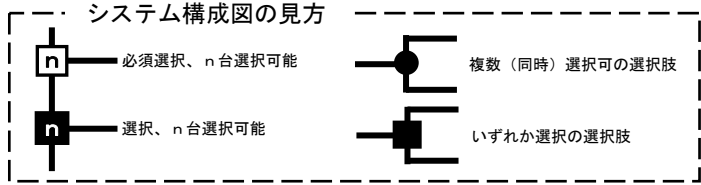

タワータイプ

SYU4240H MAGNIA LiTE42S/HBS  
〈ベーシックモデル〉

税込価格 226,275 円（税抜価格 215,500 円）  
CPU、メモリ、HDD：必須選択 DVD-RAM 標準 OS：なしモデル

SYU4240J MAGNIA LiTE42S/HL2  
〈OS プレインストールモデル〉

税込価格 413,175 円（税抜価格 393,500 円）  
CPU、メモリ、HDD：必須選択 DVD-RAM 標準  
Windows Server® 2008 R2 Standard（5クライアントアクセスライセンス付）プレインストール

## CPU

CPU  
スロット

1

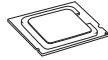

注1)

CPR4091A CPU モジュール G6950  
（インテル® Pentium® プロセッサ—G6950 (2.80GHz) L3 キャッシュ：3MB、  
インテル®64 対応、インテル®VT 対応）(1CPU)  
税込価格 28,980 円（税抜価格 27,600 円）

CPR4092A CPU モジュール X3440  
（インテル® Xeon® プロセッサ—X3440 (2.53GHz) L3 キャッシュ 8MB、  
インテル®64 対応、インテル®VT 対応）(1CPU)  
税込価格 70,245 円（税抜価格 66,900 円）

注1) 単独でのご注文（出荷）はできません。必ず本体と同時にご注文ください。

## メモリ

メモリ  
スロット

4

メモリユニット



注1)  
注2)

（最大合計 4 枚まで実装可能）

MER3701A 1GB メモリユニット（1GB×1 枚）  
税込価格 23,835 円（税抜価格 22,700 円）

MER3702A 2GB メモリユニット（2GB×1 枚）  
税込価格 46,725 円（税抜価格 44,500 円）

MER3703A 4GB メモリユニット（4GB×1 枚）  
税込価格 189,000 円（税抜価格 180,000 円）

注2) 容量の異なるメモリの同時使用は、2種類までです。

メモリユニットの増設は、以下の組み合わせで行なってください。

No	DIMM1	DIMM2	DIMM3	DIMM4	容量	備考
1	4GB	4GB	4GB	4GB	16GB	
2	4GB	4GB	4GB		12GB	*
3	4GB	4GB			8GB	
4	4GB				4GB	*
5	2GB	2GB	2GB	2GB	8GB	
6	2GB	2GB	2GB		6GB	*
7	2GB	2GB			4GB	
8	2GB				2GB	*
9	1GB	1GB	1GB	1GB	4GB	
10	1GB	1GB	1GB		3GB	*
11	1GB	1GB			2GB	
12	1GB				1GB	*

\* 2 枚セットの構成と比較してメモリアクセスが遅くなります。

# システム構成図（本体同時購入用）

SYU4240H/J

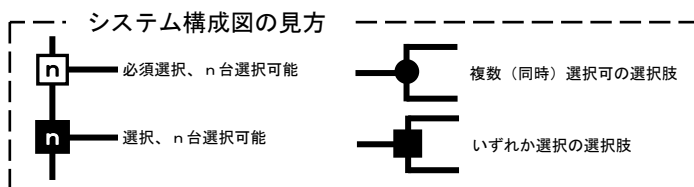

## 磁気ディスク装置

ディスク  
シャーシ

2

磁気ディスク装置  
(2台接続)



注1) 注2) 注3)

HDR3663A	SATA 250GB 磁気ディスク (SATA、7,200rpm、ホットプラグ対応)	税込価格 26,145 円 (税抜価格 24,900 円)
HDR3664A	SATA 500GB 磁気ディスク (SATA、7,200rpm、ホットプラグ対応)	税込価格 41,580 円 (税抜価格 39,600 円)
HDR3665A	SATA 1TB 磁気ディスク (SATA、7,200rpm、ホットプラグ対応)	税込価格 84,000 円 (税抜価格 80,000 円)
HDR3666A	SATA 2TB 磁気ディスク (SATA、7,200rpm、ホットプラグ対応)	税込価格 148,680 円 (税抜価格 141,600 円)

注1) 単独のご注文（出荷）はできません。必ず本体と同時にご注文ください。

注2) 同一 RAID グループには、同一容量/同一回転数の磁気ディスクを選択してください。

注3) 異なる容量の磁気ディスクが選択された場合は、小さい容量の磁気ディスクの容量に合わせ、ご指定の RAID 構成にてプレインストールされます。

RAID/OS 設定

注4)  
注5)

ACR3732E	RAID セレクト E (RAID 0 構成)	税込価格 ー円 (税抜価格 ー円)
ACR3732A	RAID セレクト A (RAID 1 構成)	税込価格 ー円 (税抜価格 ー円)
ACR3002N	RAID 設定カスタマイズサービス	税込価格 23,625 円 (税抜価格 22,500 円)
ACR3005U	カスタムインストールサービス	税込価格 63,000 円 (税抜価格 60,000 円)

注4) RAID セレクトは OS プレインストールモデル (SYU4240J) のみが対象となります。

注5) 「RAID 設定カスタマイズサービス」、「カスタムインストールサービス」の詳細は、構成ガイド「導入支援サービスガイド」を参照してください。

# システム構成図（本体同時購入用）

SYU4240H/J

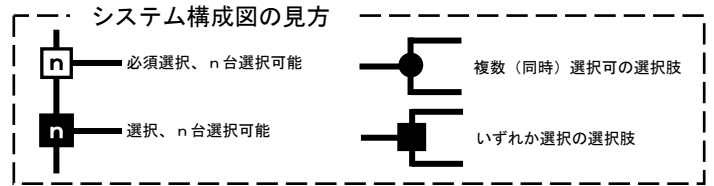

## 拡張シリアルコネクタ

シリアルコネクタ

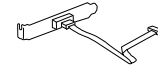

注1) 注2) 注3)

CBR3420A RS232C 内部ケーブル  
税込価格 9,135 円 (税抜価格 8,700 円)

注1) 単独のご注文（出荷）はできません。必ず本体と同時にご注文ください。  
 注2) RS232C 内部ケーブル（CBR3420A）を接続することにより、シリアルコネクタを増設することができます。  
 注3) PCI スロット 4 を占有します。

## メディアバンドルオプション

注1) 注4)

ACR3013G Windows Server 2008 Standard  
メディアバンドルオプション  
税込価格 3,150 円 (税抜価格 3,000 円)  
(2011 年 11 月 30 日 製造中止予定)

ACR3005U カスタムインストールサービス  
税込価格 63,000 円 (税抜価格 60,000 円)

注4) OS プレインストールモデルのみ場合選択できます。  
 その他のモデルでは選択できません。

## クライアントアクセスライセンス

注4) 注5)

- ACS3609A WS 5ユーザーCAL  
税込価格 30,450 円 (税抜価格 29,000 円)
- ACS3610A WS 20ユーザーCAL  
税込価格 116,550 円 (税抜価格 111,000 円)
- ACS3611A WS 50ユーザーCAL  
税込価格 290,850 円 (税抜価格 277,000 円)
- ACS3612A WS 100ユーザーCAL  
税込価格 577,500 円 (税抜価格 550,000 円)
- ACS3613A WS 5デバイスCAL  
税込価格 30,450 円 (税抜価格 29,000 円)
- ACS3614A WS 20デバイスCAL  
税込価格 116,550 円 (税抜価格 111,000 円)
- ACS3615A WS 50デバイスCAL  
税込価格 290,850 円 (税抜価格 277,000 円)
- ACS3616A WS 100デバイスCAL  
税込価格 577,500 円 (税抜価格 550,000 円)

注5) 複数の CAL を組み合わせることができます。

# システム構成図（周辺機器）

SYU4240H/J

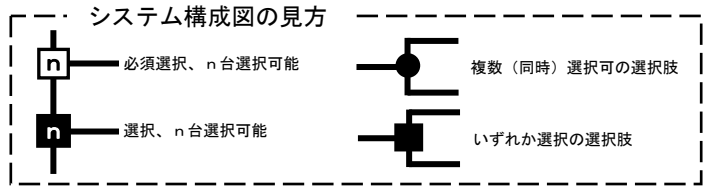

## ディスプレイ

RGB  
コネクタ

1

ケーブル（ディスプレイ本体に付属）



IPCD123A3 TFT 液晶ディスプレイ 17 型-J  
オープンブライス

## キーボード・マウス

キーボード  
マウス

1

ケーブル（キーボード・マウスに付属）



KBU1104A キーボード/マウスセット  
税込価格 6,300 円（税抜価格 6,000 円）

## I/O 取付キット

1

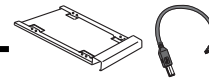

注 3)

ACS3527A I/O 取付キット  
税込価格 11,865 円（税抜価格 11,300 円）

注 3) 内蔵の USB 機器 (DAT72/DAT160/RDX) の接続時に必ず手配が必要です。

# システム構成図（周辺機器）

SYU4240H/J

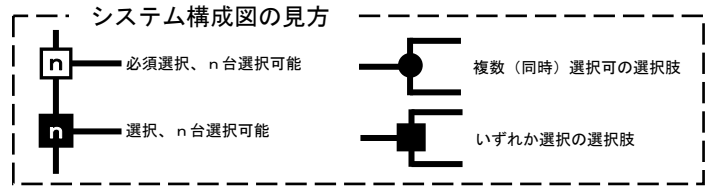

ラックマウントキット

1

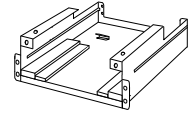

注1)

ACS3514A ラックマウントキット  
税込価格 55,650 円（税抜価格 53,000 円）

注1) ラックマウントキットは出荷後の組込作業となります  
（原則、保守作業員による組込作業が必要です）。

キーボード・マウス

キーボード  
マウス

1

ケーブル（キーボード・マウスに付属）



KBU1101B キーボード/マウスセット  
税込価格 12,390 円（税抜価格 11,800 円）

ラック液晶モニターセット

1



注2)

ACS3513A ラック 17 型液晶モニターセット  
税込価格 441,000 円（税抜価格 420,000 円）

注2) キーボード、マウス、17 型カラー液晶モニターのセットです。



## 増設用オプション一覧

増設用オプションは、既にお客さまのお手元にあるサーバー本体に増設を行う場合のオプションです。  
 既存システムの空きスロットをご確認の上、必要なオプションを選択してください。  
 なお、サーバー本体と同時に購入する場合は、本体同時購入用オプションから選択してください。  
 組み合わせに関する注意事項は「システム構成図」を参照してください。

### メモリ

形番	品名	税込価格	税抜価格	備考
MMU3701A	1GB メモリユニット	33,390 円	31,800 円	1GB×1 DDR3 1333 ※MER3701A と接続方法は同じです。
MMU3702A	2GB メモリユニット	65,520 円	62,400 円	2GB×1 DDR3 1333 ※MER3702A と接続方法は同じです。
MMU3703A	4GB メモリユニット	264,600 円	252,000 円	4GB×1 DDR3 1333 ※MER3703A と接続方法は同じです。

### 磁気ディスク装置

形番	品名	税込価格	税抜価格	備考
DKU3663A	SATA 250GB 磁気ディスク	39,375 円	37,500 円	SATA、7,200rpm ホットプラグ対応 ※HDR3663A と接続方法は同じです。
DKU3664A	SATA 500GB 磁気ディスク	62,475 円	59,500 円	SATA、7,200rpm ホットプラグ対応 ※HDR3664A と接続方法は同じです。
DKU3665A	SATA 1TB 磁気ディスク	126,000 円	120,000 円	SATA、7,200rpm ホットプラグ対応 ※HDR3665A と接続方法は同じです。
DKU3666A	SATA 2TB 磁気ディスク	223,020 円	212,400 円	SATA、7,200rpm ホットプラグ対応 ※HDR3666A と接続方法は同じです。

### I/O 取付キット

形番	品名	税込価格	税抜価格	備考
ACS3527A	I/O 取付キット	11,865 円	11,300 円	内蔵 USB 機器接続用

### キーボード・マウス

形番	品名	税込価格	税抜価格	備考
KBU1101B	キーボード／マウスセット	12,390 円	11,800 円	ラックタイプ本体用
KBU1104A	キーボード／マウスセット	6,300 円	6,000 円	タワータイプ本体用

### ラック液晶モニターセット

形番	品名	税込価格	税抜価格	備考
ACS3513A	ラック 17 型液晶モニターセット	441,000 円	420,000 円	キーボード、マウス、17 型カラー液晶モニターのセットです。

### ラックマウント

形番	品名	税込価格	税抜価格	備考
ACS3514A	ラックマウントキット	55,650 円	53,000 円	

### ディスプレイ

商品番号	品名	税込価格	税抜価格	備考
IPCD123A3	TFT 液晶ディスプレイ 17 型-J	オープンプライス	オープンプライス	PC 第一事業部の製品です。

# 構成早見表

MAGNIA LiTE42S/ホットプラグモデルで構成可能な主要オプションの一覧です。選択したものをチェックしていくことで素早く構成を組むことができます。

本頁をコピーしてご活用ください。

なお、詳細につきましては「システム構成図」「増設用オプション一覧」および「オプション構成図」を参照してください。

## ◎ベーシックモデル、OS プレインストールモデル

- ・CPU、メモリ、磁気ディスク装置は必須選択オプションです。
- ・DVD-RAM 装置は標準で搭載されます。
- ・OS プレインストールモデル (MAGNIA LiTE42S/HL2) は、RAID セレクトが必須です。
- ・ベーシックモデル (MAGNIA LiTE41SE/HBS) は RAID セレクトは選択できません。

### サーバー本体

商品名	形番	税込価格	税抜価格	備考
MAGNIA LiTE42S/HBS	SYU4240H	226,275 円	215,500 円	OS 無し
MAGNIA LiTE42S/HL2	SYU4240J	413,175 円	393,500 円	Windows Server® 2008 R2 Standard プレインストール

### CPU

商品名	形番	税込価格	税抜価格
CPU モジュール G6950	CPR4091A	28,980 円	27,600 円
CPU モジュール X3440	CPR4092A	70,245 円	66,900 円

### メモリ

商品名	形番	税込価格	税抜価格
1GB メモリユニット	MER3701A	23,835 円	22,700 円
2GB メモリユニット	MER3702A	46,725 円	44,500 円
4GB メモリユニット	MER3703A	189,000 円	180,000 円

### RAID/OS 設定

商品名	形番	税込価格	税抜価格	備考
RAID セレクト E	ACR3732E	—	—	RAID 0 構成
RAID セレクト A	ACR3732A	—	—	RAID 1 構成
RAID 設定カスタマイズサービス	ACR3002N	23,625 円	22,500 円	
カスタムインストールサービス	ACR3005U	63,000 円	60,000 円	

### 磁気ディスク装置 (SATA)

商品名	形番	税込価格	税抜価格
SATA 250GB 磁気ディスク	HDR3663A	26,145 円	24,900 円
SATA 500GB 磁気ディスク	HDR3664A	41,580 円	39,600 円
SATA 1TB 磁気ディスク	HDR3665A	84,000 円	80,000 円
SATA 2TB 磁気ディスク	HDR3666A	148,680 円	141,600 円

### I/O 取付キット

商品名	形番	税込価格	税抜価格
I/O 取付キット	ACS3527A	11,865 円	11,300 円

### ディスプレイ

商品名	形番	税込価格	税抜価格
TFT 液晶ディスプレイ 17 型-J	IPCD123A3	オプション 無し	オプション 無し

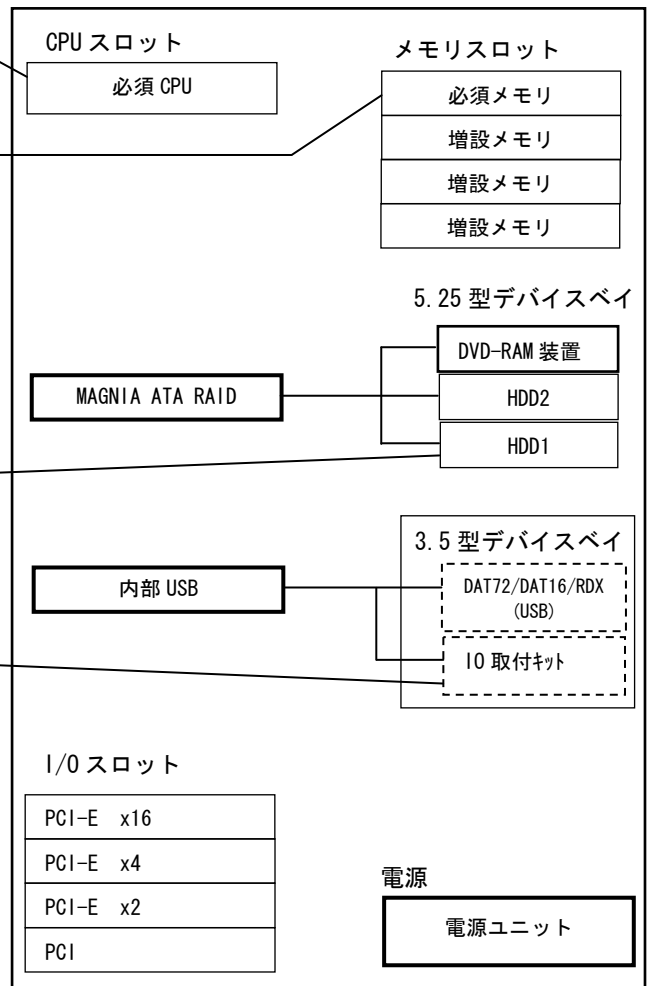

# ハードウェア構成例

MAGNIA LiTE42S/ホットプラグモデルの代表的な構成例です。構成の参考にしてください。

## 構成例 1

(モデル: LiTE42S/HBS, OS: 無し、SATA 磁気ディスク装置 x1)

CPU	インテル® Pentium® プロセッサ G6950 (2.80GHz) x1
メモリ	1GB
SATA 磁気ディスク装置	250GB (SATA 7,200rpm) x1
キーボード/マウス	日本語 109A 型・PS/2 マウス
ディスプレイ	17 型 TFT 液晶ディスプレイ
OS	-



## 構成図

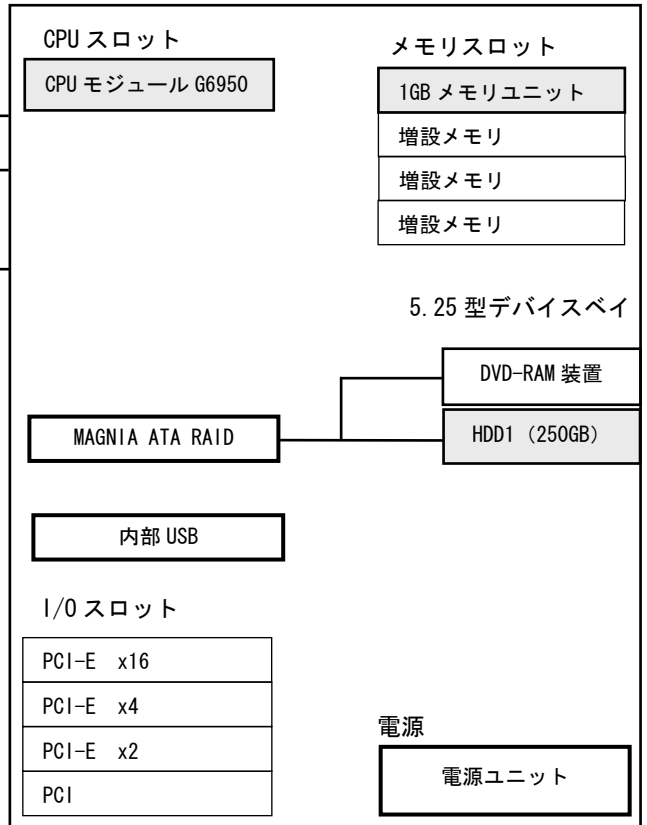

## 構成

形番	品名	税込価格	税抜価格	数量	合計 (税込)	合計 (税抜)
SYU4240H	MAGNIA LiTE42S/HBS	226,275 円	215,500 円	1	226,275 円	215,500 円
CPR4091A	CPU モジュール G6950	28,980 円	27,600 円	1	28,980 円	27,600 円
MER3701A	1GB メモリユニット	23,835 円	22,700 円	1	23,835 円	22,700 円
HDR3663A	SATA 250GB 磁気ディスク	26,145 円	24,900 円	1	26,145 円	24,900 円
KBU1104A	キーボード/マウスセット	6,300 円	6,000 円	1	6,300 円	6,000 円
IPCD123A3	TFT 液晶ディスプレイ 17 型-J	オープンプライス	オープンプライス	1	オープンプライス	オープンプライス

税込価格合計 311,535 円 (税抜価格合計 296,700 円)

(オープンプライス品を除く)

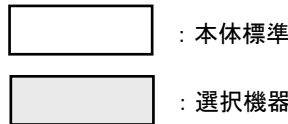

## 構成例 2

(モデル: LiTE42S/HL2, OS: Windows Server® 2008 R2 Standard  
ブレインストール SATA 磁気ディスク装置 x2 (RAID 1 構成))

CPU	インテル® Xeon® プロセッサ X3440 (2.53GHz) x1
メモリ	2GB (2GB x1)
SATA 磁気ディスク装置	500GB (SATA 7,200rpm) x2
RAID 構成	RAID 1
キーボード/マウス	日本語 109A 型・PS/2 マウス
ディスプレイ	17 型 TFT 液晶ディスプレイ
OS	Windows Server® 2008 R2 Standard



## 構成図

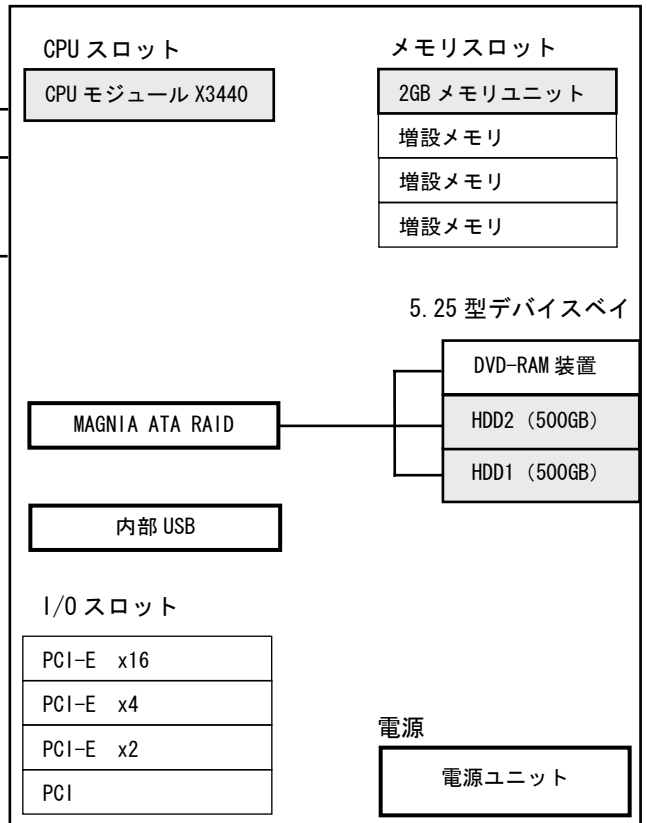

## 構成

形番	品名	税込価格	税抜価格	数量	合計 (税込)	合計 (税抜)
SYU4240J	MAGNIA LiTE42S/HL2	413,175 円	393,500 円	1	413,175 円	393,500 円
CPR4092A	CPU モジュール X3440	70,245 円	66,900 円	1	70,245 円	66,900 円
MER3702A	2GB メモリユニット	46,725 円	44,500 円	1	46,725 円	44,500 円
HDR3664A	SATA 500GB 磁気ディスク	41,580 円	39,600 円	2	83,160 円	79,200 円
ACR3732A	RAID セレクト A (RAID 1)	-	-	1	-	-
KBU1104A	キーボード/マウスセット	6,300 円	6,000 円	1	6,300 円	6,000 円
IPCD123A3	TFT 液晶ディスプレイ 17 型-J	オープンプライス	オープンプライス	1	オープンプライス	オープンプライス

税込価格合計 619,605 円 (税抜価格合計 590,100 円)

(オープンプライス品を除く)

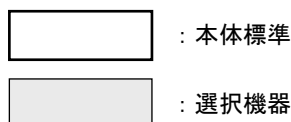

# ハードウェア構成例

## 構成例 3

(モデル : LiTE42S/HL2, OS : Windows Server® 2008 R2 Standard  
プレインストール、SATA 磁気ディスク装置 x2 (RAID1 構成))

CPU	インテル® Xeon® プロセッサ X3440 (2.53GHz) x1
メモリ	8GB (4GB×2)
SATA 磁気ディスク装置	1TB (SATA 7,200rpm) ×2
RAID 構成	RAID 1
内蔵 I/O 装置	カセット磁気テープ装置 (DAT72)
I/O 取付キット	I/O ADAPTER、USB 内部ケーブル
キーボード/マウス	日本語 109A 型・PS/2 マウス
ディスプレイ	TFT 液晶ディスプレイ 17 型
OS	Windows Server® 2008 Standard



## 構成

形番	品名	税込価格	税抜価格	数量	合計 (税込)	合計 (税抜)
SYU4240J	MAGNIA LiTE42S/HL2	413,175 円	393,500 円	1	413,175 円	393,500 円
CPR4092A	CPU モジュール X3440	70,245 円	66,900 円	1	70,245 円	66,900 円
MER3703A	4GB メモリユニット	189,000 円	180,000 円	2	378,000 円	360,000 円
HDR3665A	SATA 1TB 磁気ディスク	84,000 円	80,000 円	2	168,000 円	160,000 円
ACR3732A	RAID セレクト A (RAID 1)	—	—	1	—	—
ACS3527A	I/O 取付キット	11,865 円	11,300 円	1	11,865 円	11,300 円
KBU1104A	キーボード/マウスセット	6,300 円	6,000 円	1	6,300 円	6,000 円
CMT3441A	カセット磁気テープ装置	168,735 円	160,700 円	1	168,735 円	160,700 円
IPCD123A3	TFT 液晶ディスプレイ 17 型-J	オープン プライス	オープン プライス	1	オープン プライス	オープン プライス

税込価格合計 1,216,320 円 (税抜価格合計 1,158,400 円)

(オープン プライス品を除く)

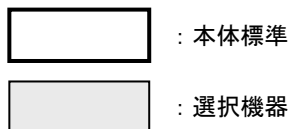

## 構成図

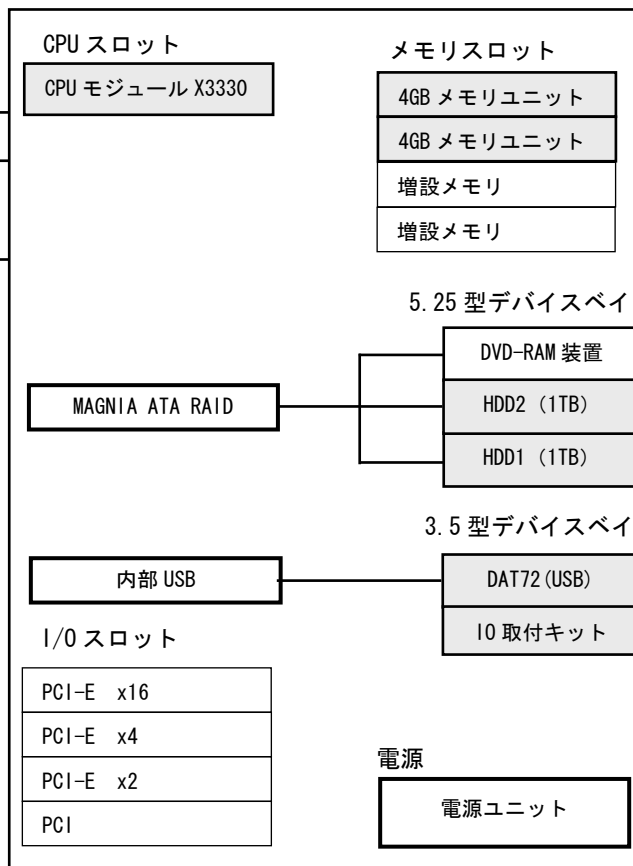

## 構成例 4

(モデル : LiTE42S/HL2, OS : Windows Server® 2008 R2 Standard  
プレインストール、SATA 磁気ディスク装置 x2 (RAID 1 構成))

CPU	インテル® Xeon® プロセッサ X3440 (2.53GHz) x1
メモリ	16GB (4GB×4)
SATA 磁気ディスク装置	2TB (SATA 7,200rpm) ×2
キーボード/マウス	日本語 109A 型・PS/2 マウス
RAID 構成	RAID 1
ディスプレイ	TFT 液晶ディスプレイ 17 型
OS	Windows Server® 2008 R2 Standard



## 構成

形番	品名	税込価格	税抜価格	数量	合計 (税込)	合計 (税抜)
SYU4240H	MAGNIA LiTE42S/HL2	226,275 円	215,500 円	1	226,275 円	215,500 円
CPR4092A	CPU モジュール X3440	70,245 円	66,900 円	1	70,245 円	66,900 円
MER3703A	4GB メモリユニット	189,000 円	180,000 円	4	756,000 円	720,000 円
HDR3666A	SATA 2TB 磁気ディスク	148,680 円	141,600 円	2	297,360 円	283,200 円
ACR3732A	RAID セレクト A (RAID 1)	—	—	1	—	—
KBU1104A	キーボード/マウスセット	6,300 円	6,000 円	1	6,300 円	6,000 円
IPCD123A3	TFT 液晶ディスプレイ 17 型-J	オープン プライス	オープン プライス	1	オープン プライス	オープン プライス

税込価格合計 1,356,180 円 (税抜価格合計 1,291,600 円)

(オープン プライス品を除く)

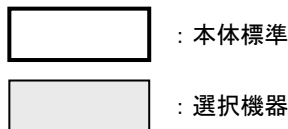

## 構成図

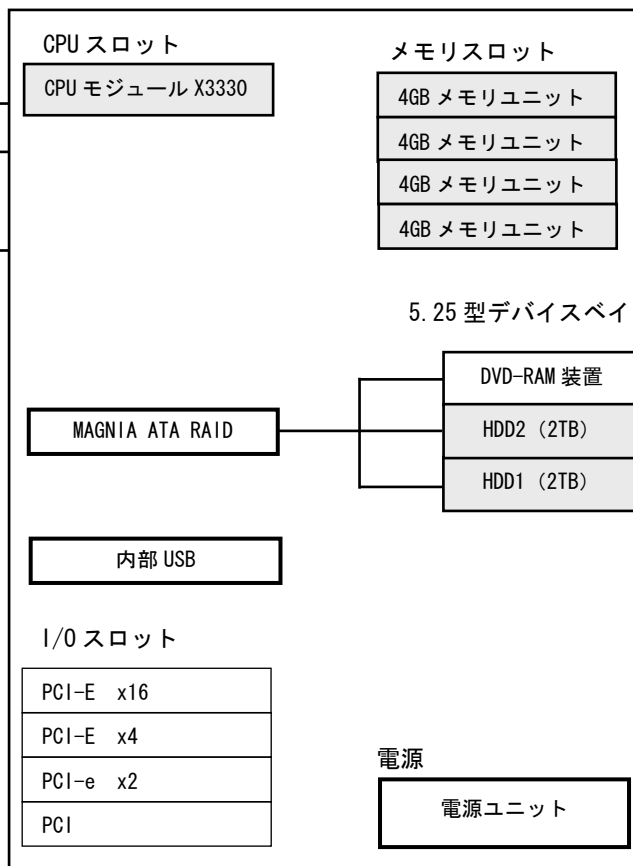

# ハードウェア一覧

下記表には製造中止となっている商品が含まれている場合があります。

種別	品名	形番	税込価格	税抜価格	リリース	備考
本体	MAGNIA Lite42S/HBS	SYU4240H	226,275 円	215,500 円	済	タワータイプ (CPU/メモリ/HDD: なし、DVD-RAM 標準構成 OS: なし)
	MAGNIA Lite42S/HL2	SYU4240J	413,175 円	393,500 円		タワータイプ (CPU/メモリ/HDD: なし、DVD-RAM 標準構成 OS: Microsoft® Windows Server® 2008 R2 Standard プレインストール)
CPU	CPU モジュール G6950	CPR4091A	28,980 円	27,600 円	済	インテル® Pentium® プロセッサ-G6950 (2.80GHz) (L3 キャッシュ: 3MB) 本体同時購入用
	CPU モジュール X3440	CPR4092A	70,245 円	66,900 円		インテル® Xeon® プロセッサ-X3440 (2.53GHz) (L3 キャッシュ: 8MB) 本体同時購入用
メモリ	1GB メモリユニット	MER3701A	23,835 円	22,700 円	済	1GB DDR3 1333 DIMM×1、本体同時購入用
	2GB メモリユニット	MER3702A	46,725 円	44,500 円		2GB DDR3 1333 DIMM×1、本体同時購入用
	4GB メモリユニット	MER3703A	189,000 円	180,000 円		4GB DDR3 1333 DIMM×1、本体同時購入用
	1GB メモリユニット	MMU3701A	33,390 円	31,800 円		1GB DDR3 1333 DIMM×1、増設用
	2GB メモリユニット	MMU3702A	65,520 円	62,400 円		2GB DDR3 1333 DIMM×1、増設用
	4GB メモリユニット	MMU3703A	264,600 円	252,000 円		4GB DDR3 1333 DIMM×1、増設用
RAID/OS 設定	RAID セレクト E	ACR3732E	—	—	済	RAID 0 構成設定指示
	RAID セレクト A	ACR3732A	—	—		RAID 1 構成設定指示
	RAID 設定カスタマイズサービス	ACR3002N	23,625 円	22,500 円		「構成設定シート」に従い RAID 設定、システムパーティションサイズ設定を行うサービスです。
	カスタムインストールサービス	ACR3005U	63,000 円	60,000 円		「構成設定シート」に従い RAID 設定、システムパーティションサイズ設定、OS のインストールを行うサービスです。
	Windows Server 2008 メディアバンドルオプション	ACR3013G	3,150 円	3,000 円		Windows Server® 2008 Standard メディアを提供するサービスです。 (2011 年 11 月 30 日 製造中止予定)
磁気ディスク 装置	SATA 250GB 磁気ディスク	HDR3663A	26,145 円	24,900 円	済	7,200rpm (SATA)、本体同時購入用 ホットプラグ対応
	SATA 500GB 磁気ディスク	HDR3664A	41,580 円	39,600 円		7,200rpm (SATA)、本体同時購入用 ホットプラグ対応
	SATA 1TB 磁気ディスク	HDR3665A	84,000 円	80,000 円		7,200rpm (SATA)、本体同時購入用 ホットプラグ対応
	SATA 2TB 磁気ディスク	HDR3666A	148,680 円	141,600 円		7,200rpm (SATA)、本体同時購入用 ホットプラグ対応
	SATA 250GB 磁気ディスク	DKU3663A	39,375 円	37,500 円		7,200rpm (SATA)、増設用 ホットプラグ対応
	SATA 500GB 磁気ディスク	DKU3664A	62,475 円	59,500 円		7,200rpm (SATA)、増設用 ホットプラグ対応
	SATA 1TB 磁気ディスク	DKU3665A	126,000 円	120,000 円		7,200rpm (SATA)、増設用 ホットプラグ対応
	SATA 2TB 磁気ディスク	DKU3666A	223,020 円	212,400 円		7,200rpm (SATA)、増設用 ホットプラグ対応
IO 関連	IO 取付キット	ACS3527A	11,865 円	11,300 円	済	3.5 型デバイスベイ用 IO アダプター+USB 内部ケーブル
キーボード	キーボード/マウス	KBU1104A	6,300 円	6,000 円	済	
ケーブル関係	RS232C 内部ケーブル	CBR3420A	9,135 円	8,700 円	済	シリアルポート、本体同時購入用
ディスプレイ	TFT 液晶ディスプレイ 17 型-J	IPCD123A3	オープン ライス	オープン ライス	済	PC 第一事業部の製品です。
ラック関連	ラックマウントキット	ACS3514A	55,650 円	53,000 円	済	MAGNIA Lite41S/Lite41SE/Lite42S 共通ラックマウントキット
	ラック 17 型液晶モニターセット	ACS3513A	441,000 円	420,000 円		キーボード、マウス、17 型カラー液晶モニターのセットです。
	キーボード/マウスセット	KBU1101B	12,390 円	11,800 円		1U キーボードトレイに収納可

Chipkillは、米国IBM社の商標です。

Ethernetは、富士ゼロックス株式会社の登録商標です。

Intel、インテル、Intel ロゴ、Intel Inside、Intel Inside ロゴ、Intel Core、Pentium、Pentium Inside、Xeon、Xeon Inside は、アメリカ合衆国およびその他の国における Intel Corporation またはその子会社の商標または登録商標です。

Linuxは、Linus Torvalds氏の商標です。

MAGNIA、SetupInstructorは、株式会社東芝の商標または登録商標です。

HarnessEyeは、東芝ソリューション株式会社の登録商標です。

Microsoft、Windows、Windows Serverは、米国Microsoft Corporationの米国およびその他の国における商標または登録商標です。

MIRACLE LINUXは、ミラクル・リナックス株式会社の登録商標です。

PowerChuteは、American Power Conversion Corporationの登録商標です。

Red Hatおよびレッドハットは、レッドハット株式会社の商標または登録商標です。

Turbolinuxおよびターボリナックスは、ターボリナックス株式会社の商標または登録商標です。

VMware の製品は、<http://www.vmware.com/go/patents> のリストに表示されている 1 つまたは複数の特許の対象です。

VMware は、米国およびその他の地域における VMware, Inc. の登録商標または商標です。

Windowsの正式名称は、Microsoft Windows Operating Systemです。

その他掲載の商品の名称は、それぞれ各社が商標もしくは登録商標として使用している場合があります。

誤動作や故障により、本商品の記憶内容が変化・消失する場合がございますが、これによる損害、および本製品の使用不能により生じたお客様の損害については、当社は一切その責任を負いませんので、あらかじめご了承ください。

大切なデータなどは、必ずお客様の責任の下、普段からこまめにバックアップされるようお願いいたします。

株式会社 **東芝** ネットワーク&ソリューション統括

〒105-8001 東京都港区芝浦1-1-1 TEL(03)3457-3019 E-mail:pcserver@ieg.toshiba.co.jp



**安全に関するご注意**

正しく安全にお使いいただくために、ご使用前に必ず「取扱・操作に関する説明書」をよくお読みください。

資料の内容はお断りなしに変更することがありますのでご了承ください。

本ガイドに掲載の商品の価格には、据付調整費、使用済み商品のお引取り費等は含まれておりません。