

ハードウェア構成ガイド

MAGNIA

1005R

NAS モデル

本ガイドは MAGNIA1005R NAS モデル本体とそれに内蔵可能なオプション周辺機器を記載したものです。本ガイドに記載の各製品は、MAGNIA シリーズ以外での動作保証をしておりませんのでご注意ください。本ガイドに記載されていない通信ボード、ストレージ関連、無停電電源装置などのオプション周辺機器を接続したい場合には、ハードウェア構成ガイド「オプション編」をご参照ください。

注意：

本ハードウェア構成ガイドに記載されているオプション周辺機器には、サービスステーションへの取り付け依頼が必要なものがあります。MAGNIA 本体に同梱の取扱説明書で取り付け方法を確認のうえ、取り付け依頼が必要な場合は、サービスステーションまたは営業担当窓口へご依頼ください(取り付けは有償です)。

MAGNIA1005R		ページ
	システム構成図の利用法	2
	基本仕様	3
	ハードウェア基本構成図	4
	外観図	4
	システム構成手順	5
	初期出荷時の RAID、OS プレインストール設定	6
	システム構成図（本体同時購入用）	7
	システム構成図（周辺機器）	10
	増設用オプション一覧	11
	構成早見表	12
	ハードウェア構成例	13
	ハードウェア一覧	14

システム構成図の利用法

システム構成を容易に構築できるように機種別のシステム構成図が記載されています。
ここではそれらのシステム構成図の利用法、見方について簡単に説明しています。

●システム構成手順について

MAGNIA シリーズは、機種固有のモデル構成を備えています。

機種固有のモデル構成により、機種毎のシステム構築方法、オプションの組み合わせが異なってきます。

その構築方法とオプションの組み合わせ手順を「システム構成手順」に記載してありますので、各機種の構成手順に従って「システム構成図」から必要なオプションをお選びください。

「システム構成手順」は、各機種のシステム構成図の前頁に記載してあります。

●システム構成図の見方について

サーバー本体の各モデルに対して、組み合わせが可能なオプションを以下のように表わしています。

組み合わせが可能な範囲で各オプションの選択を行ってください。

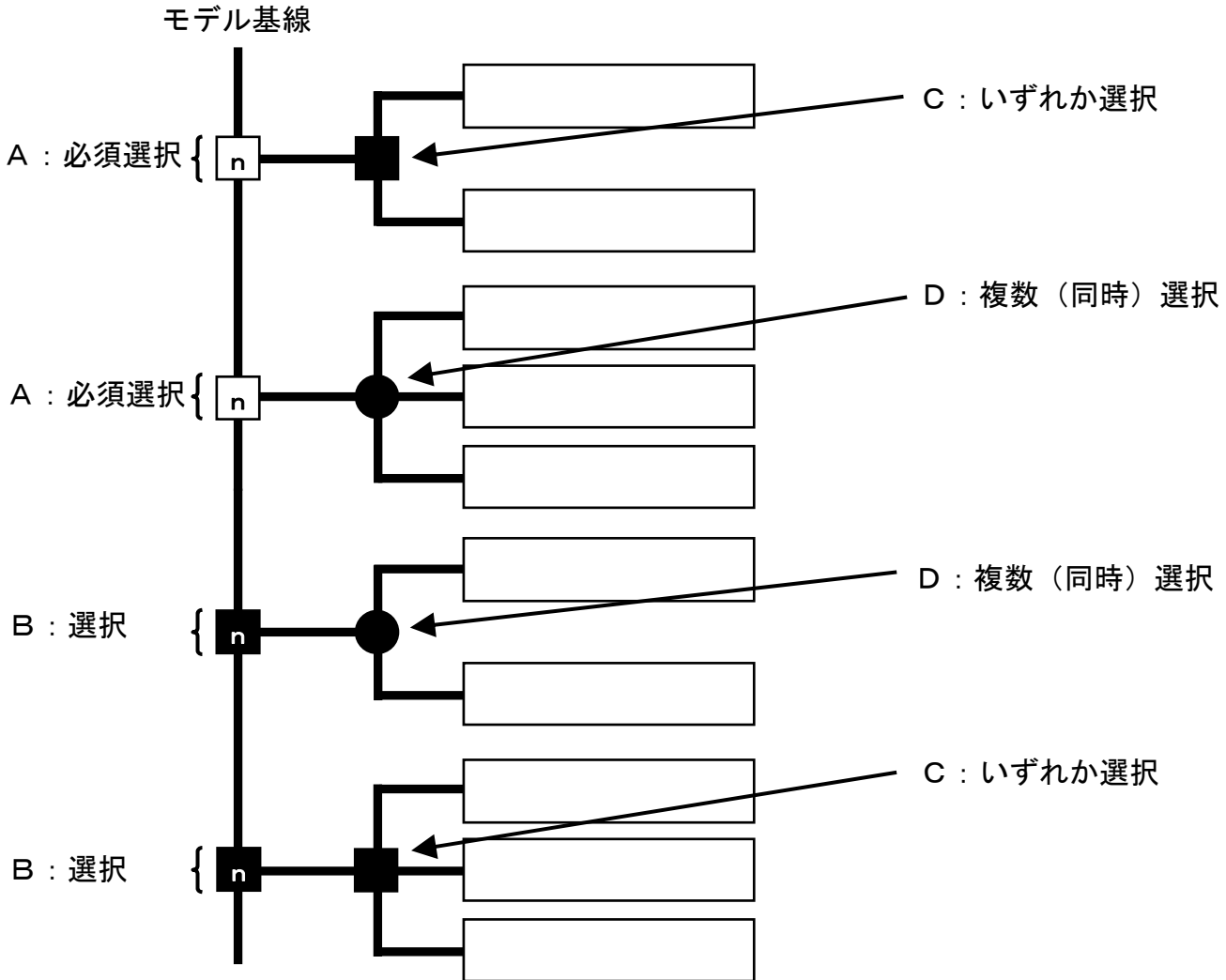

A : システムを構築する上で必ず必要となるオプションです。また、システム搭載 (接続) できる台数は n 台までとなります。

B : システムを構築する上では必ずしも必要ではないが、搭載 (接続) することで性能または機能の向上が図れます。また、システムに搭載 (接続) できる台数は n 台までとなります。

C : オプションを同時に選択することはできないが、n 台の範囲でいずれかを搭載 (接続) できます。

D : n 台の範囲でいずれかのオプションを同時に選択することや複数選択することができます。

※ 組み合わせが可能なオプションの台数は各モデルの標準搭載の空きスロットによるもので、たとえば磁気ディスク装置やメモリなどの容量を拡張する際に標準搭載のモジュールを取り外す場合などはこの限りではありません。

※ システム構成図に記載されている条件や注意事項も合わせて参照願います。

基本仕様

機種名		MAGNIA1005R NAS モデル	
モデル名		WN (OS プレインストール)	
形番		SYU4110E	
CPU	メインプロセッサ		インテル® Pentium® プロセッサ—E2160 (1.80GHz)、インテル®64 対応
	コア数		2
	L2 キャッシュ		1MB
	プロセッサ数	標準	1
最大		1	
システムバスクロック		800MHz	
チップセット		Intel® 3200	
メインメモリ (ECC 付き)	標準		1GB
	最大		4GB
	増設単位		1GB / 2GB
補助記憶 装置	HDD	標準	
		本体内蔵 (最大)	
	FDD	3TB (1TB × 3 台) (*1)	
		増設 HDD (インターフェース)	
ディスクベイ		250GB/500GB/1TB (7,200rpm) SATA S.M.A.R.T. 対応 (*1)	
USB 3.5 型		3.5 型 × 3 (ホットプラグ対応)	
RAID コントローラー		オプション (USB 3.5 型 外付け)	
SCSI コントローラー		MAGNIA ATA RAID 0, 1, 5 (オンボード標準)	
DVD-ROM 装置		オプション	
DVD-RAM 装置 (*2) (*3)		8 倍速 (DVD-ROM) / 24 倍速 (CD-ROM) × 1 (標準)	
キーボード		5 倍速 (DVD-RAM) / 8 倍速 (DVD-ROM) / 24 倍速 (CD-ROM) × 1 (オプション) **	
マウス		オプション	
LAN インターフェース		オプション	
表示機能		1000BASE-T/100BASE-TX/10BASE-T Ethernet (オンボード標準) × 2 (WOL、AFT、ALB (*4))、 100BASE-TX/10BASE-T Ethernet (オンボード標準) × 1 (管理専用: IOL、LAN Alert 対応 (*4))	
I/O ポート	ビデオ RAM		8MB
	シリアルポート		2 チャンネル (前面 1 チャンネル、背面 1 チャンネル、RS-232C D-sub9 ピン)
	パラレルポート		—
	マウスポート		1 チャンネル (PS/2 互換)
	キーボードポート		1 チャンネル (PS/2 互換)
	RGB インターフェース		1 チャンネル
USB ポート (USB2.0)		4 チャンネル (前面 2 チャンネル、背面 2 チャンネル) (*5)	
デバイスベイ		—	
I/O スロット (Low Profile)	PCI Express x8		1 (*6)
	PCI Express x1		1 ** (*6) (*7)
冗長ファン		オプション **	
OS		Microsoft® Windows® Storage Server 2003 R2 Workgroup Edition プレインストール	
サーバー監視機能		標準	
電源		AC100V ± 10% 50/60Hz	
本体消費電力 (最大)		250W	
エネルギー消費効率 (W/MTOPS) (d 区分) (*8)		0.0036 (インテル® Pentium® プロセッサ—E2160 (1.80GHz))	
環境条件		温度: 10°C ~ 35°C、湿度: 20% ~ 80%	
本体寸法 (mm)		幅: 428、奥行: 579、高さ: 43 (1U) (レール、突起物含まず)	
本体質量 (最大)		14.3 kg	
対応 OS		Microsoft® Windows® Storage Server 2003 R2 Workgroup Edition	

- * 必須選択は、工場出荷時に必要となるものです。必ずご注文ください。
- ** 光学ドライブ/ライザーカード/冗長ファンは工場出荷時のオプションです。本体と同時にご注文ください。オプション装着で不要になった部品は同梱されません。
- (*1) HDD の容量は 1GB=1000³ バイト、1TB=1000⁴ バイトで換算しています。
- (*2) 2.6GB、5.2GB の DVD-RAM メディアは使用できません。またカートリッジの取り外しができないメディアも使用できません。
- (*3) 本装置には、ライティングソフトは付属されていませんので、Windows が標準でサポートしている機能の範囲内で使用してください。
DVD-RAM 規格以外の書き込み動作はサポートしていません。
- (*4) WOL (Wake On LAN): LAN 経由でサーバーの電源を ON にする機能、AFT (Adapter Fault Tolerance): LAN の二重化、ALB (Adaptive Load Balancing): 複数の LAN を使用して送信帯域幅を向上させる機能、IOL (IPMI Over LAN): LAN を使ったりリモートコントロール機能、LAN Alert: OS の稼動状況にかかわらず、ハードウェアのセンサーが検出した警告を通知する機能
- (*5) USB ポートは USB 対応周辺機器全ての動作を保証するものではありません。
- (*6) PCI カードは、長さ 175mm 以下の PCI オプションカードが装着できます。
- (*7) オプションのライザーカードにより PCI-X 64bit/100MHz に変換可能です。
- (*8) エネルギー消費効率とは、省エネルギー法で定める測定方法により測定した消費電力を、省エネルギー法で定める複合理論性能で除したものです。

本機種は、ラック専用モデルのため、主にコンピュータールームでの使用を想定しています。オフィス等の静かな場所では冷却ファンの動作音が気になる場合がありますので、ご注意ください。

ハードウェア基本構成図

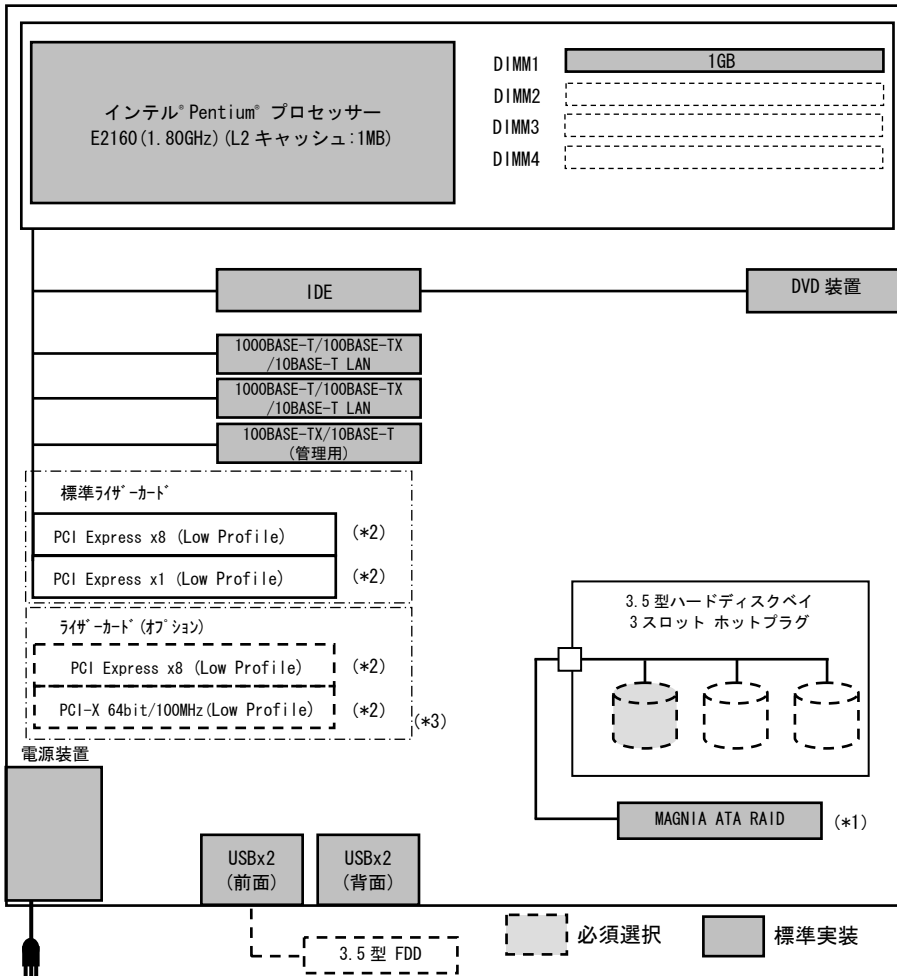

【Windows® Storage Server 2003 Workgroup Edition のプレインストール】

●OS プレインストールモデル (L モデル)

選択された磁気ディスク装置に選択された RAID レベルの設定を行います。OS インストールについては下記の表を参照してください。

OS	ファイル形式	システムパーティション領域
Windows® Storage Server 2003 R2 Workgroup Edition	NTFS	10GB

※OS プレインストールモデルは RAID レベルの選択も必ず行ってください。この場合、OS は RAID レベルを設定した後にインストールします。

【注意事項】

(*1) オンボードです。

(*2) PCI Express スロットおよび PCI-X スロットには、長さ 175mm 以下のカードが接続できます。

(*3) ライザカード (オプション) 装着時は標準ライザカードと交換され出荷されます。

外観図

正面

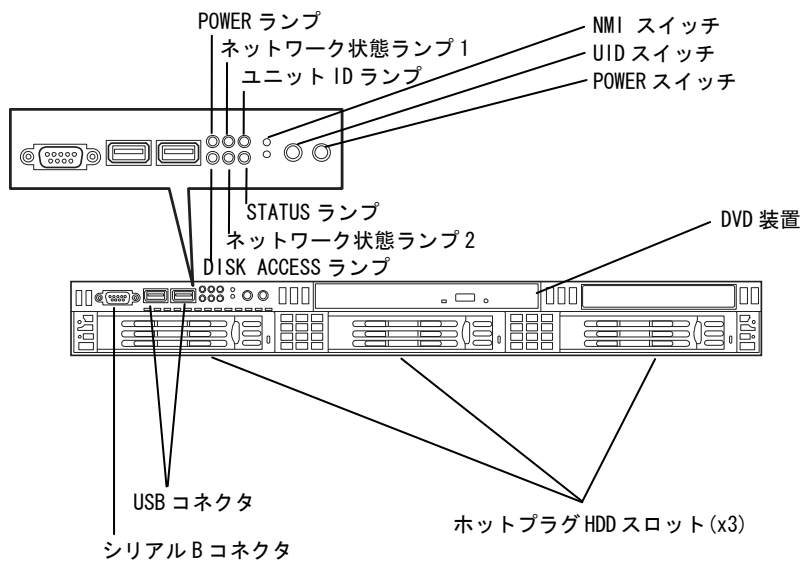

背面

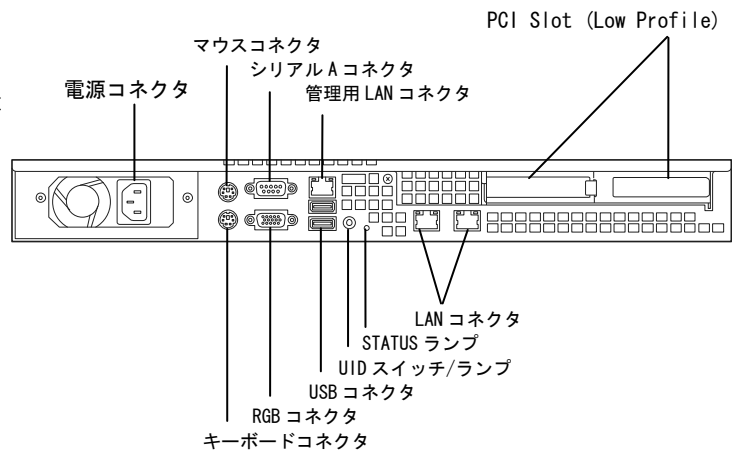

システム構成手順

構成内容及び取り扱い上の注意点を以下に記載してあります。システム導入/構築の際はご留意願います。

1. NASモデルの特長

MAGNIA1005R NASモデルは小規模オフィスのファイルサーバーやバックアップ用途に最適なモデルです。

OSはプレインストールされていますので、導入後はネットワーク設定とフォルダ設定をするだけで、即業務にお使いいただけます。また、導入後のオプション増設も、豊富なオプション類から選択することができ、構成拡張も容易に実現できます。

2. サーバー本体の構成

NASモデルはCPU、メモリおよびDVD-ROM装置は基本で組み込まれていますが、本体同時購入オプションとしてHDDおよびRAIDセレクトの選択をしてください。

(1) CPUモジュール

インテル® Pentium® プロセッサE2160 1.80GHzが標準装備されます。他のCPUへの置き換えはできません。

(2) メモリユニットの選択

1GBが標準装備されます。メモリユニットは、1GB/2GBの2種類があり、最大4GBまで搭載が可能です。

(3) 磁気ディスク装置の選択（必須選択）

磁気ディスク装置を選択します。

SATA磁気ディスク装置は、250GB/500GB/1TB(SATA、7,200rpm)の3種類があり、最大3台までの搭載が可能です。SATA磁気ディスク装置は、標準でMAGNIA ATA RAIDに対応しています。また、RAID設定については、RAIDセレクトの指定をしてください。

(4) 光学ドライブの選択（オプション）

DVD-ROM装置が標準装備されます。必要に応じDVD-RAM装置を選択します。

本体のDVD-ROM装置と交換して出荷されます。取り外したDVD-ROM装置は添付されません。

(5) 冗長ファンの選択（オプション）

必要に応じ冗長ファンを選択します。

本体の標準ファンと交換して出荷されます。取り外した標準ファンは添付されません。

(6) ライザーカード（PCI-X対応）の選択（オプション）

必要に応じライザーカード（PCI-X対応）を選択します。

本体の標準ライザーカードと交換して出荷されます。取り外した標準ライザーカードは添付されません。

(5) OSプレインストール

Windows® Storage Server 2003 R2 Workgroup Editionがプレインストールされます。他のOSの指定はできません。

(7) キーボード・マウス

キーボード・マウスを選択します。MAGNIA1005R NASモデルにはキーボード・マウスが添付されていません。

キーボード/マウスセットまたは、ラック液晶モニターセットを選択してください。

3. 増設オプションについて

(1) フロッピーディスク装置の選択

USB接続のフロッピーディスク装置を選択します。複数の本体での利用ができますので、少なくとも1台は準備してください。

(2) ディスプレイの選択

ディスプレイを選択します。TFT液晶ディスプレイ17型-Jとラック17型液晶モニターセットの2種類があります。

(3) その他オプションの選択

その他オプションを選択します。必要に応じて別冊のオプションに従って選択してください。

◎本体同時購入用オプションと増設用オプションについて

本体同時購入用オプションは、NASモデル本体と同時にご注文いただくことが条件となり、NASモデル本体とオプションを同時に注文し、工場にて組み込みを行なう場合のオプションです。

すでにお客さまのお手元にあるNASモデル本体にオプションを増設する場合は、本体同時購入用オプションではなく、増設用オプションから選択してください。

初期出荷時の RAID、OS プレインストール設定

■RAID セレクト A (RAID 1) , B (RAID 5) , E (RAID 0) : ACR3732A/ACR3732B/ACR3732E (無償)

プレインストールに際し、RAID レベル (RAID 0, 1, 5) を指定するための形番です。
RAID に構成されるディスク数やパーティションサイズは下記の規定値になります。

【OS プレインストール先】

MAGNIA1005R NAS モデルの OS は、RAID 構成された SATA 磁気ディスク装置にプレインストールされます。
異なる容量の磁気ディスク装置が選択された場合は、小さい容量の磁気ディスク装置の容量に合わせ、ご指定の RAID 構成にてプレインストールされます。
SATA 磁気ディスク装置は MAGNIA1005R 本体に最大 3 台接続できます。
また、磁気ディスク装置が RAID セレクトの台数に満たない場合は、1 台の磁気ディスク装置に RAID0 にてプレインストールされます。

【MAGNIA ATA RAID の RAID 設定一覧】

MAGNIA1005R NAS モデルでは、RAID セレクト A/B/E (RAID 1/5/0) の選択が必須です。

<表の見方>RAID 設定 (OS プレインストール) 対象台数 [RAID の種類] + 非 RAID 設定対象台数

HDD 台数 RAID 設定	1 台	2 台	3 台
RAID セレクト E (RAID 0)	1 [RAID 0] +0	1 [RAID 0] +1	1 [RAID 0] +2
RAID セレクト A (RAID 1)	—	2 [RAID 1] +0	2 [RAID 1] +1
RAID セレクト B (RAID 5)	—	—	3 [RAID 5] +0

■RAID 設定カスタマイズサービス : ACR3002N (有償)

プレインストールモデルに対して RAID 構成及びパーティションサイズを指定することが可能です。
詳細は「導入支援サービスガイド」を参照ください。

システム構成図（本体同時購入用）

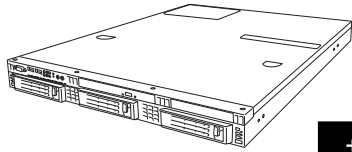

サーバー本体

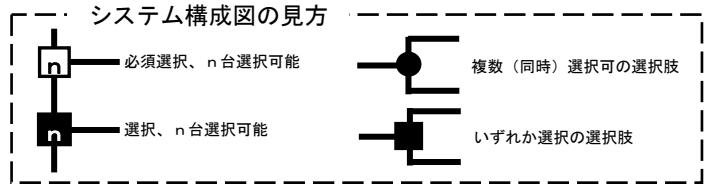

ラックタイプ/1U

SYU4110E

MAGNIA1005R/WN
<NASモデル>

税込価格 424,935 円（税抜価格 404,700 円）

CPU: インテル® Pentium® プロセッサ-E2160, メモリ: 1GB, HDD: 必須選択,
DVD-ROM 装置標準搭載, OS: Windows® Storage Server 2003 R2 Workgroup Edition, キーボード・マウス無し

メモリ

メモリ
スロット

2

（最大合計 2 組 4 枚まで実装可能）

メモリユニット



注 1)
注 2)
注 3)
注 4)
注 5)

MER3684A 1GB メモリユニット (1GB×1 枚)
税込価格 23,835 円（税抜価格 22,700 円）

MER3683A 2GB メモリユニット (1GB×2 枚)
税込価格 46,725 円（税抜価格 44,500 円）

注 1) 単独での注文(出荷)はできません。必ず本体と同時に注文してください。

注 2) 容量の異なるメモリの同時使用は、2種類までです。

注 3) 容量の異なるメモリを混在するときは、容量の小さい順に実装します。

注 4) メモリユニットは基本的に 2 枚セットの構成ですが、1GB のみ 1 枚構成です。

1GB のメモリ増設はメモリ容量が 1GB の場合のみ可能です。他の容量の場合は 1GB のメモリ増設はできません。

注 5) 使用できる最大物理メモリは、4GB です。

メモリ容量 4GB の場合、約 128MB システムリソースに割り当てられるため、全てのメモリ容量を OS から使用することはできません。

メモリユニットの増設は、以下の組み合わせで行なってください。

No	DIMM1	DIMM2	DIMM3	DIMM4	容量	備考
1	1024MB	1024MB	1024MB	1024MB	4096MB	
2	1024MB		1024MB		2048MB	
3	1024MB				1024MB	*

* 2 枚セットの構成と比較してメモリアクセスが遅くなります。

システム構成図（本体同時購入用）

SYU4110E

磁気ディスク装置

ディスク
ベイ

3

磁気ディスク装置

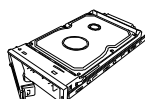

注 1) 注 2) 注 3)

HDR3742A SATA 250GB 磁気ディスク (7,200rpm、SATA)
税込価格 26,145 円 (税抜価格 24,900 円)

HDR3743A SATA 500GB 磁気ディスク (7,200rpm、SATA)
税込価格 41,580 円 (税抜価格 39,600 円)

HDR3744A SATA 1TB 磁気ディスク (7,200rpm、SATA)
税込価格 84,000 円 (税抜価格 80,000 円)

RAID 設定

ACR3732E RAID セレクト E (RAID0 構成)
税込価格 -円 (税抜価格 -円)

ACR3732A RAID セレクト A (RAID1 構成)
税込価格 -円 (税抜価格 -円)

ACR3732B RAID セレクト B (RAID5 構成)
税込価格 -円 (税抜価格 -円)

ACR3002N RAID 設定カスタマイズサービス
税込価格 23,625 円 (税抜価格 22,500 円)

注 4)

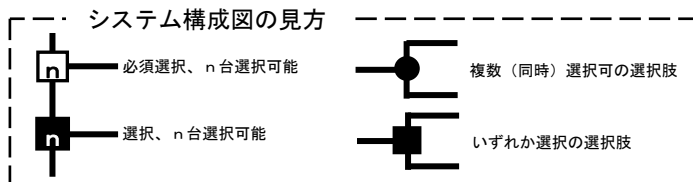

- 注 1) 単独での注文 (出荷) はできません。必ず本体と同時に注文してください。
 注 2) 同一 RAID グループには、同一容量 / 同一回転数の磁気ディスクを選択してください。
 注 3) 異なる容量の磁気ディスク装置が選択された場合は、小さい容量の磁気ディスク装置の容量に合わせ、ご指定の RAID 構成にてプレインストールされます。
 注 4) 「RAID 設定カスタマイズサービス」の詳細は、構成ガイド「導入支援サービスガイド」を参照してください。

システム構成図（本体同時購入用）

SYU4110E

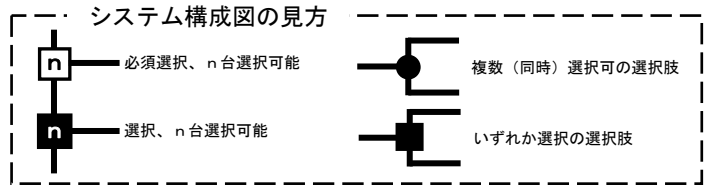

DVD-RAM 装置

DVD-RAM



注 1) 注 2)

ODR1113A DVD-RAM 装置(黒) (5倍速: DVD-RAM, 8倍速: DVD-ROM, 24倍速: CD-ROM スリムサイズ)
税込価格 38,850 円 (税抜価格 37,000 円)

注 1) 単独での注文(出荷)はできません。必ず本体と同時に注文してください。

注 2) 本体の DVD-ROM 装置と交換して出荷されます。取り外した DVD-ROM 装置は添付されません。

冗長ファン

冗長ファン

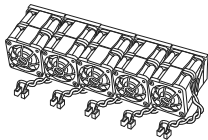

注 1) 注 3)

ACR3509A 冗長ファンユニット
税込価格 31,500 円 (税抜価格 30,000 円)

注 3) 本体の標準ファンと交換して出荷されます。取り外した標準ファンは添付されません。

ライザーカード

ライザーカード

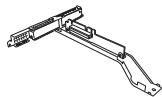

注 1) 注 4)

ACR3508A ライザーカード
税込価格 37,800 円 (税抜価格 36,000 円)

注 4) 本体の標準ライザーカードと交換して出荷されます。取り外した標準ライザーカードは添付されません。

システム構成図（周辺機器）

システム構成図の見方

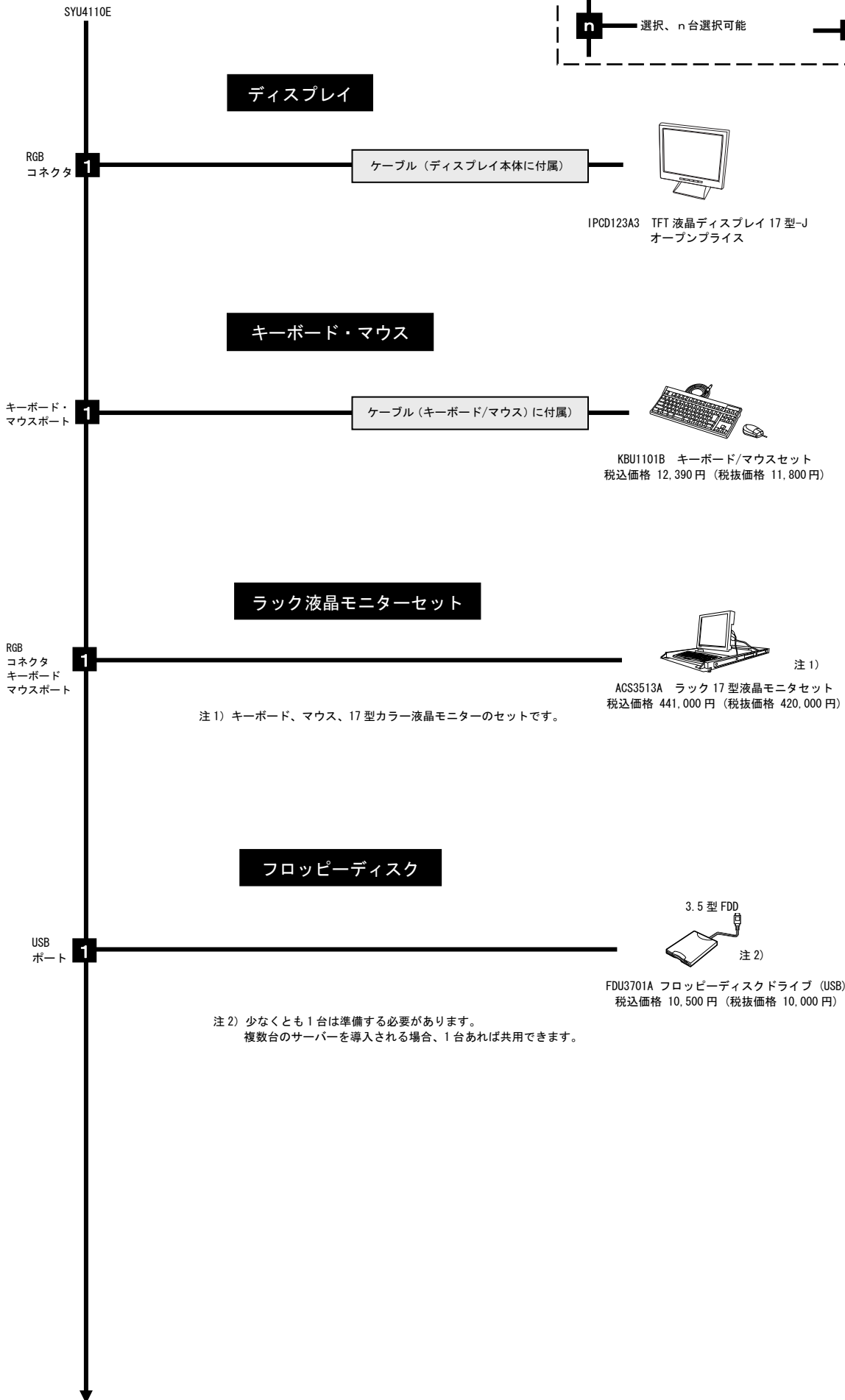
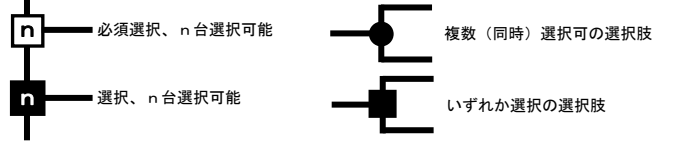

注2) 少なくとも1台は準備する必要があります。
 複数台のサーバーを導入される場合、1台あれば共用できます。

増設用オプション一覧

増設用オプションは、すでにお客さまのお手元にあるサーバー本体に増設を行なう場合のオプションです。
 既存システムの空きスロットをご確認の上、必要なオプションから選択してください。
 なお、サーバー本体と同時に購入を行なう場合は、本体同時購入用オプションから選択してください。

メモリ

形番	品名	税込価格	税抜価格	備考
MMU3684A	1GB メモリユニット	33,390 円	31,800 円	1GB×1 DDR2 800 ※MER3684A と接続方法は同じです。
MMU3683A	2GB メモリユニット	65,520 円	62,400 円	1GB×2 DDR2 800 ※MER3683A と接続方法は同じです。

※メモリの増設にあたっては「システム構成手順」のメモリユニットの選択についての注意を参照してください。

磁気ディスク装置

形番	品名	税込価格	税抜価格	備考
DKU3742A	SATA 250GB 磁気ディスク	39,375 円	24,900 円	7,200rpm、SATA ※ホットプラグ対応。
DKU3743A	SATA 500GB 磁気ディスク	41,580 円	39,600 円	7,200rpm、SATA ※ホットプラグ対応。
DKU3744A	SATA 1TB 磁気ディスク	126,000 円	120,000 円	7,200rpm、SATA ※ホットプラグ対応。

リモート管理拡張ライセンス

形番	品名	税込価格	税抜価格	備考
ACS3482A	リモート管理拡張ライセンス	75,180 円	71,600 円	ライセンスキーのみ

キーボード・マウス

形番	品名	税込価格	税抜価格	備考
KBU1101B	キーボード/マウスセット	12,390 円	11,800 円	

ラック液晶モニターセット

形番	品名	税込価格	税抜価格	備考
ACS3513A	ラック 17 型液晶モニターセット	441,000 円	420,000 円	1U キーボード、マウス、17 型カラー液晶モニター のセットです。

ディスプレイ

商品番号	品名	税込価格	税抜価格	備考
IPCD123A3	液晶ディスプレイ 17 型-J	オープン プライス	オープン プライス	PC 第一事業部の製品です。

フロッピーディスク装置

商品番号	品名	税込価格	税抜価格	備考
FDU3701A	フロッピーディスクドライブ (USB)	10,500 円	10,000 円	

構成早見表

MAGNIA1005R で構成可能な主要オプションの一覧です。選択したものをチェックしていくことで、素早く構成を組むことができます。本頁をコピーしてご活用ください。

なお、詳細についてはシステム構成図を参照してください。

- ・キーボード・マウスは添付されていません。
- ・磁気ディスク装置は必須選択オプションです。
- ・RAID セレクトが必須です。RAID 0, 1, 5 のいずれかのタイプを指定してください。

サーバー本体

商品名	形番	税込価格	税抜価格	備考
MAGNIA1005R/WN	SYU4110E	424,935 円	404,700 円	Windows® Storage Server 2003 R2 Workgroup Edition プレインストール

メモリユニット

商品名	形番	税込価格	税抜価格
1GB メモリユニット	MER3684A	23,835 円	22,700 円
2GB メモリユニット	MER3683A	46,725 円	44,500 円

磁気ディスク装置

商品名	形番	税込価格	税抜価格
SATA 250GB 磁気ディスク	HDR3742A	26,145 円	24,900 円
SATA 500GB 磁気ディスク	HDR3743A	41,580 円	39,600 円
SATA 1TB 磁気ディスク	HDR3744A	84,000 円	80,000 円

冗長ファン

商品名	形番	税込価格	税抜価格
冗長ファン	ACR3509A	31,500 円	30,000 円

ライザカード (PCI Express x1 を PCI-X(100MHz) に変換)

商品名	形番	税込価格	税抜価格
ライザカード	ACR3508A	37,800 円	36,000 円

ディスプレイ

商品名	形番	税込価格	税抜価格
TFT 液晶ディスプレイ 17 型-J	IPCD123A3	オープン/ライズ	オープン/ライズ
ラック 17 型液晶モニタセット	AGS3513A	441,000 円	420,000 円

キーボード・マウス

商品名	形番	税込価格	税抜価格
キーボード/マウスセット	KBU1101B	12,390 円	11,800 円

USB-FDD 装置 (3.5 型 720kB/1.44MB : 推奨)

商品名	形番	税込価格	税抜価格
フロッピーディスクドライブ (USB)	FDU3701A	10,500 円	10,000 円

RAID/OS 構成

商品名	形番	税込価格	税抜価格	備考
RAID セレクト E	ACR3732E	—	—	RAID0 構成
RAID セレクト A	ACR3732A	—	—	RAID1 構成
RAID セレクト B	ACR3732B	—	—	RAID5 構成
RAID 設定カスタマイズ サービス	ACR3002N	23,625 円	22,500 円	

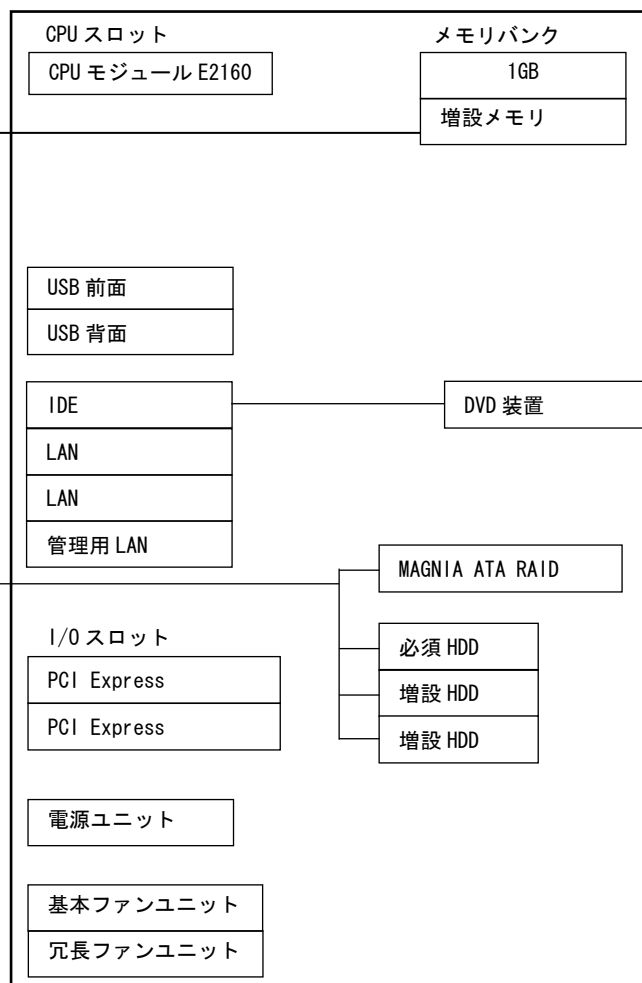

ハードウェア構成例

MAGNIA1005R NAS モデルの代表的な構成です。構成の参考にしてください。

構成例 1

(モデル:MAGNIA1005R/WS、
OS:Windows Storage Server 2003 R2 Workgroup Edition プレインストール
SATA 磁気ディスク装置 x1)

メモリ	1GB
HDD	250GB (7,200rpm) ×1
RAID	RAIDO
キーボード・マウス	—
OS	Windows® Storage Server 2003 R2 Workgroup Edition

構成

形番	品名	税込価格	税抜価格	数量	合計(税込)	合計(税抜)
SYU4110E	MAGNIA1005R/WS	424,935円	404,700円	1	424,935円	404,700円
HDR3742A	SATA 250GB 磁気ディスク	26,145円	24,900円	1	26,145円	24,900円
ACR3732E	RAID セレクト E	—	—	1	—	—

税込価格合計 **451,080円**

(税抜価格合計 **429,600円**)

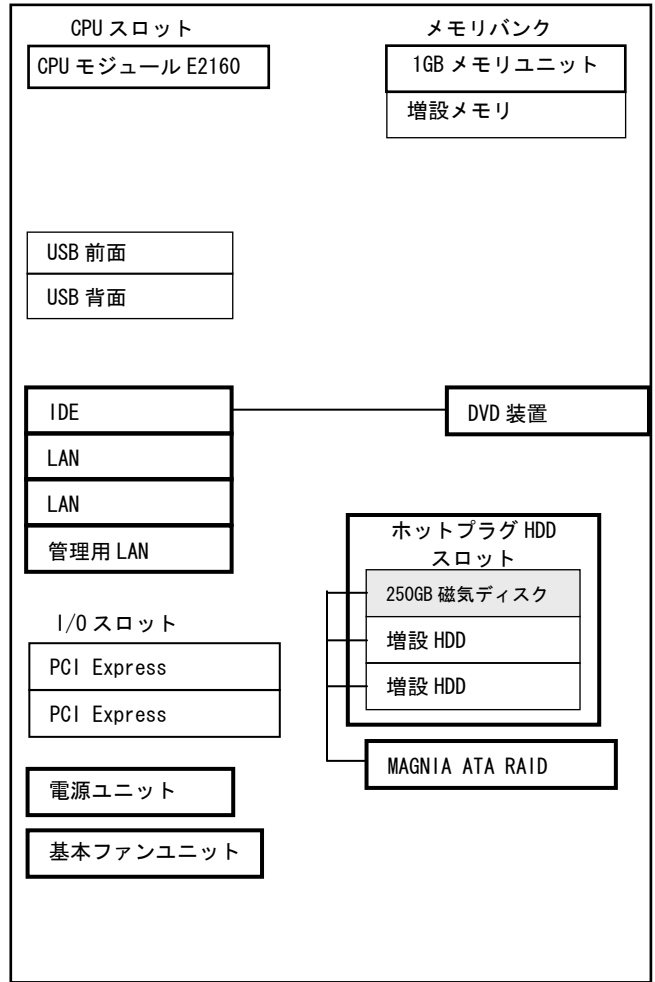

構成例 2

(モデル:MAGNIA1005R/WS、
OS: Windows Storage Server 2003 R2 Workgroup Edition プレインストール、
SATA 磁気ディスク装置 x3)

メモリ	2GB (1GB×2)
HDD	1TB (7,200rpm) ×3
RAID 構成	RAID5
キーボード・マウス	キーボード・マウスセット
ディスプレイ	17型 TFT 液晶ディスプレイ
OS	Windows® Storage Server 2003 R2 Workgroup Edition

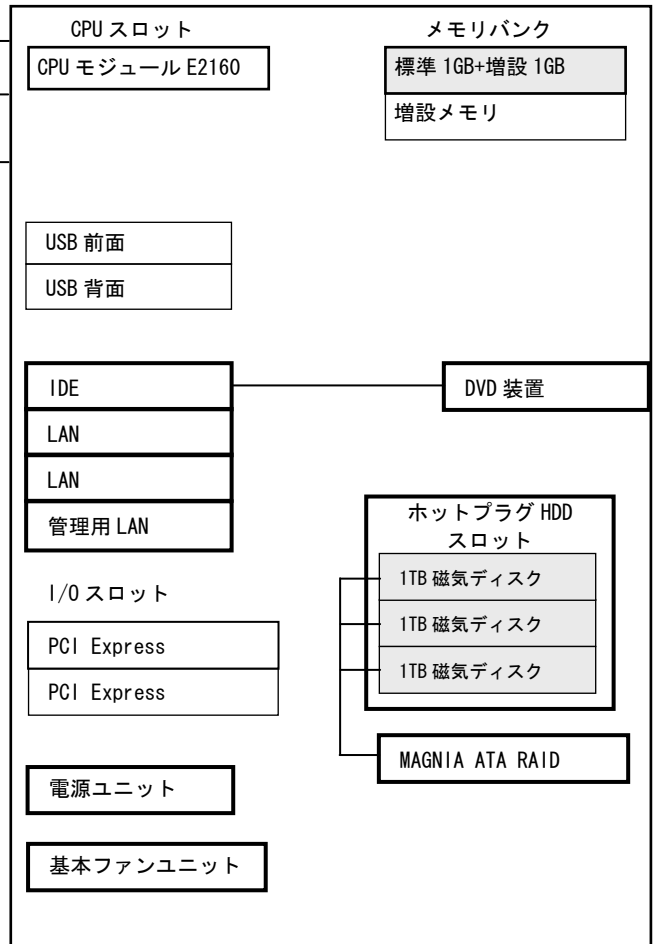
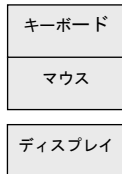

構成

形番	品名	税込価格	税抜価格	数量	合計(税込)	合計(税抜)
SYU4110E	MAGNIA1005R/WS	424,935円	404,700円	1	424,935円	404,700円
MER3684A	1GB メモリユニット	23,835円	22,700円	1	23,835円	22,700円
HDR3744A	SATA 1TB 磁気ディスク	84,000円	80,000円	3	252,000円	240,000円
ACR3732B	RAID セレクト B	—	—	1	—	—
KBU1101B	キーボード/マウスセット	12,390円	11,800円	1	12,390円	11,800円
IPC0123A3	TFT 液晶ディスプレイ 17型-J オープンブライズ	オープンブライズ	オープンブライズ	1	オープンブライズ	オープンブライズ

税込価格合計 **713,160円**

(税抜価格合計 **679,200円**)

(オープンブライズ品を除く)



ハードウェア一覧

下記表には製造中止の商品も含まれている場合があります。

種別	品名	形番	税込価格	税抜価格	リリース	備考
本体	MAGNIA1005R/WN	SYU4110E	424,935円	404,700円	済	ラック型、CPU:E2160、メモリ:1GB、HDD:必須選択、キーボード/マウス無し、DVD標準、OS: Windows® Storage Server 2003 R2 Workgroup Edition
メモリ	1GBメモリユニット	MER3684A	23,835円	22,700円	済	・1GB DDR2 800 DIMM×1 ・本体同時購入用
	2GBメモリユニット	MER3683A	46,725円	44,500円		・1GB DDR2 800 DIMM×2 ・本体同時購入用
	1GBメモリユニット	MMU3684A	33,390円	31,800円		・1GB DDR2 800 DIMM×1 ・増設用
	2GBメモリユニット	MMU3683A	65,520円	62,400円		・1GB DDR2 800 DIMM×2 ・増設用
磁気ディスク装置	SATA 250GB磁気ディスク	HDR3742A	26,145円	24,900円	済	・250GB HDD、7200rpm、SATA ・本体同時購入用
	SATA 500GB磁気ディスク	HDR3743A	41,580円	39,600円		・500GB HDD、7200rpm、SATA ・本体同時購入用
	SATA 1TB磁気ディスク	HDR3744A	84,000円	80,000円		・1TB HDD、7200rpm、SATA ・本体同時購入用
	SATA 250GB磁気ディスク	DKU3742A	39,375円	37,500円		・250GB HDD、7200rpm、SATA ・増設用
	SATA 500GB磁気ディスク	DKU3743A	62,475円	59,500円		・500GB HDD、7200rpm、SATA ・増設用
	SATA 1TB磁気ディスク	DKU3744A	126,000円	120,000円		・1TB HDD、7200rpm、SATA ・増設用
I/O装置	DVD-RAM装置(内蔵型)	ODR1113A	38,850円	37,000円	済	・5倍速(DVD-RAM)/8倍速(DVD-ROM)/24倍速(CD-ROM)スリムサイズ ・本体同時購入用
ファン関連	冗長ファンユニット	ACR3509A	31,500円	30,000円	済	・本体ファンの冗長化をする場合に必要 ・本体同時購入用
PCI関連	ライザカード	ACR3508A	37,800円	36,000円	済	・標準ライザカードと交換しPCI Express x1をPCI-X(100MHz)に変換 ・本体同時購入用
リモート管理	リモート管理拡張ライセンス	ACS3482A	75,180円	71,600円	済	・ライセンスキーのみ
RAID/OS設定	RAIDセレクトE	ACR3732E	—	—	済	・RAID0構成設定指示
	RAIDセレクトA	ACR3732A	—	—		・RAID1構成設定指示
	RAIDセレクトB	ACR3732B	—	—		・RAID5構成設定指示
	RAID設定カスタマイズサービス	ACR3002N	23,625円	22,500円		・構成設定シートにて指定されたRAID設定およびシステムパーティション設定にて出荷 ・OSブレインストールモデル、ベーシックモデル共に対象
キーボード・マウス	キーボード/マウスセット	KBU1101B	12,390円	11,800円	済	・ラック用109キーボードおよびマウス
ラック関連	ラック17型液晶モニタセット	ACS3513A	441,000円	420,000円	済	・キーボード、マウス、17型カラー液晶モニターのセットです。
FDD	フロッピーディスクドライブ(USB)	FDU3701A	10,500円	10,000円	済	・USB対応
ディスプレイ	TFT液晶ディスプレイ17型-J	IPCD123A3	オープンブライ	オープンブライ	済	PC第一事業部の製品です。

Chipkillは、米国IBM社の商標です。

Ethernetは、富士ゼロックス株式会社の登録商標です。

Intel、インテル、Intel ロゴ、Intel Inside、Intel Inside ロゴ、Intel Core、Pentium、Pentium Inside、Xeon、Xeon Inside は、アメリカ合衆国およびその他の国における Intel Corporation またはその子会社の商標または登録商標です。

Linuxは、Linus Torvalds氏の商標です。

MAGNIA、SetupInstructorは、株式会社東芝の商標または登録商標です。

HarnessEyeは、東芝ソリューション株式会社の登録商標です。

Microsoft、Windows、Windows Serverは、米国Microsoft Corporationの米国およびその他の国における商標または登録商標です。

MIRACLE LINUXは、ミラクル・リナックス株式会社の登録商標です。

PowerChuteは、American Power Conversion Corporationの登録商標です。

Red Hatおよびレッドハットは、レッドハット株式会社の商標または登録商標です。

Turbolinuxおよびターボリナックスは、ターボリナックス株式会社の商標または登録商標です。

VMware の製品は、<http://www.vmware.com/go/patents> のリストに表示されている 1 つまたは複数の特許の対象です。

VMware は、米国およびその他の地域における VMware, Inc. の登録商標または商標です。

Windowsの正式名称は、Microsoft Windows Operating Systemです。

その他掲載の商品の名称は、それぞれ各社が商標もしくは登録商標として使用している場合があります。

誤動作や故障により、本商品の記憶内容が変化・消失する場合がございますが、これによる損害、および本製品の使用不能により生じたお客様の損害については、当社は一切その責任を負いませんので、あらかじめご了承ください。

大切なデータなどは、必ずお客様の責任の下、普段からこまめにバックアップされるようお願いいたします。

株式会社 **東芝** デジタルプロダクツ & ネットワーク社

IPネットワーク・ソリューション事業部

〒105-8001 東京都港区芝浦1-1-1 TEL(03)3457-3019 E-mail:pcserver@ieg.toshiba.co.jp



安全に関するご注意

正しく安全にお使いいただくために、ご使用前に必ず「取扱・操作に関する説明書」をよくお読みください。

資料の内容はお断りなしに変更することがありますのでご了承ください。

本ガイドに掲載の商品の価格には、据付調整費、使用済み商品のお引取り費等は含まれておりません。