

ハードウェア構成ガイド

MAGNIA

2515R

本ガイドは MAGNIA2515R 本体とそれに内蔵可能なオプション周辺機器を記載したものです。
本ガイドに記載の各製品は、MAGNIA シリーズ以外での動作保証をしておりませんのでご注意ください。
本ガイドに記載されていない通信ボード、ストレージ関連、無停電電源装置などのオプション周辺機器を接続したい場合には、ハードウェア構成ガイド「オプション編」をご参照ください。
また、Linux 使用時のオプションの動作範囲については商品情報ホームページ (<http://www.magnia.toshiba.co.jp>) をご確認ください。

注意：

本ハードウェア構成ガイドに記載されているオプション周辺機器には、サービスステーションへの取り付け依頼が必要なものがあります。MAGNIA 本体に同梱の取扱説明書で取り付け方法を確認のうえ、取り付け依頼が必要な場合は、サービスステーションまたは営業担当窓口へご依頼ください(取り付けは有償です)。

もくじ

MAGNIA2515R		ページ
	システム構成図の利用法	2
	基本仕様	3
	ハードウェア基本構成図	4
	外観図	4
	システム構成手順	5
	システム構成図（本体同時購入用）	7
	システム構成図（周辺機器）	10
	増設用オプション一覧	11
	構成早見表	12
	ハードウェア構成例	13
	ハードウェア一覧	14

システム構成図の利用法

システム構成を容易に構築できるように機種別のシステム構成図が記載されています。
ここではそれらのシステム構成図の利用法、見方について簡単に説明しています。

システム構成手順について

MAGNIA シリーズは、機種固有のモデル構成を備えています。

機種固有のモデル構成により、機種毎のシステム構築方法、オプションの組み合わせが異なってきます。

その構築方法とオプションの組み合わせ手順を「システム構成手順」に記載してありますので、各機種の構成手順に従って「システム構成図」から必要なオプションをお選びください。

「システム構成手順」は、各機種のシステム構成図の前頁に記載してあります。

システム構成図の見方について

サーバ本体の各モデルに対して、組み合わせが可能なオプションを以下のように表わしています。

組み合わせが可能な範囲で各オプションの選択を行なってください。

モデル基線

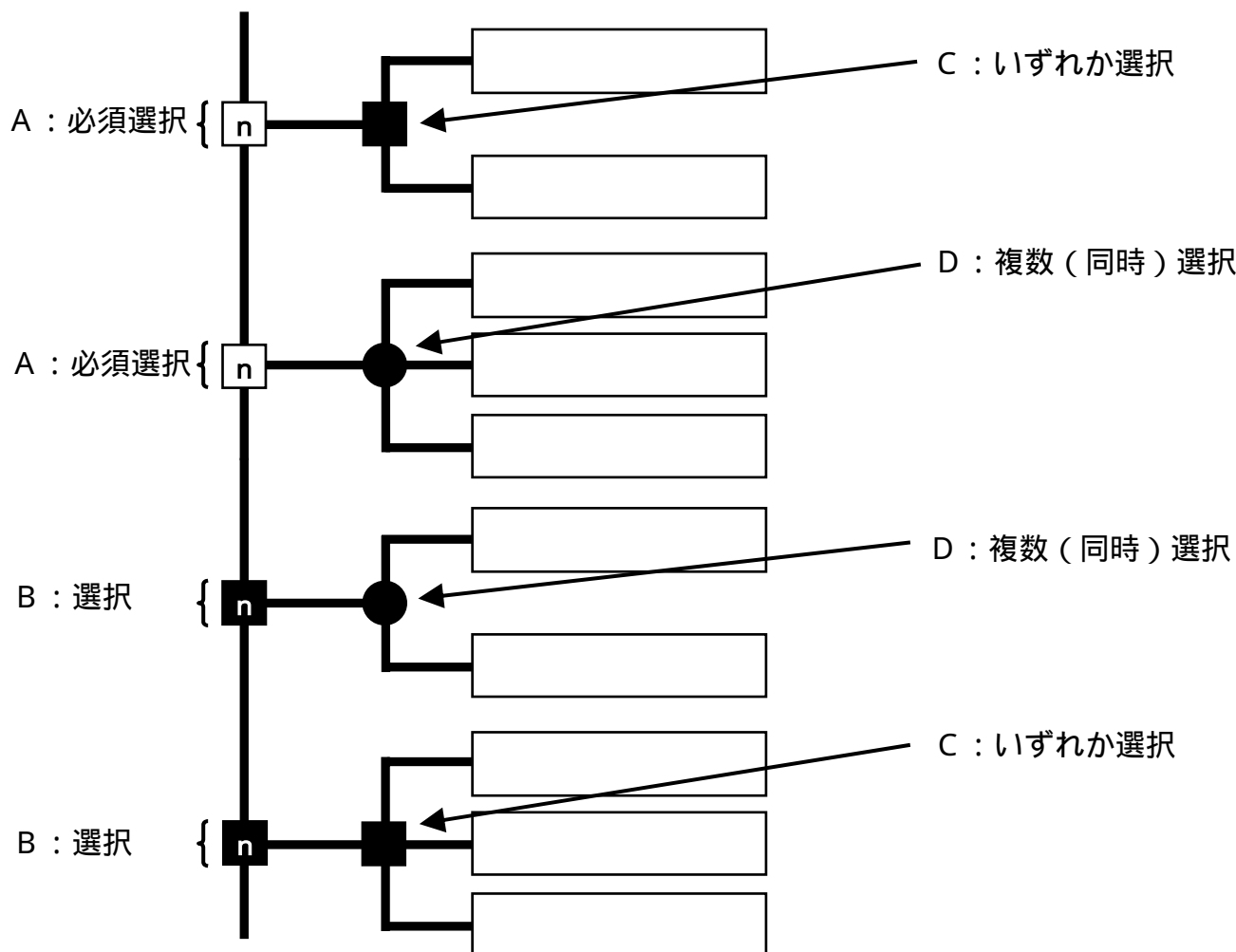

A: システムを構築する上で必ず必要となるオプションです。また、システム搭載（接続）できる台数は n 台までとなります。

B: システムを構築する上では必ずしも必要ではないが、搭載（接続）することで性能または機能の向上が図れます。また、システムに搭載（接続）できる台数は n 台までとなります。

C: オプションを同時に選択することはできないが、 n 台の範囲でいずれかを搭載（接続）できます。

D: n 台の範囲でいずれかのオプションを同時に選択することや複数選択することができます。

組み合わせが可能なオプションの台数は各モデルの標準搭載の空きスロットによるもので、たとえば磁気ディスク装置やメモリなどの容量を拡張する際に標準搭載のモジュールを取り外す場合などはこの限りではありません。
システム構成図に記載されている条件や注意事項も合わせて参照願います。

基本仕様

機種名		MAGNIA2515R		
モデル名		BS	L	LE
形番		SYU4100A	SYU4100D	SYU4100E
CPU	メインプロセッサ	インテル® Xeon® プロセッサ-X5460(3.16GHz)、インテル®64 対応、インテル®VT 対応 インテル® Xeon® プロセッサ-X5260(3.33GHz)、インテル®64 対応、インテル®VT 対応 インテル® Xeon® プロセッサ-E5205(1.86GHz)、インテル®64 対応、インテル®VT 対応		
		コア数		
	L2 キャッシュ			6MBx2(X5460) / 6MB(X5260/E5205)
	プロセッサ数	標準	- (必須選択)*	
	最大	2		
システムバスクロック		1333MHz(X5460/X5260) / 1067MHz(/E5205)		
チップセット		Intel® 5000P		
メインメモリ (ECC 付き)	標準	- (必須選択)*		
	最大	24GB(DDR2-667 FB-DIMM、SDDC 対応、オンラインスベアメモリ対応、ミラーリングメモリ対応)		
	増設単位	1GB / 2GB / 4GB(*1)		
補助記憶装置	HDD	標準	- (必須選択)*	
		本体内蔵 (最大)	1.5TB(500GB×3台)(*2)	
	増設 HDD (インタフェース)	160GB/250GB/500GB(7,200rpm)SATA S.M.A.R.T. 対応(*2)		
	FDD	ディスクベイ	3.5 型×3(ホットプラグ対応)	
	USB 3.5 型	オプション(USB 3.5 型 外付け)		
RAID コントローラ		MAGNIA ATA RAID 0,1,5(オンボード標準)(*12)		
SCSI コントローラ		オプション		
DVD-ROM 装置		8 倍速(DVD-ROM)/24 倍速(CD-ROM)×1(標準)		
DVD-RAM 装置(*3)(*4)		5 倍速(DVD-RAM)/8 倍速(DVD-ROM)/24 倍速(CD-ROM)×1(オプション)		
キーボード		オプション		
マウス		オプション		
LAN インタフェース		1000BASE-T/100BASE-TX/10BASE-T Ethernet(オンボード標準)×2 (WOL、AFT、ALB(*5))、 100BASE-TX/10BASE-T Ethernet(オンボード標準)×1 (管理専用:IOL、LAN Alert 対応(*5))		
表示機能	ビデオ RAM	8MB		
I/O ポート	シリアルポート	2 チャンネル(前面 1 チャンネル、背面 1 チャンネル) (RS-232C D-sub9 ピン)		
	パラレルポート	-		
	マウスポート	1 チャンネル(PS/2 互換)		
	キーボードポート	1 チャンネル(PS/2 互換)		
	RGB インタフェース	1 チャンネル		
	USB ポート(USB2.0)	4 チャンネル(前面 2 チャンネル、背面 2 チャンネル)(*6)		
デバイスベイ		-		
I/O スロット (Full Height)	PCI Express x8	1		
I/O スロット (Low Profile)	PCI Express x8	1(*7)		
東芝ユーティリティ		サーバ設定支援ソフト SetupInstructor、サーバ監視ソフト HarnessEye/web		
OS		Microsoft® Windows Server® 2008 Standard (5CAL)バンドル(*8)(*10)(*13)	Microsoft® Windows Server® 2008 Enterprise (25CAL)バンドル(*8)(*10)	
サーバ監視機能		標準		
電源		AC100V±10% 50/60Hz		
本体消費電力(最大)		700W		
エネルギー消費効率(W/MTOPS)(c 区分) (*9)		0.0032(インテル® Xeon® プロセッサ-X5460(3.16GHz)) 0.0059(インテル® Xeon® プロセッサ-X5260(3.33GHz)) 0.0105(インテル® Xeon® プロセッサ-E5205(1.86GHz))		
環境条件		温度: 10 ~ 35、湿度: 20% ~ 80%		
本体寸法(mm)		幅: 425、奥行: 718、高さ: 43 (1U)(レール、突起物含まず)		
本体質量(最大)		19 kg		
対応 OS	Windows	Microsoft® Windows Server® 2003 R2 Standard Edition、Microsoft® Windows Server® 2003 R2 Enterprise Edition、 Microsoft® Windows Server® 2003 R2 Standard x64 Edition、Microsoft® Windows Server® 2003 R2 Enterprise x64 Edition、 Microsoft® Windows Server® 2008 Standard(*10)、Microsoft® Windows Server® 2008 Enterprise(*10)		
	Linux(*11)	Red Hat Enterprise Linux 4、Red Hat Enterprise Linux 4 for AMD64/Intel EM64T、 Red Hat Enterprise Linux 5、 Miracle Linux V4.0、Miracle Linux V4.0 for x86-64、 Asianux Server 3 ==MIRACLE LINUX V5 SP1 for x86、Asianux Server 3 ==MIRACLE LINUX V5 SP1 for x86-64		

* 必須選択は、工場出荷時に必要となるものです。必ずご注文ください。

(*1) オンラインスベア/ミラーリングメモリ機能を使用する場合は組合せに条件があります。条件に合わせてお選びください。

(*2) HDD の容量は 1GB=1000³ バイト、1TB=1000⁴ バイトで換算しています。

(*3) 2.6GB、5.2GB の DVD-RAM メディアは使用できません。またカートリッジの取り外しができないメディアも使用できません。

(*4) 本装置には、ライティングソフトは付属されていませんので、Windows が標準でサポートしている機能の範囲内で使用してください。

DVD-RAM 規格以外の書込み動作はサポートしていません。

(*5) WOL(Wake On LAN): LAN 経由でサーバの電源を ON にする機能、

AFT(Adapter Fault Tolerance): LAN の二重化、

ALB(Adaptive Load Balancing): 複数の LAN を使用して送信帯域幅を向上させる機能、

IOL(IPMI Over LAN): LAN を使ったりリモートコントロール機能、

LAN Alert: OS の稼働状況にかかわらず、ハードウェアのセンサが検出した警告を通知する機能

(*6) USB ポートは USB 対応周辺機器全ての動作を保証するものではありません。

(*7) Low Profile 対応のスロットは、長さ 175mm までのカードが装着できます。

(*8) バンドルモデルでは、OS はハードディスクにインストールされません。OS メディアが添付されています。

(*9) エネルギー消費効率とは、省エネルギー法で定める測定方法により測定した消費電力を、省エネルギー法で定める複合理論性能で除したものです。

(*10) Windows Server® 2008 に関する重要な注意事項があります。詳細は Windows Server 2008 情報ホームページ (http://www3.toshiba.co.jp/dmsn/iaserver/technical_info/ws2008.htm) をご確認ください。

(*11) Linux 使用時の動作範囲については、商品情報ホームページ (<http://www.magnia.toshiba.co.jp/>) をご確認ください。詳細は営業担当窓口までお問い合わせください。

Linux ディストリビューションのパッケージを添付して出荷するオプションがあります。詳しくは「Linux バンドルオプション構成ガイド」を参照してください。

(*12) オンボード RAID は Linux では動作しません。

(*13) Windows Server 2003 R2 メディアバンドルオプションを選択できます。

本機種は、ラック専用モデルのため、主にコンピュータールームでの使用を想定しています。オフィス等の静かな場所では冷却ファンの動作音が気になる場合がありますので、ご注意ください。

ハードウェア基本構成図

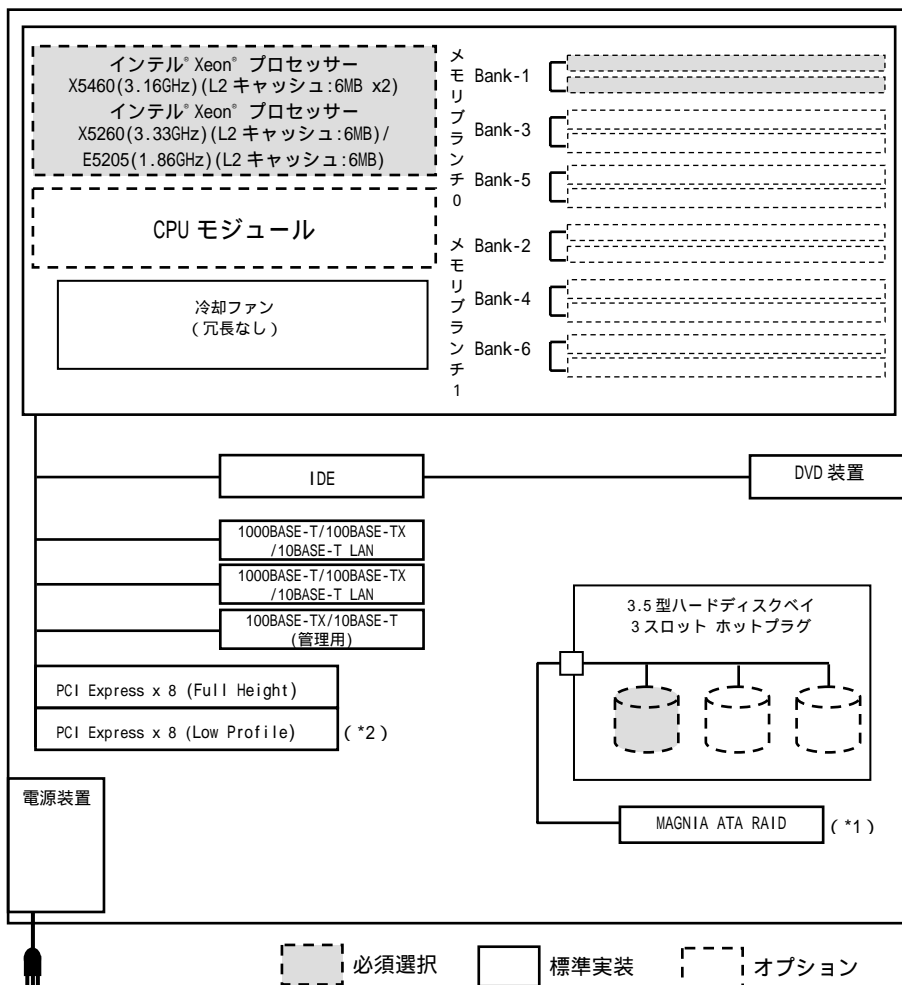

【Windows Server® 2008 Standard/
Windows Server® 2008 Enterprise
バンドル内容】

OS バンドルモデル

プレインストールモデルはございませんので、付属の SetupInstructor によるインストール作業が必要です。

必要に応じて、RAID 設定カスタマイズサービス (ACR3002N) やカスタムインストールサービス (ACR3005U) をご利用ください。

【注意事項】

(*1) オンボードです。

(*2) Low Profile の PCI Express スロットには、長さ 175mm 以下のカードが接続できます。

外観図

正面

背面

システム状態表示ランプ

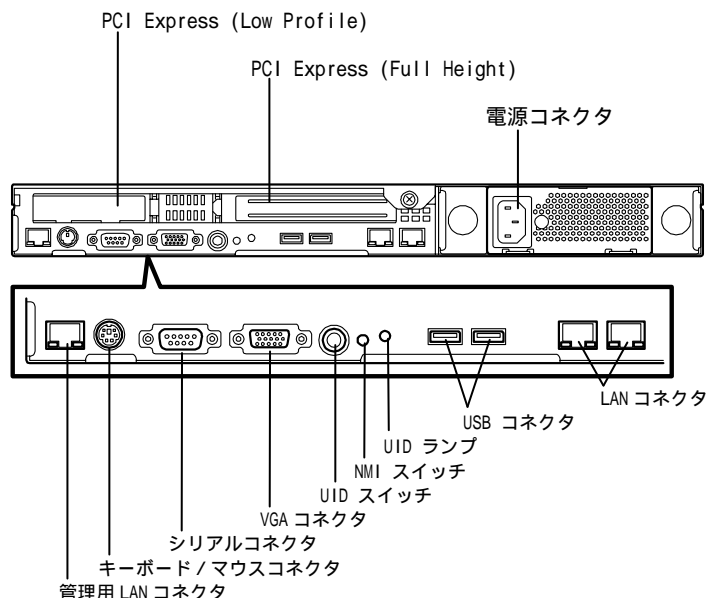
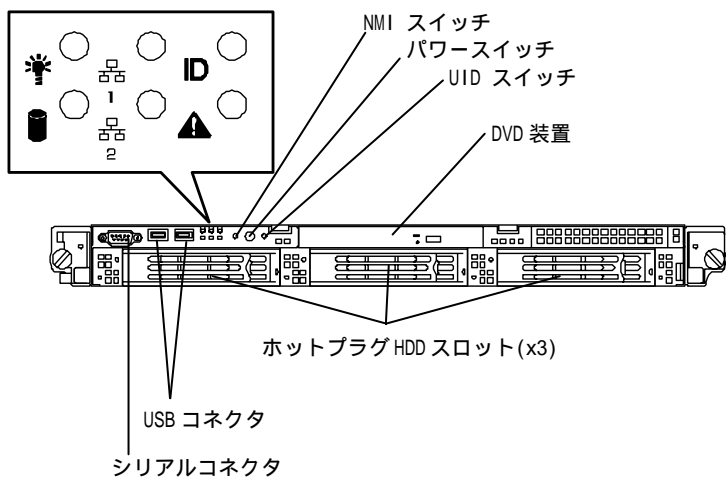

システム構成手順

MAGNIA シリーズは機種固有のモデル構成を備えています。

システム構成を構築するにあたって、サーバ本体の各モデル毎に必要なオプションの選択手順を以下に記載してあります。手順にしたがって「システム構成図」から必要なオプションをお選びください。

1. サーバ本体の選択

サーバ本体を選択します。

サーバ本体は以下の3形番があります。

	タイプ	CPU	メモリ	磁気ディスク装置	OS	キーボード・マウス
SYU4100A	ラックタイプ	なし	なし	なし	なし	なし
SYU4100D					Windows Server® 2008 Standard バンドル *1 *2	
SYU4100E					Windows Server® 2008 Enterprise バンドル *1	

*1 クライアントアクセスライセンスについては 8. クライアントアクセスライセンスの選択を参照してください。

*2 Windows Server 2003 R2 メディアバンドルオプションについては 9. Windows Server 2003 R2 メディアバンドルオプションの選択を参照してください。

2. CPU モジュールの選択 (必須選択)

CPU モジュールを選択します。CPU モジュールは、インテル® Xeon® プロセッサ X5460 またはインテル® Xeon® プロセッサ X5260、E5205 を、最大 2 個まで搭載が可能です。

また、1 個目と 2 個目の形番は異なりますのでご注意ください。

種類の異なる CPU モジュールを混在することは出来ません。

サーバ本体には CPU が実装されていないので、いずれか 1 種類の CPU モジュールを必ず 1 個は選択してください。

3. メモリユニットの選択 (必須選択)

メモリユニットを選択します。メモリユニットは、1GB/2GB/4GB の 3 種類があり、最大 24GB まで実装が可能です。各メモリモジュールは 2 枚 1 組で構成されています。例えば 1GB メモリユニットでは 512MB × 2 枚の構成となります。メモリスロットは物理的に 12 個存在し、2 スロットで 1 つのバンクを構成します。

なお、2 組以上のメモリユニットを組み合わせ増設する場合は、「システム構成図」内に記載の組み合わせ条件の範囲で行なってください。

メモリユニットは最大 6 組まで選択できます。いずれか 1 種類のメモリユニットを必ず 1 組は選択してください。

ミラーリングメモリ機能を使用する場合は、同一メモリユニットが 2 組以上必要です。

4. 磁気ディスク装置の選択（必須選択）

磁気ディスク装置または磁気ディスクレスセレクトを選択してください。

磁気ディスク装置の容量は(160GB/250GB/500GB)の3種類があります。

RAID カードのオプション増設はできません。MAGNIA ATA RAID (オンボード)をお使いください。

SAN ブートシステムで本体内蔵の磁気ディスク装置が不要な場合には、磁気ディスクレスセレクトを選択してください。

磁気ディスクレスセレクトはベーシックモデルとのみ組み合わせ可能です。

【RAID 設定及び OS 設定について】

Windows バンドルモデルに対応した有償サービスを用意しています。

必要に応じて、いずれかの形番を選択してください。

RAID 設定カスタマイズサービス：ACR3002N（有償）

RAID 構成を細かく指定することが可能です。詳細は「導入支援サービスガイド」を参照ください。

カスタムインストールサービス：ACR3005U（有償）

RAID 設定に加えて OS の設定及びバンドルソフトウェアの設定を細かく指定することが可能です。

詳細は「導入支援サービスガイド」を参照ください。

サーバ本体と各形番の組み合わせ

モデル	バンドル	OS 無し
インストール設定		
RAID 設定カスタマイズサービス	*1	*1
カスタムインストールサービス		-

: 選択可能、 - : 選択不可

*1: RAID の設定のみ。パーティション作成や OS インストールは含まれません。

5. 光学ドライブの選択（オプション）

必要に応じ DVD-RAM 装置を選択します。

本体の DVD-ROM 装置と交換で出荷されます。取り外した DVD-ROM 装置は添付されません。

6. ディスプレイの選択

必要に応じディスプレイを選択します。TFT 液晶ディスプレイ 17 型-G と TFT 液晶ディスプレイ 19 型-D、ラック 17 型液晶モニタセットの3種類があります。

7. キーボード・マウスの選択

キーボード・マウスを選択します。MAGNIA2515R にはキーボード・マウスが添付されていません。

キーボード/マウスセット、キーボードユニットまたは、ラック液晶モニタセットを選択してください。

8. クライアントアクセスライセンス(CAL)の選択

必要に応じクライアントアクセスライセンス(CAL)を選択します。ユーザーCAL/デバイス CAL それぞれ 5/20/50/100 CAL の計 8 種類あります。

OS バンドルモデルの場合選択できます。ベーシックモデルでは選択できません。

9. Windows Server 2003 R2 メディアバンドルオプションの選択

必要に応じ Windows Server 2003 R2 メディアバンドルオプションを選択します。

本メディアは、Windows Server® 2003 R2 をインストールする際に使用します。Windows Server® 2008 Standard バンドルモデルに付帯するダウングレード権を利用しますので、Windows Server® 2008 Standard バンドルモデルの場合のみ選択できます。その他のモデルでは選択できません。

本体同時購入用オプションと増設用オプションについて

本体同時購入用オプションは、サーバ本体と同時にご注文いただくことが条件となり、サーバ本体とオプションを同時に注文し、工場にて組み込みを行なう場合のオプションです。

すでにお客さまのお手元にあるサーバ本体にオプションを増設する場合は、本体同時購入用オプションではなく、増設用オプションから選択してください。

システム構成図 (本体同時購入用)

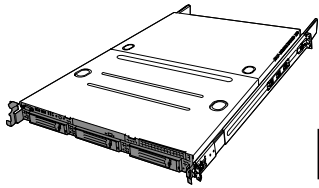
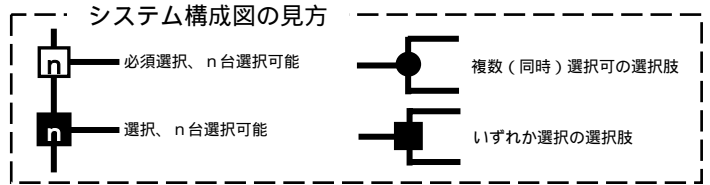

サーバ本体

ラックタイプ / 1U

SYU4100A	MAGNIA2515R/BS <ベーシックモデル>	税込価格 336,000 円 (税抜価格 320,000 円) CPU,メモリ,HDD: 必須選択 DVD-ROM 装置標準搭載, (キーボード,マウス無し)
SYU4100D	MAGNIA2515R/L <OS バンドルモデル>	税込価格 477,750 円 (税抜価格 455,000 円) CPU,メモリ,HDD: 必須選択 DVD-ROM 装置標準搭載, (キーボード,マウス無し) Windows Server® 2008 Standard(5 クライアントライセンス付)バンドル
SYU4100E	MAGNIA2515R/LE <OS バンドルモデル>	税込価格 861,000 円 (税抜価格 820,000 円) CPU,メモリ,HDD: 必須選択 DVD-ROM 装置標準搭載, (キーボード,マウス無し) Windows Server® 2008 Enterprise(25 クライアントライセンス付)バンドル

CPU

CPU
スロット-1

1



注1)

CPR4031A CPU モジュール E5205-1
(インテル® Xeon® プロセッサー E5205, 1.86GHz, L2 キャッシュ: 6MB
インテル® 64 対応、インテル® VT 対応)
税込価格 107,100 円 (税抜価格 102,000 円)

CPR4033A CPU モジュール X5260-1
(インテル® Xeon® プロセッサー X5260, 3.33GHz, L2 キャッシュ: 6MB
インテル® 64 対応、インテル® VT 対応)
税込価格 550,200 円 (税抜価格 524,000 円)

CPR4035A CPU モジュール X5460-1
(インテル® Xeon® プロセッサー X5460, 3.16GHz, L2 キャッシュ: 6MB x2
インテル® 64 対応、インテル® VT 対応)
税込価格 749,700 円 (税抜価格 714,000 円)

CPU
スロット-2

1

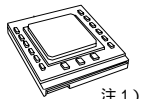

注1) 注2)

CPR4032A CPU モジュール E5205-2
(インテル® Xeon® プロセッサー E5205, 1.86GHz, L2 キャッシュ: 6MB
インテル® 64 対応、インテル® VT 対応)
税込価格 107,100 円 (税抜価格 102,000 円)

CPR4034A CPU モジュール X5260-2
(インテル® Xeon® プロセッサー X5260, 3.33GHz, L2 キャッシュ: 6MB
インテル® 64 対応、インテル® VT 対応)
税込価格 550,200 円 (税抜価格 524,000 円)

CPR4036A CPU モジュール X5460-2
(インテル® Xeon® プロセッサー X5460, 3.16GHz, L2 キャッシュ: 6MB x2
インテル® 64 対応、インテル® VT 対応)
税込価格 749,700 円 (税抜価格 714,000 円)

注1) 単独での注文(出荷)はできません。必ず本体と同時に注文してください。

注2) 2CPU 構成の場合は、
CPR4031A(プライマリ)/CPR4032A(セカンダリ)、
CPR4033A(プライマリ)/CPR4034A(セカンダリ)、
CPR4035A(プライマリ)/CPR4036A(セカンダリ)をそれぞれ1個手配してください。

システム構成図 (本体同時購入用)

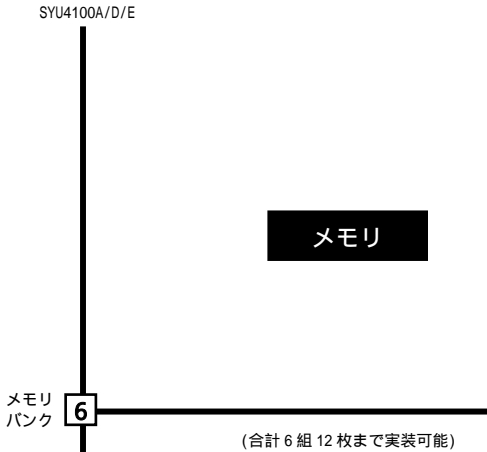
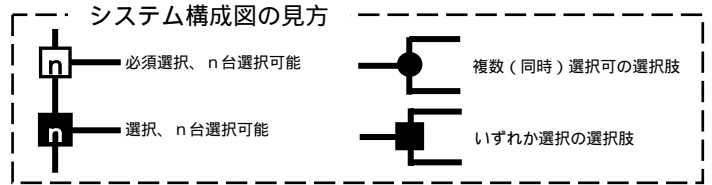

メモリユニット



注 1)
注 2)
注 3)

- MER3661A 1GB メモリユニット 667(512MB×2,DDR2 667 FB-DIMM)
税込価格 102,690 円(税抜価格 97,800 円)
- MER3662A 2GB メモリユニット 667(1GB×2,DDR2 667 FB-DIMM)
税込価格 303,450 円(税抜価格 289,000 円)
- MER3663A 4GB メモリユニット 667(2GB×2,DDR2 667 FB-DIMM)
税込価格 603,750 円(税抜価格 575,000 円)

注 1) 単独での注文(出荷)はできません。必ず本体と同時に注文してください。

注 2) メモリユニットの増設は、以下の組み合わせで行なってください。

注 3) 使用できる最大物理メモリ容量は、使用する OS によって異なります。

Windows Server® 2003 R2 Standard Edition / Windows Server® 2008 Standard 32 ビット版の最大物理メモリ容量は 4GB です。

メモリを 4GB まで増設した場合、PCI バス上のリソースとして約 750MB を割り当てられるため、全てのメモリ容量を OS から使用することはできません。

メモリの組み合わせ

No	Bank-1	Bank-2	Bank-3	Bank-4	Bank-5	Bank-6	物理容量	有効なメモリ容量		
								メモリの冗長機能無	オンラインスベア機能有	ミラーリング機能有効
1	4GB	4GB	4GB	4GB	4GB	4GB	24 GB	24 GB	20 GB	12 GB
2	4GB	4GB	4GB	4GB	4GB	-	20 GB	20 GB	×	×
3	4GB	4GB	4GB	4GB	-	-	16 GB	16 GB	12 GB	8 GB
4	4GB	4GB	4GB	-	-	-	12 GB	12 GB	×	×
5	2GB	2GB	2GB	2GB	2GB	2GB	12 GB	12 GB	8 GB	6 GB
6	2GB	2GB	2GB	2GB	2GB	-	10 GB	10 GB	×	×
7	4GB	4GB	-	-	-	-	8 GB	8 GB	×	4 GB
8	2GB	2GB	2GB	2GB	-	-	8 GB	8 GB	4 GB	4 GB
9	2GB	2GB	2GB	-	-	-	6 GB	6 GB	×	×
10	1GB	1GB	1GB	1GB	1GB	1GB	6 GB	6 GB	4 GB	3 GB
11	1GB	1GB	1GB	1GB	1GB	-	5 GB	5 GB	×	×
12	4GB	-	-	-	-	-	4 GB	4 GB	×	×
13	2GB	2GB	-	-	-	-	4 GB	4 GB	×	2 GB
14	1GB	1GB	1GB	1GB	-	-	4 GB	4 GB	2 GB	2 GB
15	1GB	1GB	1GB	-	-	-	3 GB	3 GB	×	×
16	2GB	-	-	-	-	-	2 GB	2 GB	×	×
17	1GB	1GB	-	-	-	-	2 GB	2 GB	×	1 GB
18	1GB	-	-	-	-	-	1 GB	1 GB	×	×

・容量の異なるメモリの混在はしないでください。

・オンラインスベア、ミラーリング機能を有効にするためには、BIOS 設定メニューを設定変更する必要があります。

・“オンラインスベア機能有効”、“ミラーリング機能有効”の欄が“×”の構成では、オンラインスベア、ミラーリング機能はサポートしていません。

システム構成図 (本体同時購入用)

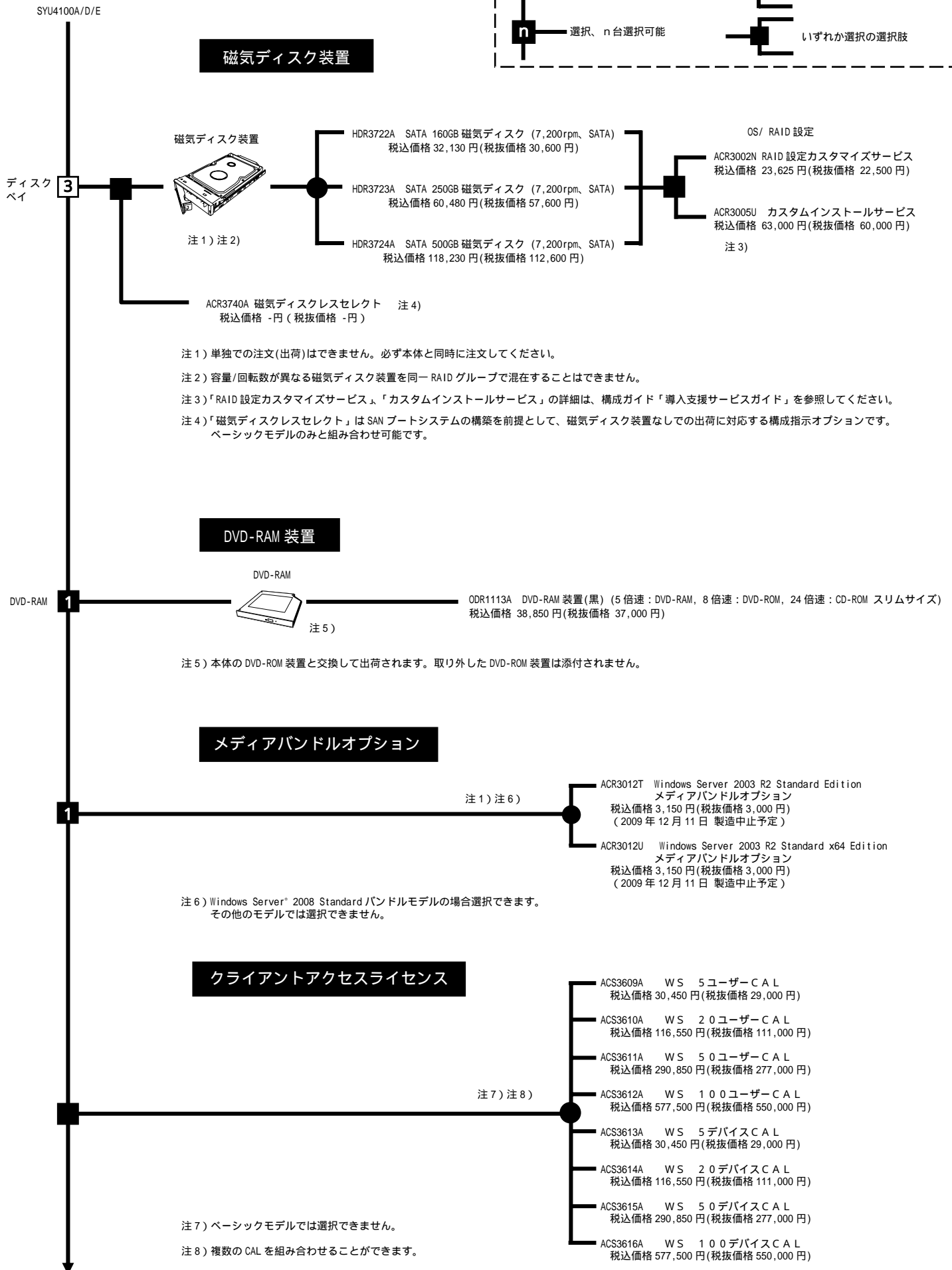
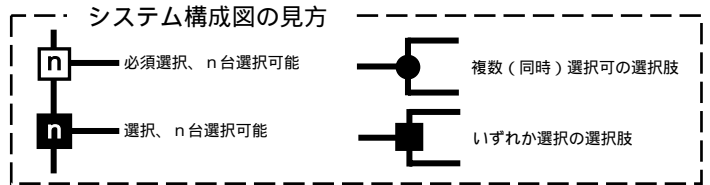

システム構成図（周辺機器）

システム構成図の見方

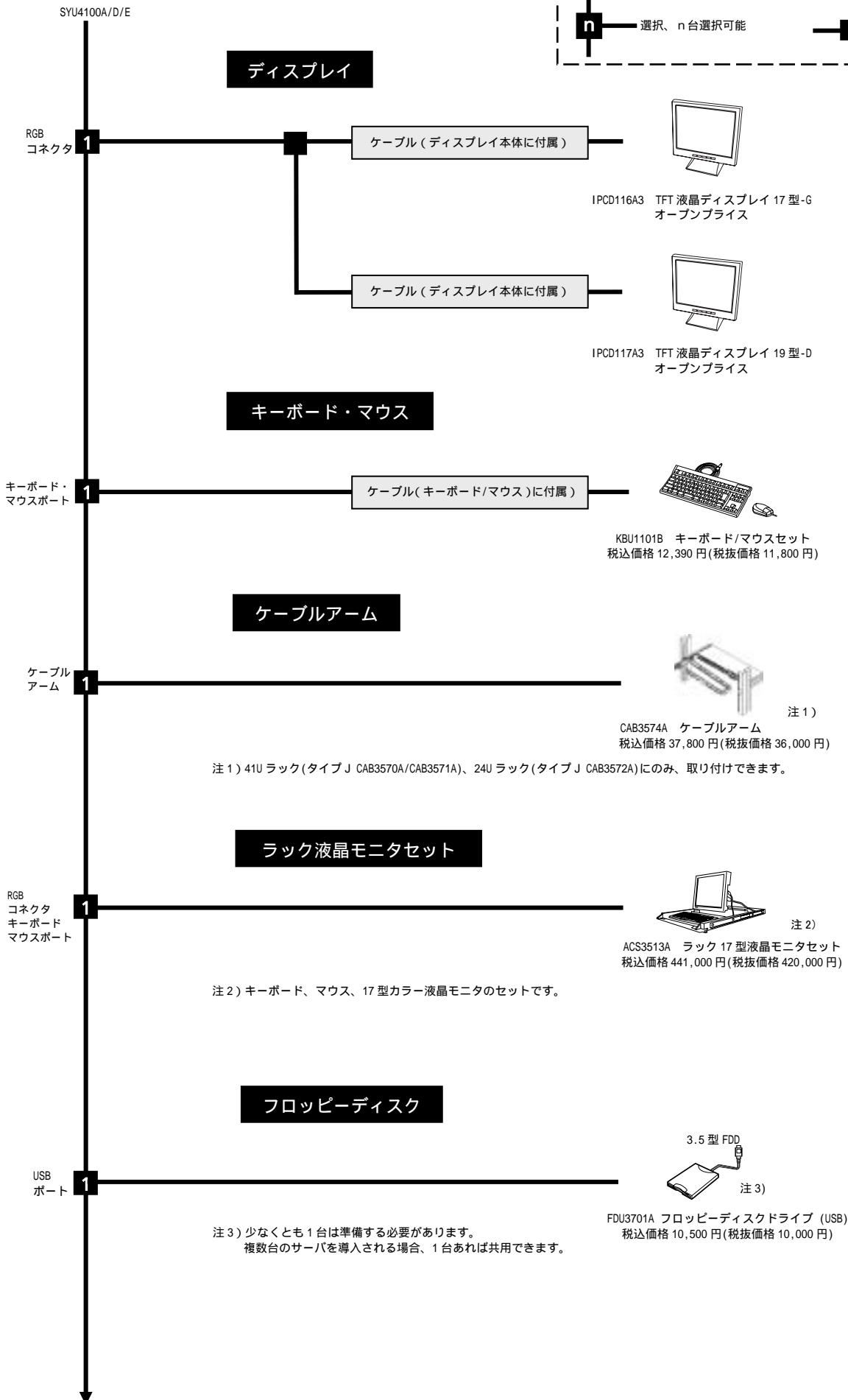
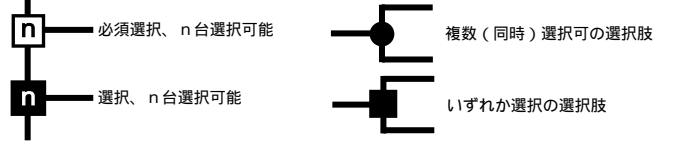

増設用オプション一覧

増設用オプションは、すでにお客さまのお手元にあるサーバ本体に増設を行なう場合のオプションです。既存システムの空きスロットをご確認の上、必要なオプションから選択してください。なお、サーバ本体と同時に購入を行なう場合は、本体同時購入用オプションから選択してください。

CPU

形番	品名	税込価格	税抜価格	備考
UPG4032A	CPU モジュール E5205-2	139,650 円	133,000 円	インテル® Xeon® プロセッサ-E5205、L2 キャッシュ：6MB
UPG4034A	CPU モジュール X5260-2	715,050 円	681,000 円	インテル® Xeon® プロセッサ-X5260、L2 キャッシュ：6MB
UPG4036A	CPU モジュール X5460-2	974,400 円	928,000 円	インテル® Xeon® プロセッサ-X5460、L2 キャッシュ：6MB x2

周波数の異なる CPU との混在はできません。

メモリ

形番	品名	税込価格	税抜価格	備考
MMU3661A	1GB メモリユニット 667	174,300 円	166,000 円	512MB x2 DDR2-667 FB-DIMM MER3661A 相当品
MMU3662A	2GB メモリユニット 667	515,550 円	491,000 円	1GB x2 DDR2-667 FB-DIMM MER3662A 相当品
MMU3663A	4GB メモリユニット 667	1,029,000 円	980,000 円	2GB x2 DDR2-667 FB-DIMM MER3663A 相当品

メモリの増設にあたっては「システム構成手順」のメモリユニットの選択についての注意を参照してください。

磁気ディスク装置

形番	品名	税込価格	税抜価格	備考
DKU3722A	SATA 160GB 磁気ディスク	46,620 円	44,400 円	7,200rpm、SATA ホットプラグ対応。
DKU3723A	SATA 250GB 磁気ディスク	907,200 円	86,400 円	7,200rpm、SATA ホットプラグ対応。
DKU3724A	SATA 500GB 磁気ディスク	177,345 円	168,900 円	7,200rpm、SATA ホットプラグ対応

ケーブルアーム

形番	品名	税込価格	税抜価格	備考
CAB3574A	ケーブルアーム	37,800 円	36,000 円	MAGNIA2505R(SYU4010E/F/G)/MAGNIA2515R 用ケーブルアーム

リモート管理拡張ライセンス

形番	品名	税込価格	税抜価格	備考
ACS3482A	リモート管理拡張ライセンス	75,180 円	71,600 円	ライセンスキーのみ

キーボード・マウス

形番	品名	税込価格	税抜価格	備考
KBU1101B	キーボード/マウスセット	12,390 円	11,800 円	

ラック液晶モニタセット

形番	品名	税込価格	税抜価格	備考
ACS3513A	ラック 17 型液晶モニタセット	441,000 円	420,000 円	1U キーボード、マウス、17 型カラー液晶モニタのセットです。

ディスプレイ

商品番号	品名	税込価格	税抜価格	備考
IPCD116A3	液晶ディスプレイ 17 型-G	オープンブライ	オープンブライ	PC 第一事業部の製品です。
IPCD117A3	液晶ディスプレイ 19 型-D	オープンブライ	オープンブライ	PC 第一事業部の製品です。

フロッピーディスク装置

商品番号	品名	税込価格	税抜価格	備考
FDU3701A	フロッピーディスクドライブ (USB)	10,500 円	10,000 円	

構成早見表

MAGNIA2515R で構成可能な主要オプションの一覧です。選択したものをチェックしていくことで、素早く構成を組むことができます。本頁をコピーしてご活用ください。

なお、詳細についてはシステム構成図を参照してください。

- ・ラックモデルにはキーボード・マウスは添付されていません。
- ・CPU、メモリ、磁気ディスク装置は必須です。

サーバ本体

商品名	形番	税込価格	税抜価格	備考
MAGNIA2515R/BS	SYU4100A	336,000 円	320,000 円	ベーシックモデル、OS 無し
MAGNIA2515R/L	SYU4100D	477,750 円	455,000 円	OS バンドルモデル、Windows Server® 2008 Standard
MAGNIA2515R/LE	SYU4100E	861,000 円	820,000 円	OS バンドルモデル、Windows Server® 2008 Enterprise

CPU モジュール

商品名	形番	税込価格	税抜価格
CPU モジュール E5205-1	CPR4031A	107,100 円	102,000 円
CPU モジュール E5205-2	CPR4032A	107,100 円	102,000 円
CPU モジュール X5260-1	CPR4033A	550,200 円	524,000 円
CPU モジュール X5260-2	CPR4034A	550,200 円	524,000 円
CPU モジュール X5460-1	CPR4035A	749,700 円	714,000 円
CPU モジュール X5460-2	CPR4036A	749,700 円	714,000 円

1 個目と 2 個目の形番は異なります

メモリユニット

商品名	形番	税込価格	税抜価格
1GB メモリユニット 667	MER3661A	102,690 円	97,800 円
2GB メモリユニット 667	MER3662A	303,450 円	289,000 円
4GB メモリユニット 667	MER3663A	603,750 円	575,000 円

磁気ディスク装置

商品名	形番	税込価格	税抜価格
SATA 160GB 磁気ディスク	HDR3722A	32,130 円	30,600 円
SATA 250GB 磁気ディスク	HDR3723A	60,480 円	57,600 円
SATA 500GB 磁気ディスク	HDR3724A	118,230 円	112,600 円

ディスプレイ

商品名	形番	税込価格	税抜価格
TFT 液晶ディスプレイ 17 型-G	IPCD116A3	オープン ライス	オープン ライス
TFT 液晶ディスプレイ 19 型-D	IPCD117A3	オープン ライス	オープン ライス
ラック 17 型液晶モニタセット	ACS3513A	441,000 円	420,000 円

キーボード・マウス

商品名	形番	税込価格	税抜価格
キーボード/マウスセット	KBU1101B	12,390 円	11,800 円

USB-FDD 装置 (3.5 型 720kB/1.44MB : 推奨)

商品名	形番	税込価格	税抜価格
フロッピーディスクドライブ (USB)	FDU3701A	10,500 円	10,000 円

RAID/OS 構成

商品名	形番	税込価格	税抜価格
RAID 設定カスタマイズ サービス	ACR3002N	23,625 円	22,500 円
カスタムインストール サービス	ACR3005U	63,000 円	60,000 円

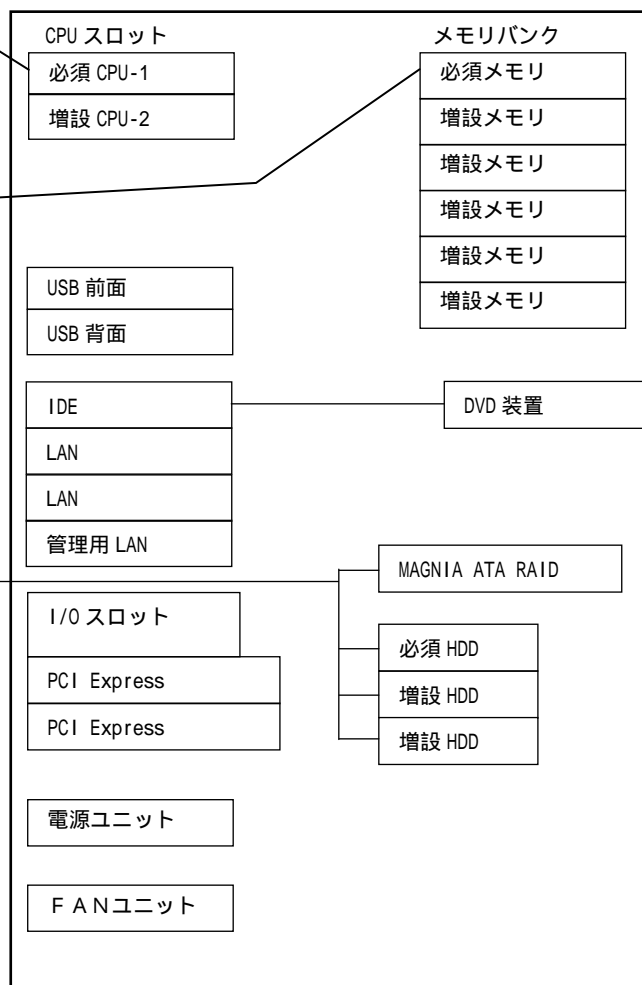

ハードウェア構成例

MAGNIA2515R の代表的な構成です。構成の参考にしてください。

構成例 1

プロセッサ	インテル® Xeon® プロセッサ-E5205 ×1
メモリ	1GB ×1
HDD	160GB (7,200rpm) ×2
OSバンドル	Windows Server® 2008 Standard

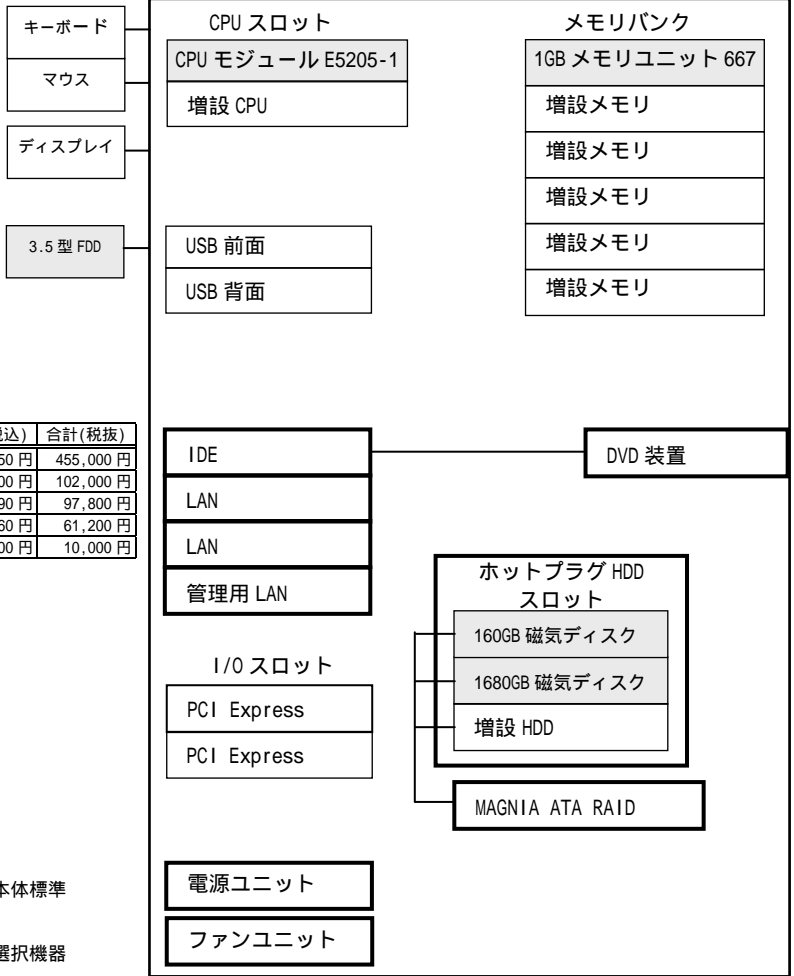

構成

形番	品名	税込価格	税抜価格	数量	合計(税込)	合計(税抜)
SYU4100D	MAGNIA2515R/L	477,750 円	455,000 円	1	477,750 円	455,000 円
CPR4031A	CPU モジュール E5205-1	107,100 円	102,000 円	1	107,100 円	102,000 円
MER3661A	1GB メモリユニット 667	102,690 円	97,800 円	1	102,690 円	97,800 円
HDR3722A	SATA 160GB 磁気ディスク	32,130 円	30,600 円	2	64,260 円	61,200 円
FDU3701A	フロッピーディスクドライブ (USB)	10,500 円	10,000 円	1	10,500 円	10,000 円

税込価格合計 **762,300 円**
(税抜価格合計 **726,000 円**)



構成例 2

プロセッサ	インテル® Xeon® プロセッサ-X5460 ×2
メモリ	1GB ×2
HDD	500GB (7,200rpm) ×3
OSバンドル	Windows Server® 2008 Standard

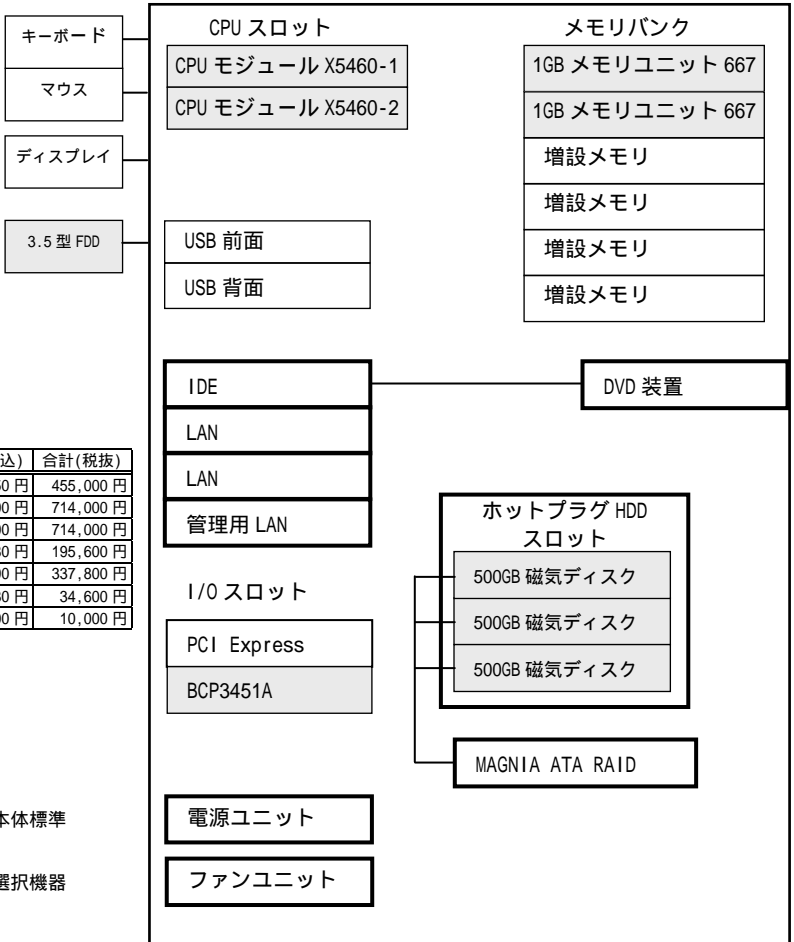

構成

形番	品名	税込価格	税抜価格	数量	合計(税込)	合計(税抜)
SYU4100D	MAGNIA2515R/L	477,750 円	455,000 円	1	477,750 円	455,000 円
CPR4035A	CPU モジュール X5460-1	749,700 円	714,000 円	1	749,700 円	714,000 円
CPR4036A	CPU モジュール X5460-2	749,700 円	714,000 円	1	749,700 円	714,000 円
MER3661A	1GB メモリユニット 667	102,690 円	97,800 円	2	205,380 円	195,600 円
HDR3724A	SATA 500GB 磁気ディスク	118,230 円	112,600 円	3	354,690 円	337,800 円
BCP3451A	LAN カード 1000	36,330 円	34,600 円	1	36,330 円	34,600 円
FDU3701A	フロッピーディスクドライブ (USB)	10,500 円	10,000 円	1	10,500 円	10,000 円

税込価格合計 **2,584,050 円**
(税抜価格合計 **2,461,000 円**)



ハードウェア一覧

下記表には製造中止の商品も含まれている場合があります。

種別	品名	形番	税込価格	税抜価格	リリース	備考
本体	MAGNIA2515R/BS	SYU4100A	336,000円	320,000円	済	・ラック型、CPU、メモリ、HDD：必須選択、キーボード/マウス無し、DVD標準、OS：なし
	MAGNIA2515R/L	SYU4100D	477,750円	455,000円		・ラック型、CPU、メモリ、HDD：必須選択、キーボード/マウス無し、DVD標準 ・Windows Server [®] 2008 Standard/バンドル
	MAGNIA2515R/LE	SYU4100E	861,000円	820,000円		・ラック型、CPU、メモリ、HDD：必須選択、キーボード/マウス無し、DVD標準 ・Windows Server [®] 2008 Enterprise/バンドル
CPU	CPUモジュール E5205-1	CPR4031A	107,100円	102,000円	済	・インテル [®] Xeon [®] プロセッサ-E5205 (1.86GHz Cache：6MB) ・本体同時購入用(プライマリ専用)
	CPUモジュール E5205-2	CPR4032A	107,100円	102,000円		・インテル [®] Xeon [®] プロセッサ-E5205 (1.86GHz Cache：6MB) ・本体同時購入用(セカンダリ専用、2CPU構成時のみ使用)
	CPUモジュール X5260-1	CPR4033A	550,200円	524,000円		・インテル [®] Xeon [®] プロセッサ-X5260 (3.33GHz Cache：6MB) ・本体同時購入用(プライマリ専用)
	CPUモジュール X5260-2	CPR4034A	550,200円	524,000円		・インテル [®] Xeon [®] プロセッサ-X5260 (3.33GHz Cache：6MB) ・本体同時購入用(セカンダリ専用、2CPU構成時のみ使用)
	CPUモジュール X5460-1	CPR4035A	749,700円	714,000円		・インテル [®] Xeon [®] プロセッサ-X5460 (3.16GHz Cache：6MB x2) ・本体同時購入用(プライマリ専用)
	CPUモジュール X5460-2	CPR4036A	749,700円	714,000円		・インテル [®] Xeon [®] プロセッサ-X5460 (3.16GHz Cache：6MB x2) ・本体同時購入用(セカンダリ専用、2CPU構成時のみ使用)
	CPUモジュール E5205-2	UPG4032A	139,650円	133,000円		・インテル [®] Xeon [®] プロセッサ-E5205 (1.86GHz Cache：6MB) ・増設用
	CPUモジュール X5260-2	UPG4034A	715,050円	681,000円		・インテル [®] Xeon [®] プロセッサ-X5260 (3.33GHz Cache：6MB) ・増設用
CPUモジュール X5460-2	UPG4036A	974,400円	928,000円	・インテル [®] Xeon [®] プロセッサ-X5460 (3.16GHz Cache：6MB x2) ・増設用		
メモリ	1GBメモリユニット 667	MER3661A	102,690円	97,800円	済	・1GB (512MB×2、FB-DIMM、DDR2-667) ・本体同時購入用
	2GBメモリユニット 667	MER3662A	303,450円	289,000円		・2GB (1GB×2、FB-DIMM、DDR2-667) ・本体同時購入用
	4GBメモリユニット 667	MER3663A	603,750円	575,000円		・4GB (2GB×2、FB-DIMM、DDR2-667) ・本体同時購入用
	1GBメモリユニット 667	MMU3661A	174,300円	166,000円		・1GB (512MB×2、FB-DIMM、DDR2-667) ・増設用
	2GBメモリユニット 667	MMU3662A	515,550円	491,000円		・2GB (1GB×2、FB-DIMM、DDR2-667) ・増設用
	4GBメモリユニット 667	MMU3663A	1,029,000円	980,000円		・4GB (2GB×2、FB-DIMM、DDR2-667) ・増設用
磁気ディスク 関連	SATA 160GB磁気ディスク	HDR3722A	32,130円	30,600円	済	・160GB HDD、7200rpm、SATA、ノンホットプラグ/ホットプラグ共用 ・本体同時購入用
	SATA 250GB磁気ディスク	HDR3723A	60,480円	57,600円		・250GB HDD、7200rpm、SATA、ノンホットプラグ/ホットプラグ共用 ・本体同時購入用
	SATA 500GB磁気ディスク	HDR3724A	118,230円	112,600円		・500GB HDD、7200rpm、SATA、ノンホットプラグ/ホットプラグ共用 ・本体同時購入用
	SATA 160GB磁気ディスク	DKU3722A	46,620円	44,400円		・160GB HDD、7200rpm、SATA、ホットプラグ用 ・増設用
	SATA 250GB磁気ディスク	DKU3723A	90,720円	86,400円		・250GB HDD、7200rpm、SATA、ホットプラグ用 ・増設用
	SATA 500GB磁気ディスク	DKU3724A	177,345円	168,900円		・250GB HDD、7200rpm、SATA、ホットプラグ用 ・増設用
I/O装置	DVD-RAM装置(内蔵型)	ODR1113A	38,850円	37,000円	済	・5倍速(DVD-RAM)/8倍速(DVD-ROM)/24倍速(CD-ROM)スリムサイズ ・本体同時購入用
リモート管理	リモート管理拡張ライセンス	ACS3482A	75,180円	71,600円	済	・ライセンスキーのみ
RAID/OS設定	RAID設定カスタマイズサービス	ACR3002N	23,625円	22,500円	済	・構成設定シートにて指定されたRAID設定およびシステムパーティション設定にて出荷
	カスタムインストールサービス	ACR3005U	63,000円	60,000円		・OSプレインストールモデル、ベーシックモデル共に対象 ・構成設定シートに従いRAID/パーティション/OS/バンドルソフトを設定して出荷
						・Windowsプレインストールモデル/バンドルモデルを対象
キーボード・マウス	キーボード/マウスセット	KBU1101B	12,390円	11,800円	済	・ラック用109キーボードおよびマウス
ラック関連	ラック17型液晶モニタセット	ACS3513A	441,000円	420,000円	済	・キーボード、マウス、17型カラー液晶モニタのセットです。
	ケーブルアーム	CAB3574A	37,800円	36,000円		・MAGNIA2505R(SYU4010E/F/G)/MAGNIA2515R用ケーブルアーム・41Uラック(タイプJ CAB3570A/CAB3571A)、24Uラック(タイプJ CAB3572A)にのみ、取り付け可能
FDD	フロッピーディスクドライブ(USB)	FDU3701A	10,500円	10,000円	済	・USB対応
ディスプレイ	TFT液晶ディスプレイ17型-G	IPCD116A3	オプション	オプション	済	PC第一事業部の製品です。
	TFT液晶ディスプレイ19型-D	IPCD117A3	オプション	オプション		PC第一事業部の製品です。
その他	磁気ディスクレスセレクト	ACR3740A	-円	-円	済	・ベーシックモデルとのみ組み合わせ可能

Chipkillは、米国IBM社の商標です。

Ethernetは、富士ゼロックス株式会社の登録商標です。

Intel、インテル、Intel ロゴ、Intel Inside、Intel Inside ロゴ、Intel Core、Pentium、Pentium Inside、Xeon、Xeon Inside は、アメリカ合衆国およびその他の国における Intel Corporation またはその子会社の商標または登録商標です。

Linuxは、Linus Torvalds氏の商標です。

MAGNIA、SetupInstructorは、株式会社東芝の商標または登録商標です。

HarnessEyeは、東芝ソリューション株式会社の登録商標です。

Microsoft、Windows、Windows Serverは、米国Microsoft Corporationの米国およびその他の国における商標または登録商標です。

MIRACLE LINUXは、ミラクル・リナックス株式会社の登録商標です。

PowerChuteは、American Power Conversion Corporationの登録商標です。

Red Hatおよびレッドハットは、レッドハット株式会社の商標または登録商標です。

Turbolinuxおよびターボリナックスは、ターボリナックス株式会社の商標または登録商標です。

Windowsの正式名称は、Microsoft Windows Operating Systemです。

その他掲載の商品の名称は、それぞれ各社が商標もしくは登録商標として使用している場合があります。

誤動作や故障により、本商品の記憶内容が変化・消失する場合がございますが、これによる損害、および本製品の使用不能により生じたお客様の損害については、当社は一切その責任を負いませんので、あらかじめご了承ください。

大切なデータなどは、必ずお客様の責任の下、普段からこまめにバックアップされるようお願いいたします。

株式会社 **東芝** PC & ネットワーク社

サーバ・ネットワーク事業部

〒105-8001 東京都港区芝浦1-1-1 TEL(03)3457-3019 E-mail:pcserver@ieg.toshiba.co.jp



安全に関するご注意

正しく安全にお使いいただくために、ご使用前に必ず
「取扱・操作に関する説明書」をよくお読みください。

資料の内容はお断りなしに変更することがありますのでご了承ください。

本ガイドに掲載の商品の価格には、据付調整費、使用済み商品のお引取り費等は含まれておりません。