

ハードウェア構成ガイド

MAGNIA

2605R

本ガイドは MAGNIA2605R 本体とそれに内蔵可能なオプション周辺機器を記載したものです。
本ガイドに記載の各製品は、MAGNIA シリーズ以外での動作保証をしておきませんのでご注意ください。
本ガイドに記載されていない通信ボード、ストレージ関連、無停電電源装置などのオプション周辺機器を接続したい場合には、ハードウェア構成ガイド「オプション編」をご参照ください。
VMware および Linux 使用時のオプションの動作範囲については商品情報ホームページ (<http://www.magnia.toshiba.co.jp>) をご確認ください。

注意：

本ハードウェア構成ガイドに記載されているオプション周辺機器には、サービスステーションへの取り付け依頼が必要なものがあります。MAGNIA 本体に同梱の取扱説明書で取り付け方法を確認のうえ、取り付け依頼が必要な場合は、サービスステーションまたは営業担当窓口へご依頼ください(取り付けは有償です)。

MAGNIA2605R		ページ
	システム構成図の利用法	2
	基本仕様	3
	ハードウェア基本構成図	5
	外観図	6
	システム構成手順	7
	システム構成図（本体同時購入用）	9
	システム構成図（周辺機器）	14
	増設用オプション一覧	15
	構成早見表	16
	ハードウェア構成例	17
	ハードウェア一覧	18

システム構成図の利用法

システム構成を容易に構築できるように機種別のシステム構成図が記載されています。
ここではそれらのシステム構成図の利用法、見方について簡単に説明しています。

●システム構成手順について

MAGNIA シリーズは、機種固有のモデル構成を備えています。

機種固有のモデル構成により、機種毎のシステム構築方法、オプションの組み合わせが異なってきます。

その構築方法とオプションの組み合わせ手順を「システム構成手順」に記載してありますので、各機種の構成手順に従って「システム構成図」から必要なオプションをお選びください。

「システム構成手順」は、各機種のシステム構成図の前頁に記載してあります。

●システム構成図の見方について

サーバー本体の各モデルに対して、組み合わせが可能なオプションを以下のように表わしています。

組み合わせが可能な範囲で各オプションの選択を行なってください。

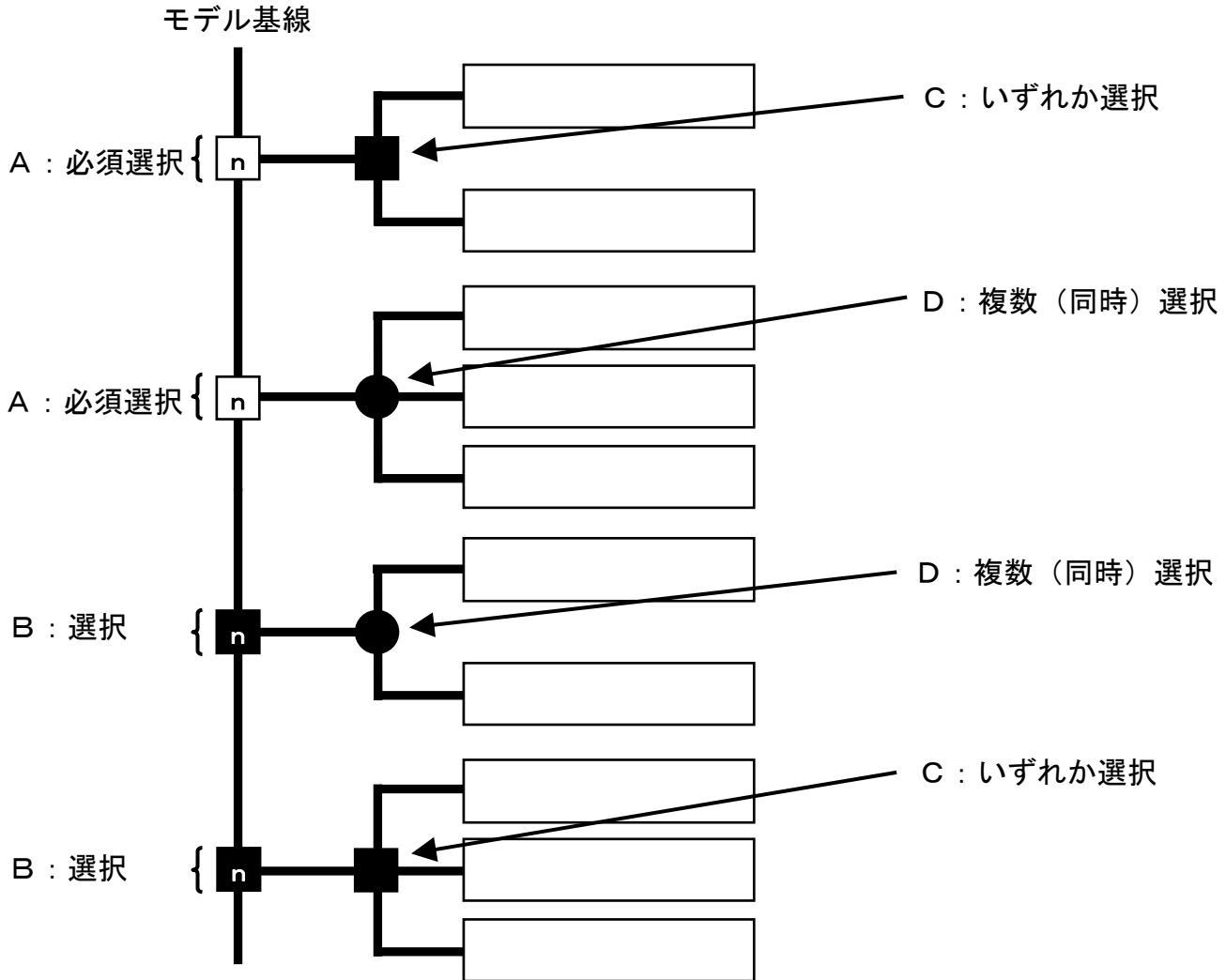

A : システムを構築する上で必ず必要となるオプションです。また、システム搭載 (接続) できる台数は n 台までとなります。

B : システムを構築する上では必ずしも必要ではないが、搭載 (接続) することで性能または機能の向上が図れます。また、システムに搭載 (接続) できる台数は n 台までとなります。

C : オプションを同時に選択することはできないが、n 台の範囲でいずれかを搭載 (接続) できます。

D : n 台の範囲でいずれかのオプションを同時に選択することや複数選択することができます。

※ 組み合わせが可能なオプションの台数は各モデルの標準搭載の空きスロットによるもので、たとえば磁気ディスク装置やメモリなどの容量を拡張する際に標準搭載のモジュールを取り外す場合などはこの限りではありません。

※ システム構成図に記載されている条件や注意事項も合わせて参照願います。

基本仕様

機種名		MAGNIA2605R				
モデル名		BS	L	LE	L2	L2E
形番		SYU4180A	SYU4180B (*13)	SYU4180C (*13)	SYU4180E	SYU4180F
CPU	メインプロセッサ	インテル® Xeon® プロセッサ—X5570 (2.93GHz、QPI 6.40GT/s) / インテル® Xeon® プロセッサ—E5520 (2.26GHz、QPI 5.86GT/s) / インテル® Xeon® プロセッサ—E5502 (1.86GHz、QPI 4.80GT/s)				
	コア数	4 (X5570/E5520) / 2 (E5502)				
	L3 キャッシュ	8MB (X5570/E5520) / 4MB (E5502)				
	プロセッサ数	標準	— (必須選択)*			
		最大	2			
チップセット		Intel® 5520				
メインメモリ (ECC 付き)	標準	— (必須選択)*				
	最大	96GB (DDR3、x4 SDDC 対応、x8 SDDC (ロックステップ機能) 対応、ミラーリングメモリ対応) (*1)				
	増設単位	1GB / 2GB / 4GB / 8GB				
補助記憶装置	HDD	標準	— (必須選択)*			
		本体内蔵 (最大)	1.8TB (300GB×6台) (*2)			
		増設 HDD (インターフェース)	146GB / 300GB (2.5 型 SAS、10,000rpm) , 73GB / 146GB (2.5 型 SAS 15,000rpm) S.M.A.R.T. 対応 (*2)			
	FDD	ディスクベイ	2.5 型×6 (ホットプラグ対応) オプション (USB 3.5 型 外付け) — (必須選択)*			
RAID コントローラー		RAID コントローラー SC (SAS、PCI Express x8、128MB キャッシュ、バッテリーバックアップ付き) RAID 0、1、5、6、10、50 RAID コントローラー T381 (SAS、PCI Express x8、256MB キャッシュ、バッテリーバックアップ付き) RAID 0、1、5、6、10、50 RAID コントローラー T380 (SAS、PCI Express x8、256MB キャッシュ、バッテリーバックアップ付き) RAID 0、1、5、10、50				
SCSI コントローラー		オプション				
DVD-ROM 装置		8 倍速 (DVD-ROM) / 24 倍速 (CD-ROM) (標準)				
DVD-RAM 装置 (*3)		5 倍速 (DVD-RAM) / 8 倍速 (DVD-ROM) / 24 倍速 (CD-ROM) (オプション)				
キーボード		オプション				
マウス		オプション				
LAN インターフェース		1000BASE-T/100BASE-TX/10BASE-T Ethernet (オンボード標準) ×2 (WOL、AFT、ALB(*4))、 100BASE-TX/10BASE-T Ethernet (オンボード標準) ×1 (管理専用: IOL、LAN Alert 対応(*4))				
表示機能		ビデオ RAM 32 MB				
I/O ポート	シリアルポート	1 チャンネル (背面) (RS-232C D-sub9 ピン)				
	パラレルポート	—				
	マウスポート	1 チャンネル (PS/2 互換)				
	キーボードポート	1 チャンネル (PS/2 互換)				
	RGB インターフェース	1 チャンネル (前面/背面 切替使用可能)				
	USB ポート (USB2.0)	4 チャンネル (前面 2 チャンネル、背面 2 チャンネル) (*5)				
デバイスベイ		—				
I/O スロット (Full Height)	PCI Express 2.0 x16	1 (*6)				
	PCI Express 2.0 x4	1 (RAID コントローラー SC 専用)				
I/O スロット (Low Profile)	PCI Express 2.0 x8	1 (*6)				
冗長電源		オプション (ホットプラグ対応)				
冗長ファン		標準				
東芝ユーティリティ		サーバー設定支援ソフト SetupInstructor、サーバー監視ソフト HarnessEye/web				
OS		—	Microsoft® Windows Server® 2008 Standard (5CAL) バンドル (*7) (*9) (*11)	Microsoft® Windows Server® 2008 Enterprise (25CAL) バンドル (*7) (*9)	Microsoft® Windows Server® 2008 R2 Standard (5CAL) バンドル (*7) (*9) (*11)	Microsoft® Windows Server® 2008 R2 Enterprise (25CAL) バンドル (*7) (*9)
サーバー監視機能		標準				
電源		AC 100/200V±10%、50/60Hz				
本体消費電力 (最大)		710 W				
エネルギー消費効率 (W/MTOPS) (c 区分) (*8)		0.0017 (インテル® Xeon® プロセッサ—X5570 (2.93GHz)) 0.0022 (インテル® Xeon® プロセッサ—E5520 (2.26GHz)) 0.0048 (インテル® Xeon® プロセッサ—E5502 (1.86GHz))				
環境条件		温度: 10°C~35°C、湿度: 20%~80%				
本体寸法 幅 x 奥行 x 高さ (mm)		428 x 722 x 44 (1U) (レール、突起物含まず)				
本体質量 (最大)		21 kg				
対応 OS	Windows	Microsoft® Windows Server® 2003 R2 Standard Edition SP2、Microsoft® Windows Server® 2003 R2 Enterprise Edition SP2、Microsoft® Windows Server® 2003 R2 Standard x64 Edition SP2、Microsoft® Windows Server® 2003 R2 Enterprise x64 Edition SP2、Microsoft® Windows Server® 2008 Standard (*9)、Microsoft® Windows Server® 2008 Enterprise (*9)、Microsoft® Windows Server® 2008 R2 Standard (*9)、Microsoft® Windows Server® 2008 R2 Enterprise (*9)				
	Linux (*10)	Red Hat Enterprise Linux 4 (Update8 以降)、Red Hat Enterprise Linux 4 for AMD64/Intel EM64T (Update8 以降)、Red Hat Enterprise Linux 5 (Update3 以降)、Miracle Linux V4.0 (SP3 以降)、Miracle Linux V4.0 for x86-64 (SP3 以降)、Asianux Server 3 ==MIRACLE LINUX V5 for x86 (SP1 以降)、Asianux Server 3 ==MIRACLE LINUX V5 for x86-64 (SP1 以降)				
	VMware (*12)	VMware ESX 4.0 Update 1 以降				

- * 必須選択は、工場出荷時に必要となるものです。必ずご注文ください。
- (*1) x4 SDDC 機能は 2GB メモリユニット、4GB メモリユニットおよび 8GB メモリユニット使用時のみ有効となります。1GB メモリユニットではロックステップ機能により x8 SDDC に対応できません。またミラーリングメモリ/x8 SDDC (ロックステップ機能) を使用する場合は組み合わせに条件があります。条件に合わせてお選びください。
- (*2) HDD の容量は 1GB=1000³ バイト、1TB=1000⁴ バイトで換算しています。
- (*3) DVD ドライブの書き込みは DVD-RAM のみサポートします。
- (*4) WOL (Wake On LAN) : LAN 経由でサーバーの電源を ON にする機能、AFT (Adapter Fault Tolerance) : LAN の二重化、ALB (Adaptive Load Balancing) : 複数の LAN を使用して送信帯域幅を向上させる機能、IOL (IPMI Over LAN) : LAN を使ったりリモートコントロール機能、LAN Alert : OS の稼働状況にかかわらず、ハードウェアのセンサーが検出した警告を通知する機能
- (*5) USB ポートは USB 対応周辺機器全て動作を保証するものではありません。
- (*6) Full Height 対応のスロットは長さ 173mm まで、Low Profile 対応のスロットは長さ 167mm までのカードが装着できます。
- (*7) バンドルモデルでは、OS はハードディスクにインストールされません。OS メディアが添付されています。
- (*8) エネルギー消費効率とは、省エネルギー法で定める測定方法により測定した消費電力を、省エネルギー法で定める複合理論性能で除したものです。
- (*9) Windows Server® 2008 に関する重要な注意事項があります。詳細は Windows Server 2008 情報ホームページ (http://www3.toshiba.co.jp/dmsn/iaserver/technical_info/ws2008.htm) や Windows Server 2008 R2 情報ホームページ (http://www3.toshiba.co.jp/dmsn/iaserver/technical_info/ws2008r2.htm) をご確認ください。
- (*10) Linux 使用時の動作範囲については、商品情報ホームページ (<http://www.magnia.toshiba.co.jp/>) をご確認ください。詳細は営業担当窓口までお問い合わせください。Linux ディストリビューションのパッケージを添付して出荷するオプションがあります。詳しくは「Linux バンドルオプション構成ガイド」を参照してください。RAID コントローラー T380/T381 は Linux に対応していません。
- (*11) Windows Server 2003 R2 メディアバンドルオプションを選択できます。
- (*12) VMware 使用時の動作範囲については、商品情報ホームページ (<http://www.magnia.toshiba.co.jp/>) をご確認ください。詳細は営業担当窓口までお問い合わせください。RAID コントローラー T380/T381 は VMware に対応していません。
- (*13) 2010 年 11 月 30 日 製造中止予定。
本機種は、ラック専用モデルのため、主にコンピュータールームでの使用を想定しています。オフィス等の静かな場所では冷却ファンの動作音が気になる場合がありますので、ご注意ください。

基本仕様 (続き)

機種名		MAGNIA2605R	
モデル名		WN (NAS モデル)	
形番		SYU4180D	
CPU	メインプロセッサ		インテル® Xeon® プロセッサ—E5502 (1.86GHz、QP1 4.80GT/s)
	コア数		2
	L3 キャッシュ		4MB
	プロセッサ数	標準	1
最大		2	
チップセット		Intel® 5520	
メインメモリ (ECC 付き)	標準		1GB
	最大		4GB (DDR3、x4 SDDC 対応、x8 SDDC(ロックステップ機能)対応、ミラーリングメモリ対応) (*1)
	増設単位		1GB / 2GB / 4GB
補助記憶 装置	HDD	標準	— (必須選択)*
		本体内蔵 (最大)	1.8TB (300GB×6 台) (*2)
		増設 HDD (インターフェース)	146GB / 300GB (2.5 型 SAS、10,000rpm)、73GB / 146GB (2.5 型 SAS 15,000rpm) S.M.A.R.T. 対応 (*2)
	FDD	ディスクベイ	2.5 型×6 (ホットプラグ対応)
RAID コントローラー		オプション (USB 3.5 型 外付け) — (必須選択)*	
RAID コントローラー		RAID コントローラ SC (SAS、PCI Express x8、128MB キャッシュ、バッテリーバックアップ付き) RAID 0、1、5、6、10、50 RAID コントローラ T380 (SAS、PCI Express x8、256MB キャッシュ、バッテリーバックアップ付き) RAID 0、1、5、10、50	
SCSI コントローラー		オプション	
DVD-ROM 装置		8 倍速 (DVD-ROM) / 24 倍速 (CD-ROM) (標準)	
DVD-RAM 装置 (*3)		5 倍速 (DVD-RAM) / 8 倍速 (DVD-ROM) / 24 倍速 (CD-ROM) (オプション)	
キーボード		オプション	
マウス		オプション	
LAN インターフェース		1000BASE-T/100BASE-TX/10BASE-T Ethernet (オンボード標準) ×2 (WOL、AFT、ALB(*4))、 100BASE-TX/10BASE-T Ethernet (オンボード標準) ×1 (管理専用: IOL、LAN Alert 対応(*4))	
表示機能		ビデオ RAM 32 MB	
I/O ポート	シリアルポート		1 チャンネル (背面) (RS-232C D-sub9 ピン)
	パラレルポート		—
	マウスポート		1 チャンネル (PS/2 互換)
	キーボードポート		1 チャンネル (PS/2 互換)
	RGB インターフェース		1 チャンネル (前面/背面 切替使用可能)
	USB ポート (USB2.0)		4 チャンネル (前面 2 チャンネル、背面 2 チャンネル) (*5)
デバイスベイ		—	
I/O スロット (Full Height)	PCI Express 2.0 x16	1 (*6)	
	PCI Express 2.0 x4	1 (RAID コントローラ SC 専用)	
I/O スロット (Low Profile)	PCI Express 2.0 x8	1 (*6)	
冗長電源		オプション (ホットプラグ対応)	
冗長ファン		標準	
東芝ユーティリティ		サーバー監視ソフト HarnessEye/web	
OS		Microsoft® Windows® Storage Server 2003 R2 Standard SP2 ブレイクツール (*7)	
サーバー監視機能		標準	
電源		AC 100/200V±10%、50/60Hz	
本体消費電力 (最大)		420 W	
エネルギー消費効率 (W/MTOPS) (c 区分) (*8)		0.0048	
環境条件		温度: 10°C~35°C、湿度: 20%~80%	
本体寸法 幅×奥行×高さ (mm)		428 x 722 x 44 (1U) (レール、突起物含まず)	
本体質量 (最大)		21 kg	

* 必須選択は、工場出荷時に必要となるものです。必ずご注文ください。

(*1) x4 SDDC 機能は 2GB メモリユニットおよび 4GB メモリユニット使用時のみ有効となります。1GB メモリユニットではロックステップ機能により x8 SDDC に対応できません。またミラーリングメモリ/x8 SDDC(ロックステップ機能)を使用する場合は組み合わせに条件があります。条件に合わせてお選びください。

(*2) HDD の容量は 1GB=1000³ バイト、1TB=1000⁴ バイトで換算しています。

(*3) DVD ドライブの書き込みは DVD-RAM のみサポートします。

(*4) WOL (Wake On LAN): LAN 経由でサーバーの電源を ON にする機能、AFT (Adapter Fault Tolerance): LAN の二重化、ALB (Adaptive Load Balancing): 複数の LAN を使用して送信帯域幅を向上させる機能、IOL (IPMI Over LAN): LAN を使ったリモートコントロール機能、LAN Alert: OS の稼動状況にかかわらず、ハードウェアのセンサーが検出した警告を通知する機能

(*5) USB ポートは USB 対応周辺機器全ての動作を保障するものではありません。

(*6) Full Height 対応のスロットは長さ 173mm まで、Low Profile 対応のスロットは長さ 167mm までのカードが装着できます。

(*7) OS リカバリーメディアが添付されています。

(*8) エネルギー消費効率とは、省エネルギー法で定める測定方法により測定した消費電力を、省エネルギー法で定める複合理論性能で除したものです。

本機種は、ラック専用モデルのため、主にコンピューターールームでの使用を想定しています。
オフィス等の静かな場所では冷却ファンの動作音が気になる場合がありますので、ご注意ください。

ハードウェア基本構成図

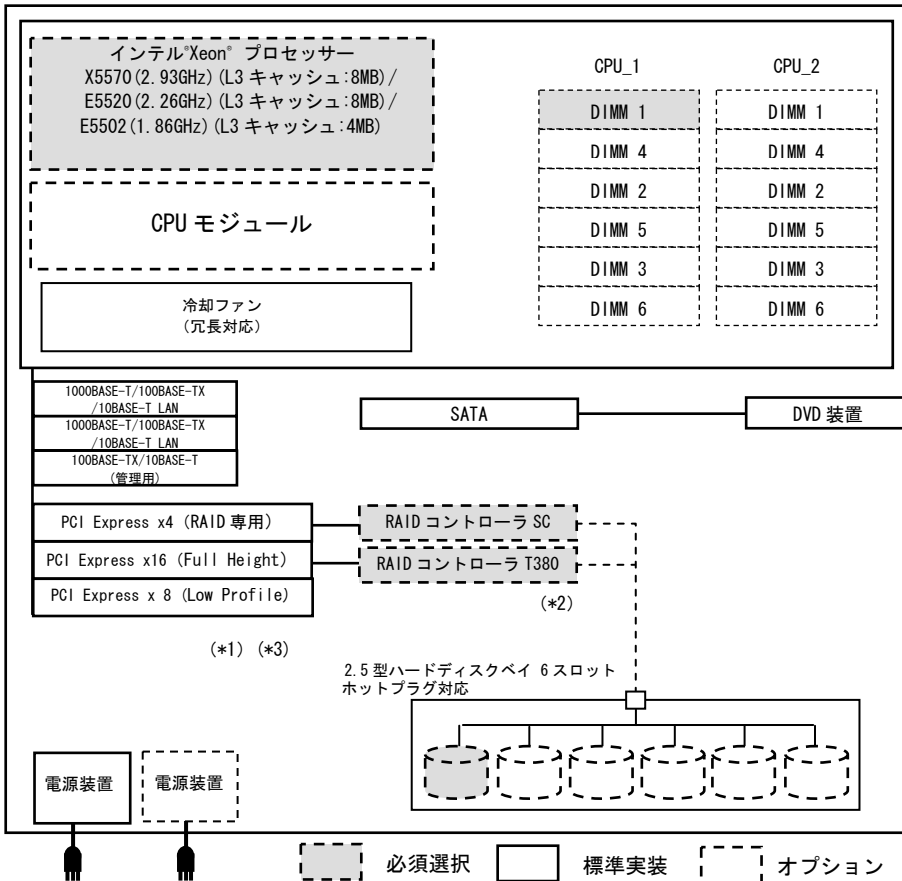

【Windows Server® 2008 Standard/
Windows Server® 2008 Enterprise/
Windows Server® 2008 R2 Standard/
Windows Server® 2008 R2 Enterprise
バンドル内容】

●OS バンドルモデル

プレインストールモデルはございませんので、付属の SetupInstructor によるインストール作業が必要です。
必要に応じて、RAID 設定カスタマイズサービス (ACR3002N) やカスタムインストールサービス (ACR3005U) をご利用ください。

【注意事項】

- (*1) Low Profile の PCI Express スロットには、長さ 167mm 以下のカードが接続できます。フルハイトのスロットには、長さ 173mm 以下のカードが接続できます。
- (*2) RAID コントローラ SC は専用スロットに搭載。RAID コントローラ T380/T381 は Full Height スロット (PCI Express) に装着されます。
- (*3) SCSI ホストアダプタ (SCI1112A) はロープロファイルの PCI Express スロットに装着されます。

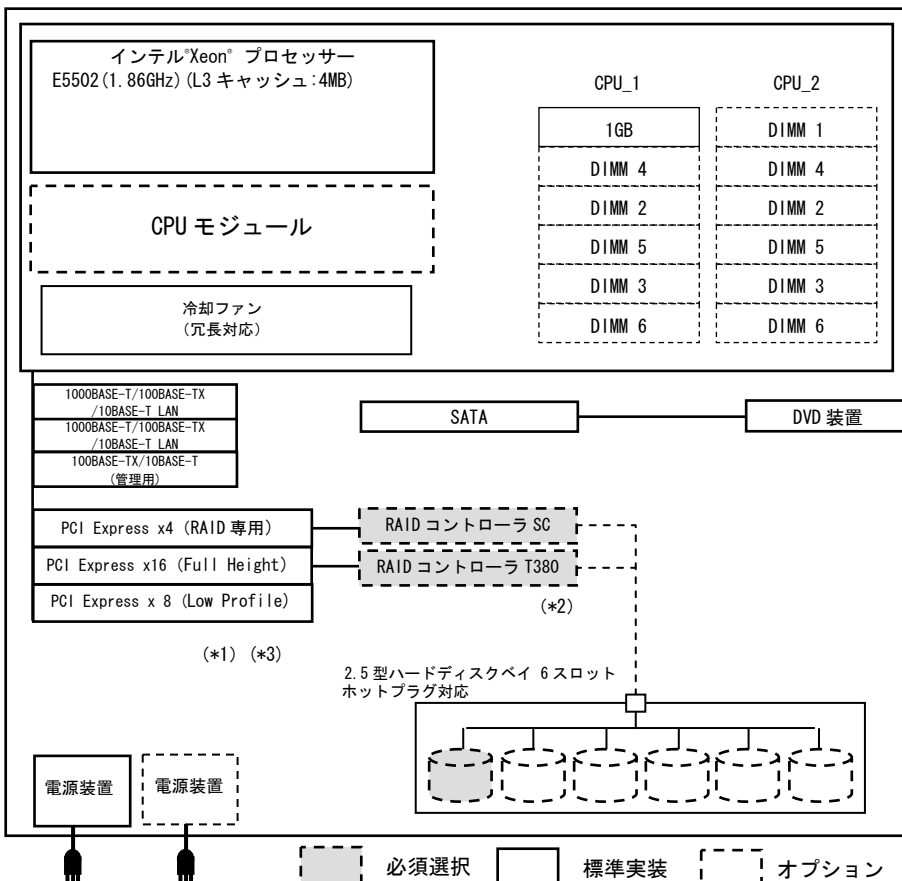

【Windows® Storage Server 2003 R2 Standard (SP2) プレインストール内容】

●NASモデル

プレインストールされるOSは、Windows® Storage Server 2003 R2 Standardです。SetupInstructor は不要ですので添付されません。専用のリカバリーディスクが添付されます。

ファイルシステム	パーティションサイズ
NTFS	10GB

RAID セレクト形番で RAID タイプを指定してください。
RAID コントローラ、磁気ディスク装置は標準モデル同様必須選択です。
必要に応じて、RAID 設定カスタマイズサービス (ACR3002N) をご利用ください。

【注意事項】

- (*1) Low Profile の PCI Express スロットには、長さ 167mm 以下のカードが接続できます。フルハイトのスロットには、長さ 173mm 以下のカードが接続できます。
- (*2) RAID コントローラ SC は専用スロットに搭載。RAID コントローラ T380 は Full Height スロット (PCI Express) に装着されます。
- (*3) SCSI ホストアダプタ (SCI1112A) はロープロファイルの PCI Express スロットに装着されます。

外観図

正面

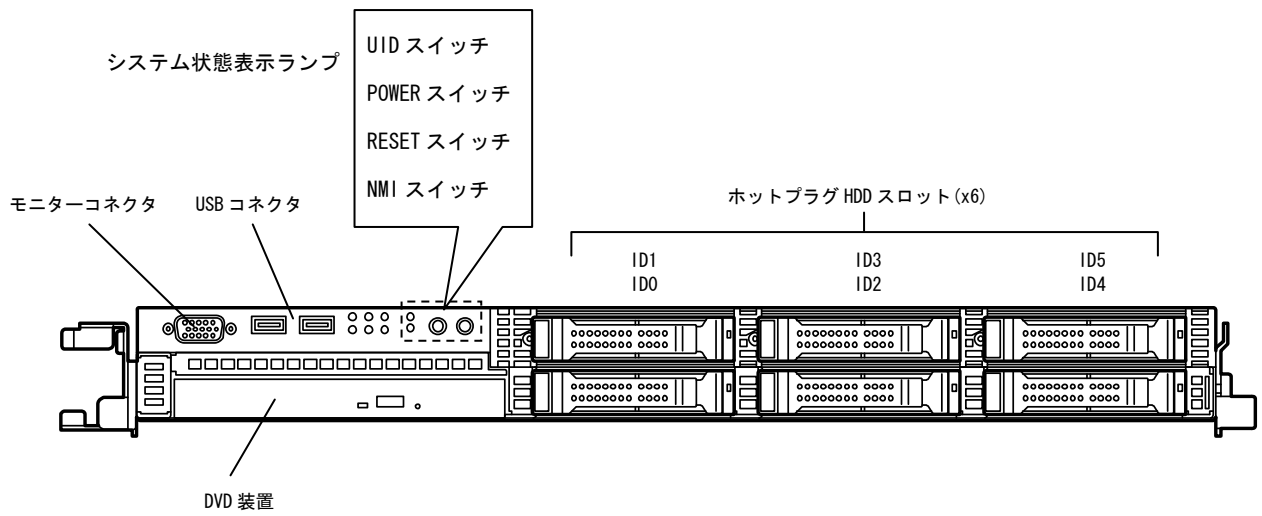

背面

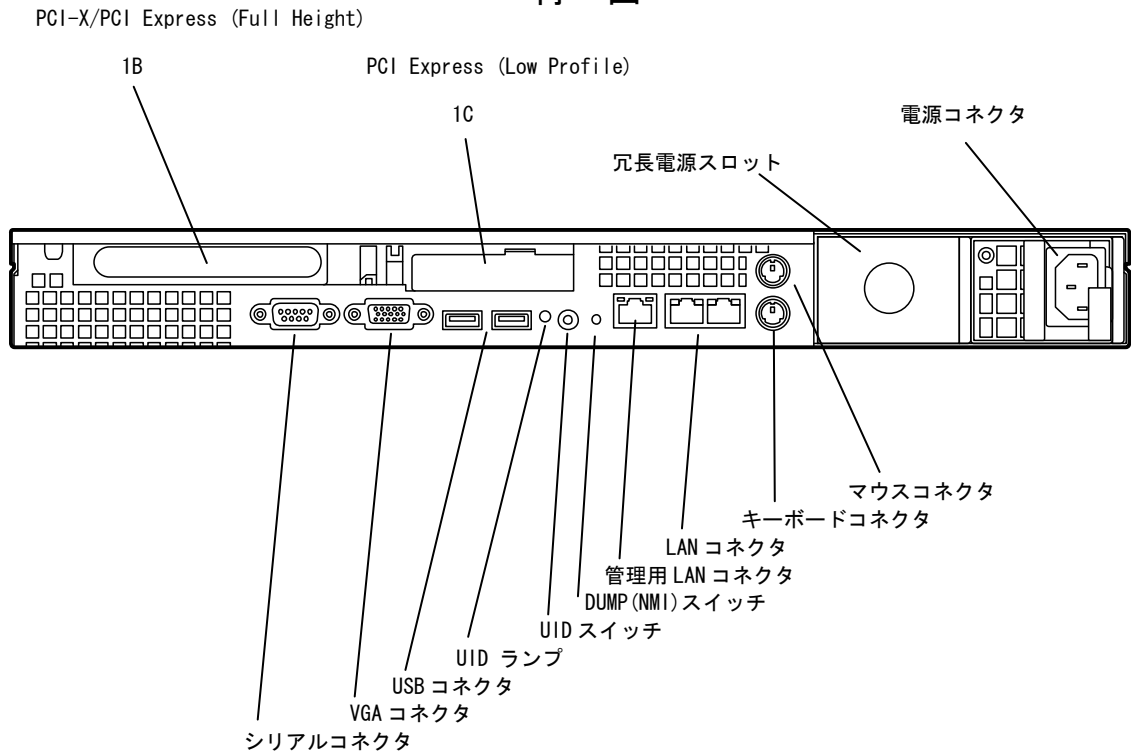

システム構成手順

MAGNIA シリーズは機種固有のモデル構成を備えています。

システム構成を構築するにあたって、サーバー本体の各モデル毎に必要なオプションの選択手順を以下に記載してあります。手順にしたがって「システム構成図」から必要なオプションをお選びください。

1. サーバー本体の選択

サーバー本体を選択します。

サーバー本体は以下の 6 形番があります。

形番	タイプ	CPU	メモリ	磁気ディスク装置	OS	キーボード・マウス	ケーブルアーム
SYU4180A	ラックタイプ	なし	なし	なし	なし	なし	標準添付
SYU4180B *3					Windows Server® 2008 Standard バンドル *1 *2		
SYU4180C *3					Windows Server® 2008 Enterprise バンドル *1		
SYU4180D		E5502x1	1GB		Windows® Storage Server 2003 R2 Standard SP2 プレインストール (NAS モデル)		
SYU4180E		なし	なし		Windows Server® 2008 R2 Standard バンドル *1 *2		
SYU4180F					Windows Server® 2008 R2 Enterprise バンドル *1		

*1 クライアントアクセスライセンスについては 8. クライアントアクセスライセンスの選択を参照してください。

*2 Windows Server 2003 R2 メディアバンドルオプションについては 9. Windows Server 2003 R2 メディアバンドルオプションの選択を参照してください。

*3 2010 年 11 月 30 日 製造中止予定。

2. CPU モジュールの選択 (必須選択)

CPU モジュールを選択します。CPU モジュールは、インテル®Xeon® プロセッサX5570、E5520、E5502 を最大 2 個まで搭載が可能です。

種類の異なる CPU モジュールを混在することは出来ません。また、1 個目と 2 個目の形番は異なりますのでご注意ください。NAS モデルでは、標準構成で E5502 が 1 つ装着されています。NAS モデル以外のサーバー本体には CPU が実装されていないので、いずれか 1 種類の CPU モジュールを必ず 1 個は選択してください。

3. メモリユニットの選択 (必須選択)

メモリユニットを選択します。メモリユニットは、1GB/2GB/4GB/8GB の 4 種類があり、最大 96GB まで実装が可能です。各メモリモジュールは 1 枚 1 組で構成されています。

NAS モデルでは、標準で 1GB メモリユニットが 1 つ装着されています。(最大メモリ容量は 4GB となります)

メモリスロットは物理的に 12 個存在し、CPU 毎に 6 スロットずつ配置されています。

メモリユニットの組み合わせについては、「システム構成図」内に記載の組み合わせ条件の範囲で行なってください。

メモリユニットは最大 12 枚まで選択できます。いずれか 1 種類のメモリユニットを必ず 1 組は選択してください。

ミラーリングメモリ/x8 SDDC(ロックステップ機能)は本体同時購入でのみ選択可能です。

ミラーリングメモリ/x8 SDDC(ロックステップ機能)をお使いの場合、メモリ冗長セレクト形番も選択してください。

(「メモリ冗長セレクト」は、ご購入頂いたメモリユニットの種類や構成が、冗長機能をお使い頂く上で適切な構成となっているかことをチェックするための形番です。)

ミラーリングメモリ機能は、RAID のミラー構成のように完全二重化構成とすることで、メモリ障害によるシステムダウンを防止する機能です。

x8 SDDC(ロックステップ機能)は、SDDC(Single Device Data Correction)機能のうち、x8 タイプのメモリチップを使用している時に有効となる機能です。1GB メモリユニットをお使いの場合に選択できます。

2GB/4GB/8GB の場合は、x4 タイプのメモリチップを使用しており、標準構成で有効に機能していますので、x8 SDDC(ロックステップ機能)をお選び頂く必要はありません。

NAS モデルで x4 SDDC をお使いになる場合、標準装備の 1GB メモリユニットは取り外す必要があります。

4. 磁気ディスク装置の選択 (必須選択)

磁気ディスク装置 (73GB/146GB/300GB) と RAID コントローラー (RAID コントローラ SC/RAID コントローラ T380/RAID コントローラ T381 のいずれか 1 つ) または磁気ディスクレスセレクトの選択をします。

磁気ディスク装置は、最大 6 台まで選択できます。

SAN ブートシステムで RAID コントローラーや本体内蔵の磁気ディスク装置が不要な場合には、磁気ディスクレスセレクトを選択してください。

磁気ディスクレスセレクトはベーシックモデルとのみ組み合わせが可能です。

システム構成手順

【RAID 設定及び OS 設定について】

必要に応じて、いずれかの形番を選択してください。

■RAID E (RAID 0) , A (RAID 1) , B (RAID 5) : ACR3732E/ACR3732A/ACR3732B セレクト (無償)

NAS モデルの場合のみ、指定できる RAID 設定です。

	HDD 1 台	HDD 2 台	HDD 3 台	4 台以上
RAID セレクト E (RAID 0)	1 [RAID 0] + 0	1 [RAID 0] + 1	1 [RAID 0] + 2	1 [RAID 0] + n
RAID セレクト A (RAID 1)	—	2 [RAID 1] + 0	2 [RAID 1] + 1	2 [RAID 1] + n
RAID セレクト B (RAID 5)	—	—	3 [RAID 5] + 0	3 [RAID 5] + n

■RAID 設定カスタマイズサービス : ACR3002N (有償)

RAID 構成を細かく指定することが可能です。詳細は「導入支援サービスガイド」を参照ください。

■カスタムインストールサービス : ACR3005U (有償)

RAID 設定に加えて OS の設定及びバンドルソフトウェアの設定を細かく指定することが可能です。

詳細は「導入支援サービスガイド」を参照ください。

サーバー本体と各形番の組み合わせ

	モデル	バンドル	OS 無し	NAS モデル
インストール設定				
RAID 設定カスタマイズサービス		○*1	○*1	○
カスタムインストールサービス		○	—	—
RAID セレクト E (RAID 0)		—	—	○
RAID セレクト A (RAID 1)		—	—	○
RAID セレクト B (RAID 5)		—	—	○

○ : 選択可能、 — : 選択不可

*1 : RAID の設定のみ。パーティション作成や OS インストールは含まれません。

5. 光学ドライブの選択 (オプション)

必要に応じ DVD-RAM 装置を選択します。

本体の DVD-ROM 装置と交換で出荷されます。取り外した DVD-ROM 装置は添付されません。

6. ディスプレイの選択

必要に応じディスプレイを選択します。TFT 液晶ディスプレイ 17 型-J とラック 17 型液晶モニターセットの 2 種類があります。

7. キーボード・マウスの選択

キーボード・マウスを選択します。MAGNIA2605R にはキーボード・マウスが添付されていません。

キーボード/マウスセット、キーボードユニットまたは、ラック液晶モニターセットを選択してください。

8. クライアントアクセスライセンス (CAL) の選択

必要に応じクライアントアクセスライセンス (CAL) を選択します。ユーザー CAL/デバイス CAL それぞれ 5/20/50/100 CAL の計 8 種類あります。

OS バンドルモデルの場合選択できます。ベーシックモデルでは選択できません。

9. Windows Server 2003 R2 メディアバンドルオプションの選択

必要に応じ Windows Server 2003 R2 メディアバンドルオプションを選択します。

本メディアは、Windows Server® 2003 R2 をインストールする際に使用します。

ダウングレード権を利用しますので、Windows Server® 2008 Standard バンドルモデル、Windows Server® 2008 R2 Standard バンドルモデルの場合のみ選択できます。その他のモデルでは選択できません。

◎本体同時購入用オプションと増設用オプションについて

本体同時購入用オプションは、サーバー本体と同時にご注文いただくことが条件となり、サーバー本体とオプションを同時に注文し、工場にて組み込みを行なう場合のオプションです。

すでにお客さまのお手元にあるサーバー本体にオプションを増設する場合は、本体同時購入用オプションではなく、増設用オプションから選択してください。

システム構成図（本体同時購入用）

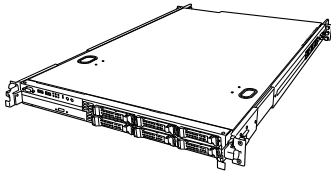

サーバー本体

ラックタイプ/1U

- SYU4180A MAGNIA2605R/BS
<ベーシックモデル>
- SYU4180B MAGNIA2605R/L
<OS バンドルモデル>
- SYU4180C MAGNIA2605R/LE
<OS バンドルモデル>
- SYU4180E MAGNIA2605R/L2
<OS バンドルモデル>
- SYU4180F MAGNIA2605R/L2E
<OS バンドルモデル>
- SYU4180D MAGNIA2605R/WN
<NAS モデル>

CPU

CPU
スロット-1

CPU
スロット-2

CPU
スロット-2

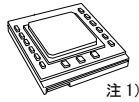

注1)

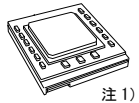

注1) 注2)

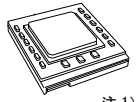

注1) 注2)

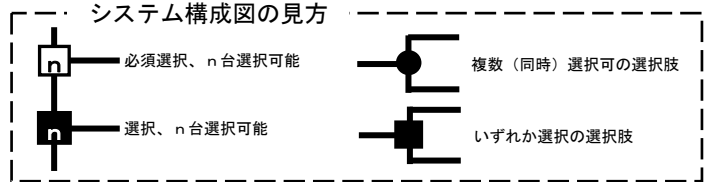

税込価格 581,490 円(税抜価格 553,800 円)
CPU、メモリ、HDD、RAID コントローラー：必須選択
DVD-ROM 装置標準搭載、(キーボード、マウス無し)、ケーブルアーム付属

税込価格 768,390 円(税抜価格 731,800 円)
CPU、メモリ、HDD、RAID コントローラー：必須選択
DVD-ROM 装置標準搭載、(キーボード、マウス無し)、ケーブルアーム付属
Windows Server® 2008 Standard(5 クライアントライセンス付)バンドル
(2010年11月30日 製造中止予定)

税込価格 1,152,690 円(税抜価格 1,097,800 円)
CPU、メモリ、HDD、RAID コントローラー：必須選択
DVD-ROM 装置標準搭載、(キーボード、マウス無し)、ケーブルアーム付属
Windows Server® 2008 Enterprise(25 クライアントライセンス付)バンドル
(2010年11月30日 製造中止予定)

税込価格 768,390 円(税抜価格 731,800 円)
CPU、メモリ、HDD、RAID コントローラー：必須選択
DVD-ROM 装置標準搭載、(キーボード、マウス無し)、ケーブルアーム付属
Windows Server® 2008 R2 Standard(5 クライアントライセンス付)バンドル

税込価格 1,152,690 円(税抜価格 1,097,800 円)
CPU、メモリ、HDD、RAID コントローラー：必須選択
DVD-ROM 装置標準搭載、(キーボード、マウス無し)、ケーブルアーム付属
Windows Server® 2008 R2 Enterprise(25 クライアントライセンス付)バンドル

税込価格 878,010 円(税抜価格 836,200 円)
CPU E5502(1個)、メモリ 1GB 標準搭載
HDD、RAID コントローラー：必須選択
DVD-ROM 装置標準搭載、(キーボード、マウス無し)、ケーブルアーム付属
Windows® Storage Server 2003 R2 Standard SP2 プレインストール

- CPR4071A CPU モジュール E5502-1
(インテル® Xeon® プロセッサ-E5502, 1.86GHz, L3 キャッシュ:4MB
インテル®64 対応、インテル®VT 対応)
税込価格 93,345 円(税抜価格 88,900 円)
- CPR4073A CPU モジュール E5520-1
(インテル® Xeon® プロセッサ-E5520, 2.26GHz, L3 キャッシュ:8MB
インテル®64 対応、インテル®VT 対応、インテル®ハイパースレディング対応、インテル®ターボ・ブースト対応)
税込価格 163,275 円(税抜価格 155,500 円)
- CPR4075A CPU モジュール X5570-1
(インテル® Xeon® プロセッサ-X5570, 2.93GHz, L3 キャッシュ:8MB
インテル®64 対応、インテル®VT 対応、インテル®ハイパースレディング対応、インテル®ターボ・ブースト対応)
税込価格 543,375 円(税抜価格 517,500 円)
- CPR4072A CPU モジュール E5502-2
(インテル® Xeon® プロセッサ-E5502, 1.86GHz, L3 キャッシュ:4MB
インテル®64 対応、インテル®VT 対応)
税込価格 93,345 円(税抜価格 88,900 円)
- CPR4074A CPU モジュール E5520-2
(インテル® Xeon® プロセッサ-E5520, 2.26GHz, L3 キャッシュ:8MB
インテル®64 対応、インテル®VT 対応、インテル®ハイパースレディング対応、インテル®ターボ・ブースト対応)
税込価格 163,275 円(税抜価格 155,500 円)
- CPR4076A CPU モジュール X5570-2
(インテル® Xeon® プロセッサ-X5570, 2.93GHz, L3 キャッシュ:8MB
インテル®64 対応、インテル®VT 対応、インテル®ハイパースレディング対応、インテル®ターボ・ブースト対応)
税込価格 543,375 円(税抜価格 517,500 円)
- CPR4072A CPU モジュール E5502-2
(インテル® Xeon® プロセッサ-E5502, 1.86GHz, L3 キャッシュ:4MB
インテル®64 対応、インテル®VT 対応)
税込価格 93,345 円(税抜価格 88,900 円)

注1) 単独での注文(出荷)はできません。必ず本体と同時に注文してください。
注2) 2CPU 構成の場合は、
CPR4071A(プライマリ)/CPR4072A(セカンダリ)、
CPR4073A(プライマリ)/CPR4074A(セカンダリ)、
CPR4075A(プライマリ)/CPR4076A(セカンダリ)をそれぞれ1個手配してください。
ただし、NAS モデルは、CPR4072A(セカンダリ)の手配となります。

CPU 仕様一覧表

	X5570	E5520	E5502
動作周波数	2.93GHz	2.26GHz	1.86GHz
L3 キャッシュサイズ	8MB	8MB	4MB
コア数	4	4	2
インテル® 64	対応	対応	対応
インテル® VT	対応	対応	対応
インテル® ハイパースレディング・テクノロジー	対応	対応	—
インテル® ターボ・ブースト・テクノロジー	対応	対応	—

システム構成図（本体同時購入用）

SYU4180A/B/C/D/E/F

メモリ（冗長機能なし）

メモリ
スロット

12

メモリユニット

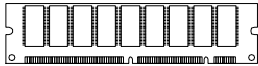

(合計 12 枚まで実装可能)

1 枚 1 組

注 1) 注 2) 注 3)
注 4) 注 5) 注 6)

システム構成図の見方

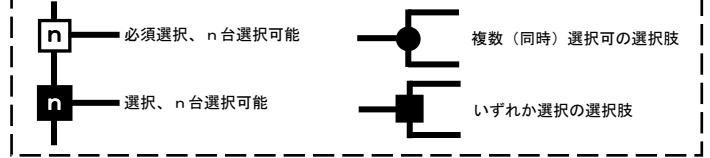

- MER3691A 1GB メモリユニット (1GB×1, DDR3-RDIMM)
税込価格 27,825 円 (税抜価格 26,500 円)
- MER3692A 2GB メモリユニット (2GB×1, DDR3-RDIMM)
税込価格 54,390 円 (税抜価格 51,800 円)
- MER3693A 4GB メモリユニット (4GB×1, DDR3-RDIMM)
税込価格 109,200 円 (税抜価格 104,000 円)
- MER3694A 8GB メモリユニット (8GB×1, DDR3-RDIMM)
税込価格 246,435 円 (税抜価格 234,700 円)

- 注 1) 単独での注文（出荷）はできません。必ず本体と同時に注文してください。
- 注 2) メモリユニットの増設は、以下の組み合わせで行なってください。
2CPU 構成の場合は、それぞれの CPU でそれぞれ同一のメモリ構成（対称）となるようにしてください。（容量としては倍になります）
- 注 3) 使用できる最大物理メモリ容量は、使用する OS によって異なります。
Windows Server® 2003 R2 Standard Edition/Windows Server® 2008 Standard 32 ビット版の最大物理メモリ容量は 4GB です。
Windows Server® 2008 R2 Standard の最大メモリ容量は 32GB です。
HW-DEP 機能 (BIOS 設定の Execute Disable Bit) を無効にした場合、Windows Server® 2003 Standard Edition /Windows Server® 2008 Standard での最大メモリ容量は約 3.3GB になります。
- 注 4) メモリは 1 つの CPU に最大 6 枚まで搭載できます。7 枚以上のメモリを必要とする場合、増設 CPU が必要となります。
- 注 5) 異なる容量のメモリは混在できません。
- 注 6) NAS モデルの最大メモリ容量は 4GB です。（インストール OS の仕様による）

■メモリの組み合わせ - 1CPU 構成の場合

No	DIMM_1	DIMM_4	DIMM_2	DIMM_5	DIMM_3	DIMM_6	物理容量	有効なメモリ容量	お勧め
1	8GB	8GB	8GB	8GB	8GB	8GB	48 GB	同左	◎ 注 8)
2	8GB	8GB	8GB	8GB	8GB	-	40 GB	同左	(○) 注 7) 注 8)
3	8GB	8GB	8GB	-	8GB	-	32 GB	同左	(○) 注 7) 注 8)
4	8GB	-	8GB	-	8GB	-	24 GB	同左	◎
5	4GB	4GB	4GB	4GB	4GB	4GB	24 GB	同左	◎
6	4GB	4GB	4GB	4GB	4GB	-	20 GB	同左	(○) 注 7)
7	8GB	-	8GB	-	-	-	16 GB	同左	◎
8	4GB	4GB	4GB	-	4GB	-	16 GB	同左	◎
9	4GB	-	4GB	-	4GB	-	12 GB	同左	◎
10	2GB	2GB	2GB	2GB	2GB	2GB	12 GB	同左	◎
11	2GB	2GB	2GB	2GB	2GB	-	10 GB	同左	(○) 注 7)
12	8GB	-	-	-	-	-	8 GB	同左	(○) 注 7)
13	4GB	-	4GB	-	-	-	8 GB	同左	◎
14	2GB	2GB	2GB	-	2GB	-	8 GB	同左	◎
15	2GB	-	2GB	-	2GB	-	6 GB	同左	◎
16	1GB	1GB	1GB	1GB	1GB	1GB	6 GB	同左	◎
17	1GB	1GB	1GB	1GB	1GB	-	5 GB	同左	◎
18	4GB	-	-	-	-	-	4 GB	同左	(○) 注 7)
19	2GB	-	2GB	-	-	-	4 GB	同左	◎
20	1GB	1GB	1GB	-	1GB	-	4 GB	同左	◎
21	1GB	-	1GB	-	1GB	-	3 GB	同左	◎
22	2GB	-	-	-	-	-	2 GB	同左	◎
23	1GB	-	1GB	-	-	-	2 GB	同左	◎
24	1GB	-	-	-	-	-	1 GB	同左	◎

- 最適なパフォーマンスを確保するためには、お勧めの構成をお選びください。
- 注 7) (○) は、2CPU 構成時にもお勧めとなります。
- 注 8) 8GB メモリを 4 つ以上搭載すると、動作周波数が 1066MHz から 800MHz になります。

システム構成図（本体同時購入用）

SYU4180A/B/C/D/E/F

メモリ（冗長機能あり）

メモリ
スロット

8

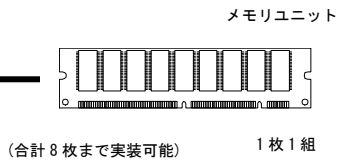

注 1) 注 2) 注 3)
注 4) 注 5) 注 6)

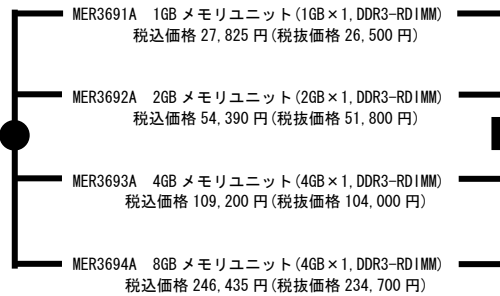

ACR3735A
メモリ冗長セレクト
税込価格 -円 (税抜価格 -円)
注 7)

- 注 1) 単独での注文 (出荷) はできません。必ず本体と同時に注文してください。
ミラーリングメモリ機能 / x8 SDDC (ロックステップ機能) などの冗長機能については、本体同時購入でのみ選択できます。また増設はできません。
- 注 2) メモリユニットの増設は、以下の組み合わせで行なってください。
2CPU 構成の場合は、それぞれの CPU でそれぞれ同一のメモリ構成 (対称) となるようにしてください。(容量としては倍になります)
- 注 3) 使用できる最大物理メモリ容量は、使用する OS によって異なります。
Windows Server® 2003 R2 Standard Edition / Windows Server® 2008 Standard 32 ビット版の最大物理メモリ容量は 4GB です。
Windows Server® 2008 R2 Standard の最大メモリ容量は 32GB です。
HW-DEP 機能 (BIOS 設定の Execute Disable Bit) を無効にした場合、Windows Server® 2003 Standard Edition / Windows Server® 2008 Standard での最大メモリ容量は約 3.3GB になります。
- 注 4) メモリは 1 つの CPU に最大 4 枚まで搭載できます。5 枚以上のメモリを必要とする場合、増設 CPU が必要となります。
- 注 5) 異なる容量のメモリは混在できません。
- 注 6) NAS モデルの最大メモリ容量は 4GB です。(インストール OS の仕様による)
- 注 7) ミラーリングメモリ / x8 SDDC (ロックステップ機能) をお使いの場合、「メモリ冗長セレクト」形番を同時選択してください。
- 注 8) 8GB メモリを 4 つ以上搭載すると、動作周波数が 1066MHz から 800MHz になります。

■メモリの組み合わせ - 1CPU 構成の場合 (x8 SDDC (ロックステップ機能) 有効時)

No	DIMM_1	DIMM_4	DIMM_2	DIMM_5	DIMM_3	DIMM_6	物理容量	有効なメモリ容量
25	1GB	1GB	1GB	1GB	-	-	4 GB	同左
26	1GB	-	1GB	-	-	-	2 GB	同左

※ x8 SDDC (ロックステップ機能) は、本体同時購入時にのみ選択できます。

■メモリの組み合わせ - 1CPU 構成の場合 (ミラーリングメモリ機能有効時)

No	DIMM_1	DIMM_4	DIMM_2	DIMM_5	DIMM_3	DIMM_6	物理容量	有効なメモリ容量
27	8GB	8GB	8GB	8GB	-	-	32 GB	16 GB 注 8)
28	8GB	-	8GB	-	-	-	16 GB	8 GB
29	4GB	4GB	4GB	4GB	-	-	16 GB	8 GB
30	4GB	-	4GB	-	-	-	8 GB	4 GB
31	2GB	2GB	2GB	2GB	-	-	8 GB	4 GB
32	2GB	-	2GB	-	-	-	4 GB	2 GB
33	1GB	1GB	1GB	1GB	-	-	4 GB	2 GB
34	1GB	-	1GB	-	-	-	2 GB	1 GB

※ ミラーリングメモリ機能は、本体同時購入時にのみ選択できます。

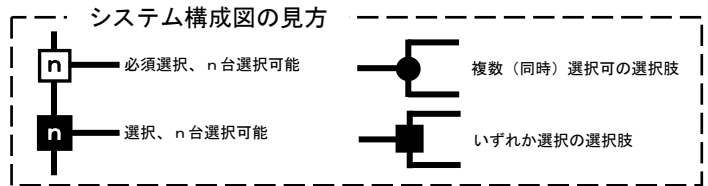

システム構成図（本体同時購入用）

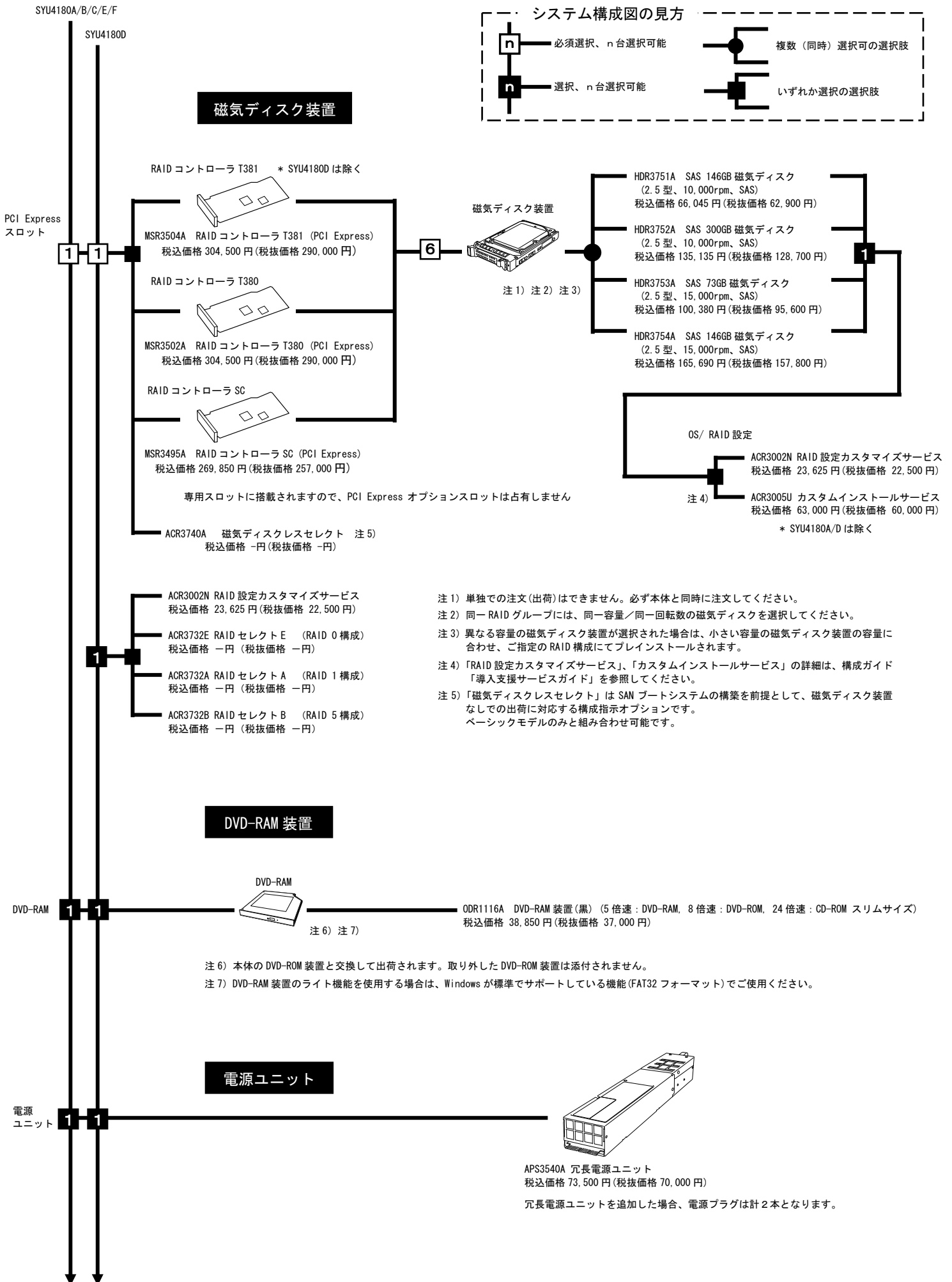

システム構成図（本体同時購入用）

SYU4180B/C/E/F

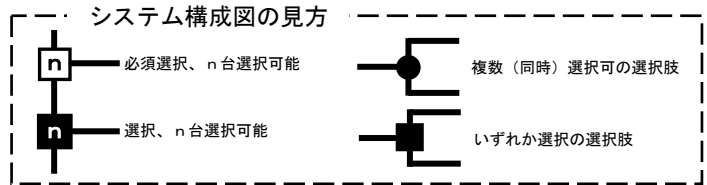

メディアバンドルオプション

1

注1) 注2)

- ACR3012T Windows Server 2003 R2 Standard Edition
メディアバンドルオプション
税込価格 3,150 円 (税抜価格 3,000 円)
- ACR3012U Windows Server 2003 R2 Standard x64 Edition
メディアバンドルオプション
税込価格 3,150 円 (税抜価格 3,000 円)

注1) 単独での注文(出荷)はできません。必ず本体と同時に注文してください。
 注2) Windows Server® 2008 Standard バンドルモデル、Windows Server® 2008 R2 Standard バンドルモデルの場合選択できます。
 その他のモデルでは選択できません。

クライアントアクセスライセンス

注3) 注4)

- ACS3609A WS 5ユーザーCAL
税込価格 30,450 円 (税抜価格 29,000 円)
- ACS3610A WS 20ユーザーCAL
税込価格 116,550 円 (税抜価格 111,000 円)
- ACS3611A WS 50ユーザーCAL
税込価格 290,850 円 (税抜価格 277,000 円)
- ACS3612A WS 100ユーザーCAL
税込価格 577,500 円 (税抜価格 550,000 円)
- ACS3613A WS 5デバイスCAL
税込価格 30,450 円 (税抜価格 29,000 円)
- ACS3614A WS 20デバイスCAL
税込価格 116,550 円 (税抜価格 111,000 円)
- ACS3615A WS 50デバイスCAL
税込価格 290,850 円 (税抜価格 277,000 円)
- ACS3616A WS 100デバイスCAL
税込価格 577,500 円 (税抜価格 550,000 円)

注3) /BS、/NAS モデルでは選択できません。
 注4) 複数の CAL を組み合わせることができます。

システム構成図（周辺機器）

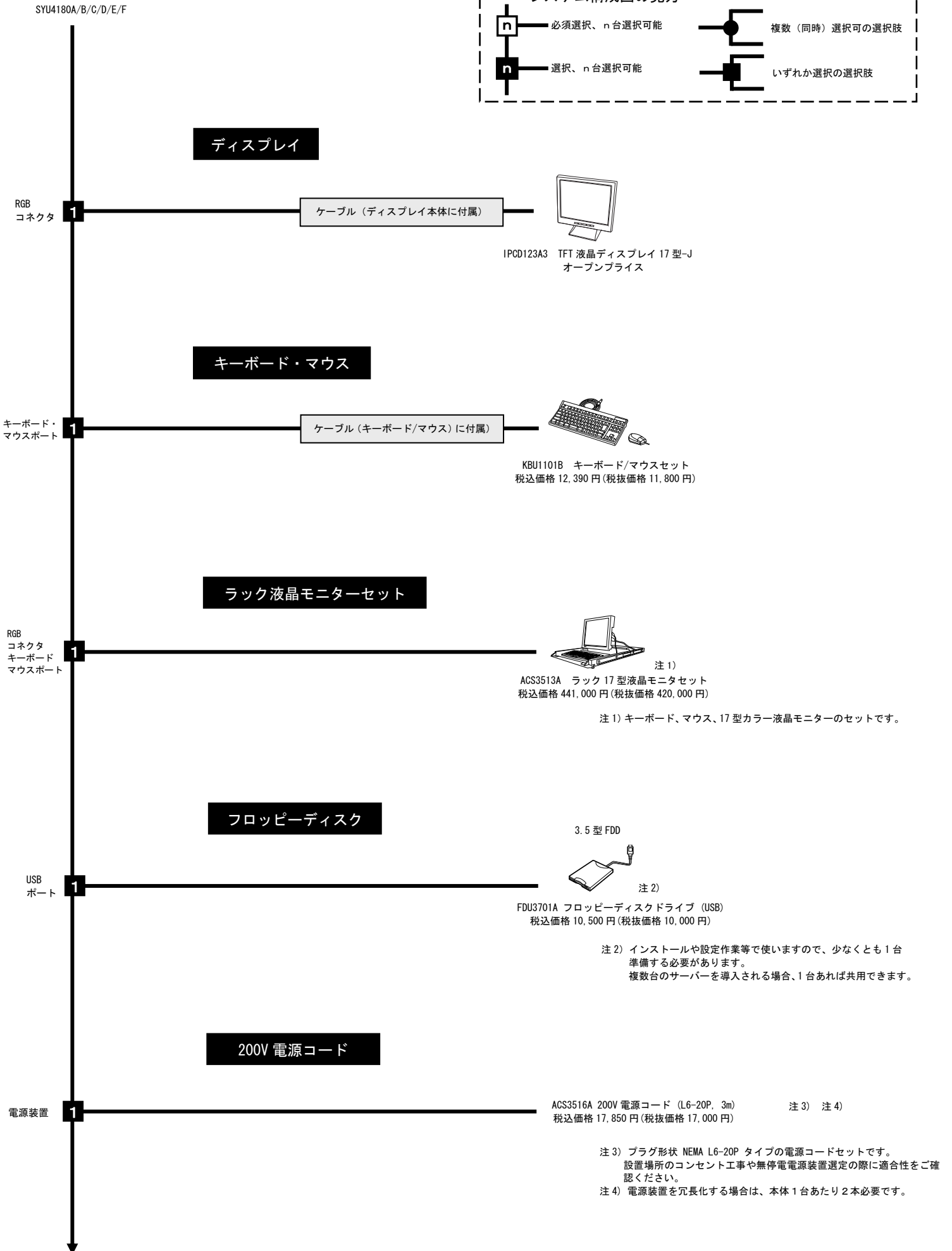
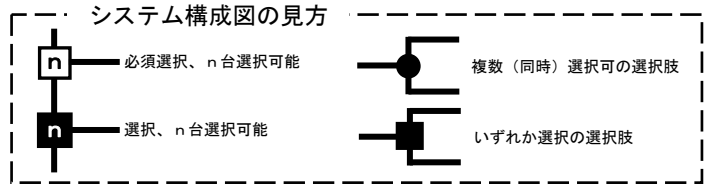

増設用オプション一覧

増設用オプションは、すでにお客さまのお手元にあるサーバー本体に増設を行なう場合のオプションです。
 既存システムの空きスロットをご確認の上、必要なオプションから選択してください。
 なお、サーバー本体と同時に購入を行なう場合は、本体同時購入用オプションから選択してください。

CPU

形番	品名	税込価格	税抜価格	備考
UPG4072A	CPU モジュール E5502-2	121,380 円	115,600 円	インテル® Xeon® プロセッサ-E5502、L3 キャッシュ: 4MB
UPG4074A	CPU モジュール E5520-2	212,310 円	202,200 円	インテル® Xeon® プロセッサ-E5520、L3 キャッシュ: 8MB
UPG4076A	CPU モジュール X5570-2	706,335 円	672,700 円	インテル® Xeon® プロセッサ-X5570、L3 キャッシュ: 8MB

メモリ

形番	品名	税込価格	税抜価格	備考
MMU3691A	1GB メモリユニット	38,955 円	37,100 円	1GB × 1 DDR3-1066 DIMM ※MER3691A 相当品
MMU3692A	2GB メモリユニット	76,125 円	72,500 円	2GB × 1 DDR3-1066 DIMM ※MER3692A 相当品
MMU3693A	4GB メモリユニット	152,880 円	145,600 円	4GB × 1 DDR3-1066 DIMM ※MER3693A 相当品
MMU3694A	8GB メモリユニット	344,925 円	328,500 円	8GB × 1 DDR3-1066 DIMM ※MER3694A 相当品

※メモリの増設にあたっては「システム構成図」内に記載の組み合わせや注意、制限事項に留意してください。

磁気ディスク装置

形番	品名	税込価格	税抜価格	備考
DKU3751A	SAS 146GB 磁気ディスク	99,120 円	94,400 円	2.5 型、10,000rpm、SAS ※HDR3751A 相当品、ホットプラグ対応。
DKU3752A	SAS 300GB 磁気ディスク	202,755 円	193,100 円	2.5 型、10,000rpm、SAS ※HDR3752A 相当品、ホットプラグ対応。
DKU3753A	SAS 73GB 磁気ディスク	150,675 円	143,500 円	2.5 型、15,000rpm、SAS ※HDR3753A 相当品、ホットプラグ対応。
DKU3754A	SAS 146GB 磁気ディスク	248,535 円	236,700 円	2.5 型、15,000rpm、SAS ※HDR3754A 相当品、ホットプラグ対応。

RAID コントローラー

形番	品名	税込価格	税抜価格	備考
SCI3504A	RAID コントローラー T381	310,800 円	296,000 円	取付作業は営業担当へお申し付けください（有料）。

冗長電源ユニット

形番	品名	税込価格	税抜価格	備考
APS3540A	冗長電源ユニット	73,500 円	70,000 円	MAGNIA2605R 用冗長電源

リモート管理拡張ライセンス

形番	品名	税込価格	税抜価格	備考
ACS3482A	リモート管理拡張ライセンス	75,180 円	71,600 円	ライセンスキーのみ

キーボード・マウス

形番	品名	税込価格	税抜価格	備考
KBU1101B	キーボード/マウスセット	12,390 円	11,800 円	

ラック液晶モニターセット

形番	品名	税込価格	税抜価格	備考
ACS3513A	ラック 17 型液晶モニターセット	441,000 円	420,000 円	1U キーボード、マウス、17 型カラー液晶モニターのセットです。

ディスプレイ

商品番号	品名	税込価格	税抜価格	備考
IPCD123A3	TFT 液晶ディスプレイ 17 型-J	オープンブライ	オープンブライ	PC 第一事業部の製品です。

フロッピーディスク装置

商品番号	品名	税込価格	税抜価格	備考
FDU3701A	フロッピーディスクドライブ (USB)	10,500 円	10,000 円	

構成早見表

MAGNIA2605R で構成可能な主要オプションの一覧です。選択したものをチェックしていくことで、素早く構成を組むことができます。本頁をコピーしてご活用ください。

なお、詳細についてはシステム構成図を参照してください。

- ・ラックモデルにはキーボード・マウスは添付されていません。
- ・CPU、メモリ、磁気ディスク装置、RAID コントローラーは必須です。

サーバー本体

商品名	形番	税込価格	税抜価格	備考
MAGNIA2605R/BS	SYU4180A	581,490 円	553,800 円	ベーシックモデル、OS 無し
MAGNIA2605R/L	SYU4180B *	768,390 円	731,800 円	OS バンドルモデル、Windows Server® 2008 Standard
MAGNIA2605R/LE	SYU4180C *	1,152,690 円	1,097,800 円	OS バンドルモデル、Windows Server® 2008 Enterprise
MAGNIA2605R/WN	SYU4180D	878,010 円	836,200 円	プレインストールモデル、Windows® Storage Server 2003 R2 SP2
MAGNIA2605R/L2	SYU4180E	768,390 円	731,800 円	OS バンドルモデル、Windows Server® 2008 R2 Standard
MAGNIA2605R/L2E	SYU4180F	1,152,690 円	1,097,800 円	OS バンドルモデル、Windows Server® 2008 R2 Enterprise

* 2010 年 11 月 30 日 製造中止予定。

CPU モジュール

商品名	形番	税込価格	税抜価格
CPU モジュール E5502-1	CPR4071A	93,345 円	88,900 円
CPU モジュール E5502-2	CPR4072A	93,345 円	88,900 円
CPU モジュール E5520-1	CPR4073A	163,275 円	155,500 円
CPU モジュール E5520-2	CPR4074A	163,275 円	155,500 円
CPU モジュール X5570-1	CPR4075A	543,375 円	517,500 円
CPU モジュール X5570-2	CPR4076A	543,375 円	517,500 円

※ 1 個目と 2 個目の形番は異なります

メモリユニット

商品名	形番	税込価格	税抜価格
1GB メモリユニット	MER3691A	27,825 円	26,500 円
2GB メモリユニット	MER3692A	54,390 円	51,800 円
4GB メモリユニット	MER3693A	109,200 円	104,000 円
8GB メモリユニット	MER3694A	246,435 円	234,700 円

RAID コントローラー

商品名	形番	税込価格	税抜価格
RAID コントローラ T381	MSR3504A	304,500 円	290,000 円
RAID コントローラ T380	MSR3502A	304,500 円	290,000 円
RAID コントローラ SC	MSR3495A	269,850 円	257,000 円

磁気ディスク装置

商品名	形番	税込価格	税抜価格
SAS 146GB 磁気ディスク	HDR3751A	66,045 円	62,900 円
SAS 300GB 磁気ディスク	HDR3752A	135,135 円	128,700 円
SAS 73GB 磁気ディスク	HDR3753A	100,380 円	95,600 円
SAS 146GB 磁気ディスク	HDR3754A	165,690 円	157,800 円

冗長電源

商品名	形番	税込価格	税抜価格
冗長電源ユニット	APS3540A	73,500 円	70,000 円

ディスプレイ

商品名	形番	税込価格	税抜価格
TFT 液晶ディスプレイ 17 型-J	IPCD123A3	オープン・プライス	オープン・プライス
ラック 17 型液晶モニタセット	ACS3513A	441,000 円	420,000 円

キーボード・マウス

商品名	形番	税込価格	税抜価格
キーボード/マウスセット	KBU1101B	12,390 円	11,800 円

USB-FDD 装置 (3.5 型 720kB/1.44MB : 推奨)

商品名	形番	税込価格	税抜価格
フロッピーディスクドライブ (USB)	FDU3701A	10,500 円	10,000 円

RAID/OS 構成

商品名	形番	税込価格	税抜価格
RAID 設定カスタマイズ サービス	ACR3002N	23,625 円	22,500 円
カスタムインストール サービス	ACR3005U	63,000 円	60,000 円

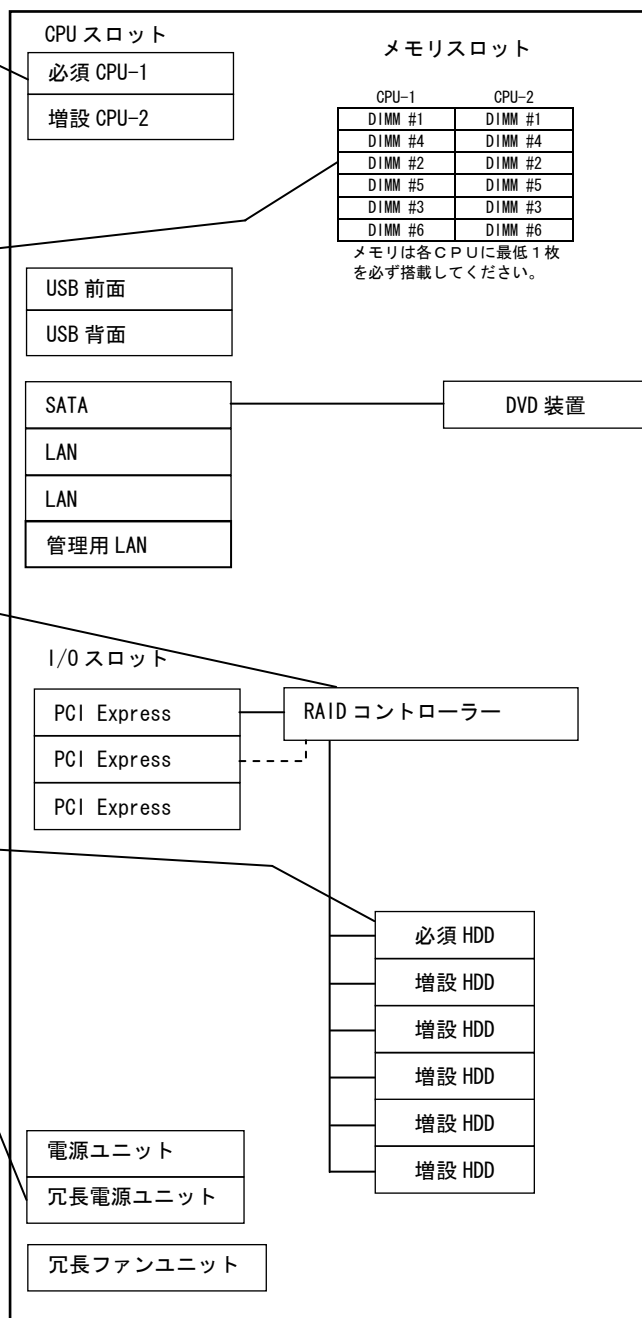

ハードウェア構成例

MAGNIA2605R の代表的な構成です。構成の参考にしてください。

構成例 1

プロセッサ	インテル® Xeon® プロセッサ-E5502 ×1
メモリ	1GB ×2
HDD	146GB (10,000rpm) ×2
OS バンドル	Windows Server® 2008 Standard

3.5 型 FDD

構成

形番	品名	税込価格	税抜価格	数量	合計(税込)	合計(税抜)
SYU4180B	MAGNIA2605R/L	768,390 円	731,800 円	1	768,390 円	731,800 円
CPR4071A	CPU モジュール E5502-1	93,345 円	88,900 円	1	93,345 円	88,900 円
MER3691A	1GB メモリユニット	27,825 円	26,500 円	2	55,650 円	53,000 円
HDR3751A	SAS 146GB 磁気ディスク	66,045 円	62,900 円	2	132,090 円	125,800 円
FDU3701A	フロッピーディスクドライブ (USB)	10,500 円	10,000 円	1	10,500 円	10,000 円
MSR3504A	RAID コントローラ T381	304,500 円	290,000 円	1	304,500 円	290,000 円

税込価格合計 **1,364,475 円**
 (税抜価格合計 **1,299,500 円**)

: 本体標準
 : 選択機器

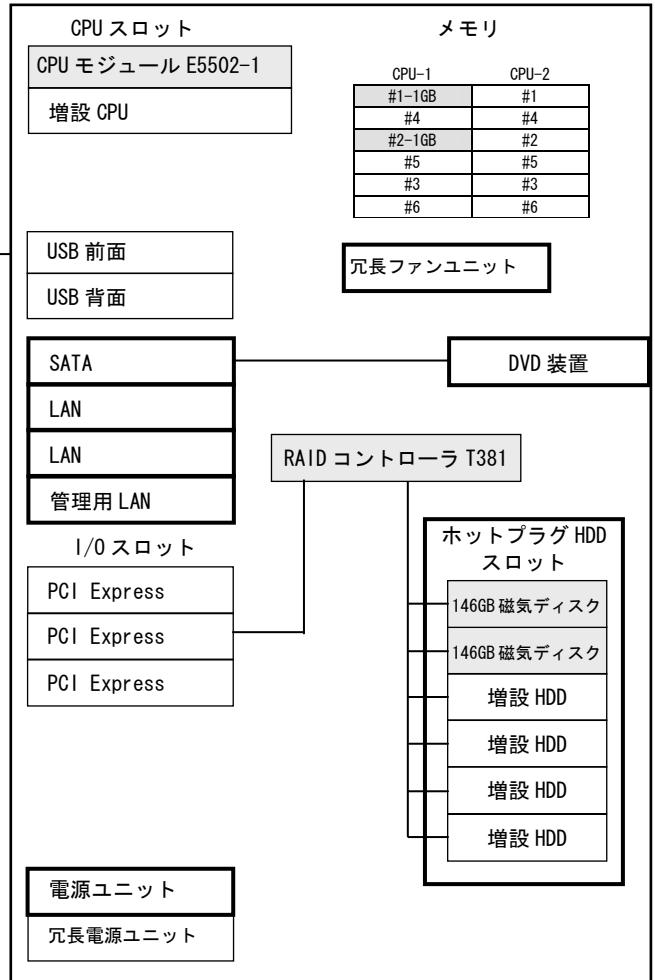

構成例 2

プロセッサ	インテル® Xeon® プロセッサ-X5570 ×2
メモリ	1GB ×2
HDD	146GB (10,000rpm) ×3
OS バンドル	Windows Server® 2008 Standard

3.5 型 FDD

構成

形番	品名	税込価格	税抜価格	数量	合計(税込)	合計(税抜)
SYU4180B	MAGNIA2605R/L	768,390 円	731,800 円	1	768,390 円	731,800 円
CPR4075A	CPU モジュール X5570-1	543,375 円	517,500 円	1	543,375 円	517,500 円
CPR4076A	CPU モジュール X5570-2	543,375 円	517,500 円	1	543,375 円	517,500 円
MER3691A	1GB メモリユニット	27,825 円	26,500 円	2	55,650 円	53,000 円
HDR3751A	SAS 146GB 磁気ディスク	66,045 円	62,900 円	3	198,135 円	188,700 円
BCP3451A	LAN カード 1000	36,330 円	34,600 円	1	36,330 円	34,600 円
FDU3701A	フロッピーディスクドライブ (USB)	10,500 円	10,000 円	1	10,500 円	10,000 円
MSR3495A	RAID コントローラ SC	269,850 円	257,000 円	1	269,850 円	257,000 円

税込価格合計 **2,425,605 円**
 (税抜価格合計 **2,310,100 円**)

: 本体標準
 : 選択機器

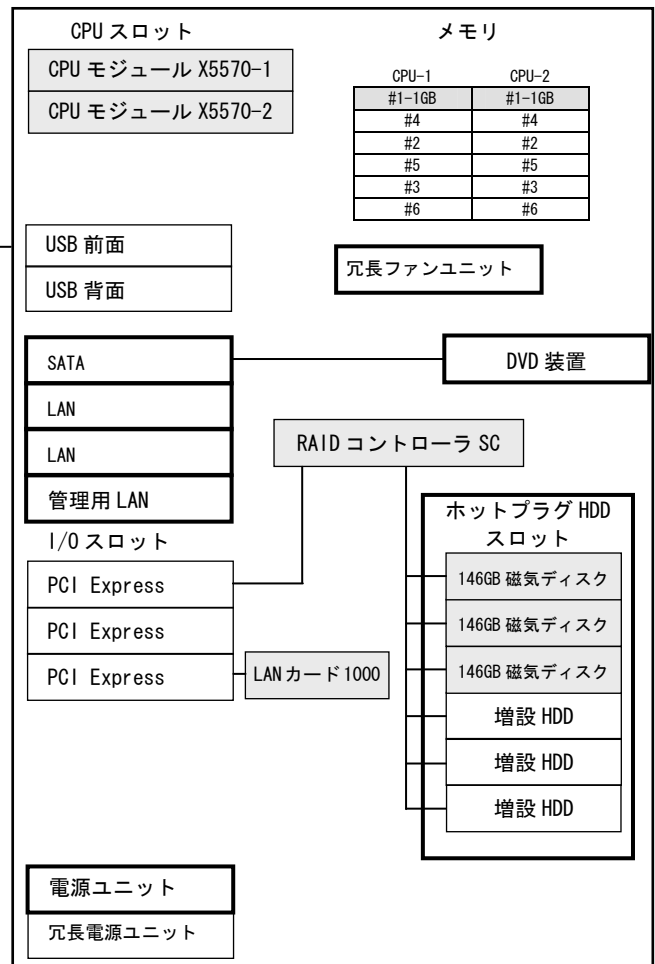

ハードウェア一覧

下記表には製造中止の商品も含まれている場合があります。

種別	品名	形番	税込価格	税抜価格	リリース	備考
本体	MAGNIA2605R/BS	SYU4180A	581,490円	553,800円	済	・ラック型、CPU、メモリ、HDD、RAID：必須選択、キーボード/マウス無し、DVD標準、ケーブルアーム付属、OS：なし
	MAGNIA2605R/L	SYU4180B	768,390円	731,800円		・ラック型、CPU、メモリ、HDD、RAID：必須選択、キーボード/マウス無し、DVD標準、ケーブルアーム付属 ・Windows Server® 2008 Standardバンドル (2010年11月30日 製造中止予定)
	MAGNIA2605R/LE	SYU4180C	1,152,690円	1,097,800円		・ラック型、CPU、メモリ、HDD、RAID：必須選択、キーボード/マウス無し、DVD標準、ケーブルアーム付属 ・Windows Server® 2008 Enterpriseバンドル (2010年11月30日 製造中止予定)
	MAGNIA2605R/WN	SYU4180D	878,010円	836,200円		・ラック型、CPU E5502 1個、メモリ 1GB 標準搭載、HDD、RAID：必須選択、キーボード/マウス無し、DVD標準、ケーブルアーム付属 ・Windows® Storage Server 2003 R2 Standard SP2 プレインストール
	MAGNIA2605R/L2	SYU4180E	768,390円	731,800円		・ラック型、CPU、メモリ、HDD、RAID：必須選択、キーボード/マウス無し、DVD標準、ケーブルアーム付属 ・Windows Server® 2008 R2 Standardバンドル
	MAGNIA2605R/L2E	SYU4180F	1,152,690円	1,097,800円		・ラック型、CPU、メモリ、HDD、RAID：必須選択、キーボード/マウス無し、DVD標準、ケーブルアーム付属 ・Windows Server® 2008 R2 Enterpriseバンドル
CPU	CPU モジュール E5502-1	CPR4071A	93,345円	88,900円	済	・インテル® Xeon® プロセッサ-E5502 (1.86GHz Cache：4MB) ・本体同時購入用(プライマリ専用)
	CPU モジュール E5502-2	CPR4072A	93,345円	88,900円		・インテル® Xeon® プロセッサ-E5502 (1.86GHz Cache：4MB) ・本体同時購入用(セカンダリ専用、2CPU構成時のみ使用)
	CPU モジュール E5520-1	CPR4073A	163,275円	155,500円		・インテル® Xeon® プロセッサ-E5520 (2.26GHz Cache：8MB) ・本体同時購入用(プライマリ専用)
	CPU モジュール E5520-2	CPR4074A	163,275円	155,500円		・インテル® Xeon® プロセッサ-E5520 (2.26GHz Cache：8MB) ・本体同時購入用(セカンダリ専用、2CPU構成時のみ使用)
	CPU モジュール X5570-1	CPR4075A	543,375円	517,500円		・インテル® Xeon® プロセッサ-X5570 (2.93GHz Cache：8MB) ・本体同時購入用(プライマリ専用)
	CPU モジュール X5570-2	CPR4076A	543,375円	517,500円		・インテル® Xeon® プロセッサ-X5570 (2.93GHz Cache：8MB) ・本体同時購入用(セカンダリ専用、2CPU構成時のみ使用)
	CPU モジュール E5502-2	UPG4072A	121,380円	115,600円		・インテル® Xeon® プロセッサ-E5205 (1.86GHz Cache：4MB) ・増設用
	CPU モジュール E5520-2	UPG4074A	212,310円	202,200円		・インテル® Xeon® プロセッサ-X5570 (2.26GHz Cache：8MB) ・増設用
	CPU モジュール X5570-2	UPG4076A	706,335円	672,700円		・インテル® Xeon® プロセッサ-X5570 (2.93GHz Cache：8MB) ・増設用
メモリ	1GB メモリユニット	MER3691A	27,825円	26,500円	済	・1GB (1GB×1、DDR3-1066) 本体同時購入用
	2GB メモリユニット	MER3692A	54,390円	51,800円		・2GB (2GB×1、DDR3-1066) 本体同時購入用
	4GB メモリユニット	MER3693A	109,200円	104,000円		・4GB (4GB×1、DDR3-1066) 本体同時購入用
	8GB メモリユニット	MER3694A	246,435円	234,700円		・8GB (8GB×1、DDR3-1066) 本体同時購入用
	1GB メモリユニット	MMU3691A	38,955円	37,100円		・1GB (1GB×1、DDR3-1066) 増設用
	2GB メモリユニット	MMU3692A	76,125円	72,500円		・2GB (2GB×1、DDR3-1066) 増設用
	4GB メモリユニット	MMU3693A	152,880円	145,600円		・4GB (4GB×1、DDR3-1066) 増設用
	8GB メモリユニット	MMU3694A	344,925円	328,500円		・8GB (8GB×1、DDR3-1066) 増設用
磁気ディスク 関連	SAS 146GB 磁気ディスク	HDR3751A	66,045円	62,900円	済	・146GB HDD、2.5型、10,000rpm、SAS、ホットプラグ用 本体同時購入用
	SAS 300GB 磁気ディスク	HDR3752A	135,135円	128,700円		・300GB HDD、2.5型、10,000rpm、SAS、ホットプラグ用 本体同時購入用
	SAS 73GB 磁気ディスク	HDR3753A	100,380円	95,600円		・73GB HDD、2.5型、15,000rpm、SAS、ホットプラグ用 本体同時購入用
	SAS 146GB 磁気ディスク	HDR3754A	165,690円	157,800円		・146GB HDD、2.5型、15,000rpm、SAS、ホットプラグ用 本体同時購入用
	SAS 146GB 磁気ディスク	DKU3751A	99,120円	94,400円		・146GB HDD、2.5型、10,000rpm、SAS、ホットプラグ用 増設用
	SAS 300GB 磁気ディスク	DKU3752A	202,755円	193,100円		・300GB HDD、2.5型、10,000rpm、SAS、ホットプラグ用 増設用
	SAS 73GB 磁気ディスク	DKU3753A	150,675円	143,500円		・73GB HDD、2.5型、15,000rpm、SAS、ホットプラグ用 増設用
	SAS 146GB 磁気ディスク	DKU3754A	248,535円	236,700円		・146GB HDD、2.5型、15,000rpm、SAS、ホットプラグ用 増設用
	RAID コントローラ	RAID コントローラ SC	MSR3495A	269,850円		257,000円
RAID コントローラ T380	MSR3502A	304,500円	290,000円	・SAS、256MB キャッシュ、PCI Express、バッテリーバックアップ付き		
RAID コントローラ T381	MSR3504A	304,500円	290,000円	・SAS、256MB キャッシュ、PCI Express、バッテリーバックアップ付き		
RAID コントローラ T381	SCI3504A	310,800円	296,000円	・SAS、256MB キャッシュ、PCI Express、バッテリーバックアップ付き		
電源	冗長電源ユニット	APS3540A	73,500円	70,000円	済	・冗長電源ユニット
電源	200V 電源コード	ACS3516A	17,850円	17,000円	済	・200V 用電源コードセット (NEMA L6-20P、3m 1本)
I/O装置	DVD-RAM 装置 (内蔵型)	ODR1116A	38,850円	37,000円	済	・5倍速 (DVD-RAM) / 8倍速 (DVD-ROM) / 24倍速 (CD-ROM) スリムサイズ ・本体同時購入用
リモート管理	リモート管理拡張ライセンス	ACS3482A	75,180円	71,600円	済	・ライセンスキーのみ
RAID/OS 設定	RAID セレクト E	ACR3732E	-	-	済	・RAID 0 構成設定指示
	RAID セレクト A	ACR3732A	-	-		・RAID 1 構成設定指示
	RAID セレクト B	ACR3732B	-	-		・RAID 5 構成設定指示
	RAID 設定カスタマイズサービス	ACR3002N	23,625円	22,500円		・構成設定シートにて指定された RAID 設定およびシステムパーティション設定にて出荷
	カスタムインストールサービス	ACR3005U	63,000円	60,000円		・構成設定シートに従い RAID / パーティション / OS / バンドルソフトを設定して出荷 ・Windows バンドルモデルを対象
キーボード・マウス	キーボード/マウスセット	KBU1101B	12,390円	11,800円	済	・ラック用 109 キーボードおよびマウス
ラック関連	ラック 17型液晶モニタセット	ACS3513A	441,000円	420,000円	済	・キーボード、マウス、17型カラー液晶モニターのセットです。
FDD	フロッピーディスクドライブ	FDU3701A	10,500円	10,000円	済	・USB 対応
ディスプレイ	TFT 液晶ディスプレイ 17型-J	IPC0123A3	オープン	オープン	済	・PC 第一事業部の製品です。
その他	磁気ディスクレスセレクト	ACR3740A	-円	-円	済	・ベーシックモデルとのみ組み合わせ可能
	メモリ冗長セレクト	ACR3735A	-円	-円		・メモリ冗長機能を使用する上で構成が正しいかどうかを確認するための形番

Chipkillは、米国IBM社の商標です。

Ethernetは、富士ゼロックス株式会社の登録商標です。

Intel、インテル、Intel ロゴ、Intel Inside、Intel Inside ロゴ、Intel Core、Pentium、Pentium Inside、Xeon、Xeon Inside は、アメリカ合衆国およびその他の国における Intel Corporation またはその子会社の商標または登録商標です。

Linuxは、Linus Torvalds氏の商標です。

MAGNIA、SetupInstructorは、株式会社東芝の商標または登録商標です。

HarnessEyeは、東芝ソリューション株式会社の登録商標です。

Microsoft、Windows、Windows Serverは、米国Microsoft Corporationの米国およびその他の国における商標または登録商標です。

MIRACLE LINUXは、ミラクル・リナックス株式会社の登録商標です。

PowerChuteは、American Power Conversion Corporationの登録商標です。

Red Hatおよびレッドハットは、レッドハット株式会社の商標または登録商標です。

Turbolinuxおよびターボリナックスは、ターボリナックス株式会社の商標または登録商標です。

VMware の製品は、<http://www.vmware.com/go/patents> のリストに表示されている 1 つまたは複数の特許の対象です。

VMware は、米国およびその他の地域における VMware, Inc. の登録商標または商標です。

Windowsの正式名称は、Microsoft Windows Operating Systemです。

その他掲載の商品の名称は、それぞれ各社が商標もしくは登録商標として使用している場合があります。

誤動作や故障により、本商品の記憶内容が変化・消失する場合がございますが、これによる損害、および本製品の使用不能により生じたお客様の損害については、当社は一切その責任を負いませんので、あらかじめご了承ください。

大切なデータなどは、必ずお客様の責任の下、普段からこまめにバックアップされるようお願いいたします。

株式会社 **東芝** デジタルプロダクツ & ネットワーク社

IPネットワーク・ソリューション事業部

〒105-8001 東京都港区芝浦1-1-1 TEL(03)3457-3019 E-mail:pcserver@ieg.toshiba.co.jp



安全に関するご注意

正しく安全にお使いいただくために、ご使用前に必ず
「取扱・操作に関する説明書」をよくお読みください。

資料の内容はお断りなしに変更することがありますのでご了承ください。

本ガイドに掲載の商品の価格には、据付調整費、使用済み商品のお引取り費等は含まれておりません。