

# ハードウェア構成ガイド

---

**MAGNIA**

3605R

本ガイドは MAGNIA3605R 本体とそれに内蔵可能なオプション周辺機器を記載したものです。  
本ガイドに記載の各製品は、MAGNIA シリーズ以外での動作保証をしておりませんのでご注意ください。  
本ガイドに記載されていない通信ボード、ストレージ関連、無停電電源装置などのオプション周辺機器を接続したい場合には、ハードウェア構成ガイド「オプション編」をご参照ください。  
VMware および Linux 使用時のオプションの動作範囲については商品情報ホームページ (<http://www.magnia.toshiba.co.jp>) をご確認ください。

**注意：**

本ハードウェア構成ガイドに記載されているオプション周辺機器には、サービスステーションへの取り付け依頼が必要なものがあります。MAGNIA 本体に同梱の取扱説明書で取り付け方法を確認のうえ、取り付け依頼が必要な場合は、サービスステーションまたは営業担当窓口へご依頼ください(取り付けは有償です)。

## もくじ

MAGNIA3605R	ページ
システム構成図の利用法	2
基本仕様	3
ハードウェア基本構成図	4
外観図	5
システム構成手順	6
システム構成図（本体同時購入用）	8
システム構成図（周辺機器）	13
増設用オプション一覧	14
構成早見表	15
ハードウェア構成例	16
ハードウェア一覧	17

# システム構成図の利用法

システム構成を容易に構築できるように機種別のシステム構成図が記載されています。  
ここではそれらのシステム構成図の利用法、見方について簡単に説明しています。

## ●システム構成手順について

MAGNIA シリーズは、機種固有のモデル構成を備えています。

機種固有のモデル構成により、機種毎のシステム構築方法、オプションの組み合わせが異なってきます。

その構築方法とオプションの組み合わせ手順を「システム構成手順」に記載してありますので、各機種の構成手順に従って「システム構成図」から必要なオプションをお選びください。

「システム構成手順」は、各機種のシステム構成図の前頁に記載してあります。

## ●システム構成図の見方について

サーバー本体の各モデルに対して、組み合わせが可能なオプションを以下のように表わしています。

組み合わせが可能な範囲で各オプションの選択を行なってください。

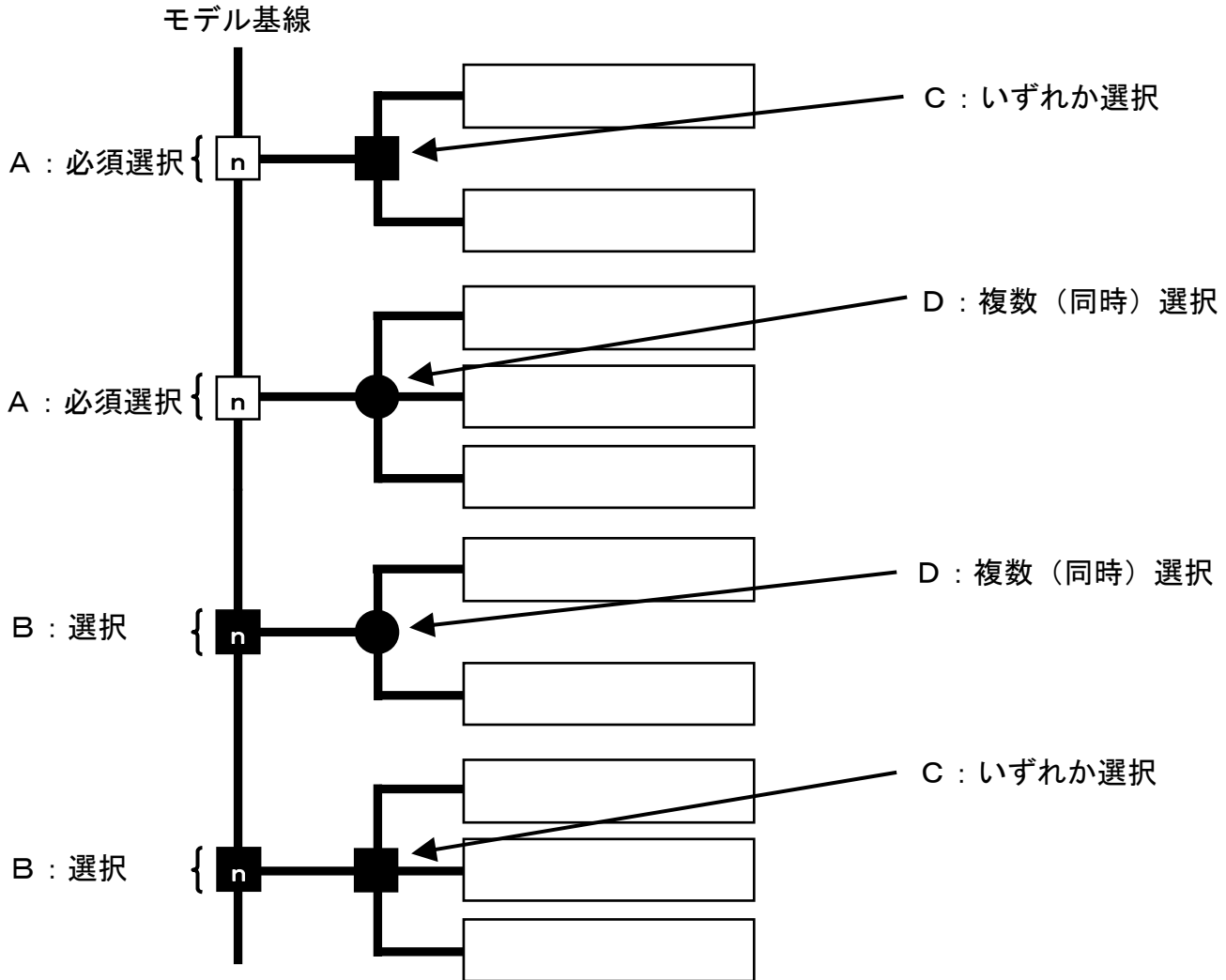

A : システムを構築する上で必ず必要となるオプションです。また、システム搭載 (接続) できる台数は n 台までとなります。

B : システムを構築する上では必ずしも必要ではないが、搭載 (接続) することで性能または機能の向上が図れます。また、システムに搭載 (接続) できる台数は n 台までとなります。

C : オプションを同時に選択することはできないが、n 台の範囲でいずれかを搭載 (接続) できます。

D : n 台の範囲でいずれかのオプションを同時に選択することや複数選択することができます。

※ 組み合わせが可能なオプションの台数は各モデルの標準搭載の空きスロットによるもので、たとえば磁気ディスク装置やメモリなどの容量を拡張する際に標準搭載のモジュールを取り外す場合などはこの限りではありません。

※ システム構成図に記載されている条件や注意事項も合わせて参照願います。

# 基本仕様

機種名		MAGNIA3605R				
モデル名		BS	L	LE	L2	L2E
形番		SYU4170A	SYU4170B(*13)	SYU4170C(*13)	SYU4170E	SYU4170F
CPU	メインプロセッサ	インテル® Xeon® プロセッサ-X5570 (2.93GHz、QPI 6.40GT/s) / インテル® Xeon® プロセッサ-E5520 (2.26GHz、QPI 5.86GT/s) / インテル® Xeon® プロセッサ-E5502 (1.86GHz、QPI 4.80GT/s)				
	コア数	4 (X5570/E5520) / 2 (E5502)				
	L3 キャッシュ	8MB (X5570/E5520) / 4MB (E5502)				
	プロセッサ数	標準	-			
		最大	2			
チップセット		Intel® 5520				
メインメモリ (ECC 付き)	標準	-				
	最大	96GB (DDR3、x4 SDDC 対応、x8 SDDC(ロックステップ機能)対応、ミラーリングメモリ対応) (*1)				
	増設単位	1GB / 2GB / 4GB / 8GB				
補助記憶 装置	HDD	標準	-			
		本体内蔵 (最大)	2.4TB (300GB×8台) (*2)			
		増設 HDD (インターフェース)	146GB / 300GB (2.5 型 SAS、10,000rpm) , 73GB / 146GB (2.5 型 SAS 15,000rpm) S.M.A.R.T. 対応(*2)			
	FDD	ディスクベイ	2.5 型×8 (ホットプラグ対応) オプション (USB 3.5 型 外付け) -			
RAID コントローラー		RAID コントローラー SC (SAS、PCI Express x8、128MB キャッシュ、バッテリーバックアップ付き) RAID 0、1、5、6、10、50 RAID コントローラー T381 (SAS、PCI Express x8、256MB キャッシュ、バッテリーバックアップ付き) RAID 0、1、5、6、10、50 RAID コントローラー T380 (SAS、PCI Express x8、256MB キャッシュ、バッテリーバックアップ付き) RAID 0、1、5、10、50				
SCSI コントローラー		オプション				
DVD-ROM 装置		8 倍速 (DVD-ROM) / 24 倍速 (CD-ROM) (標準)				
DVD-RAM 装置 (*3)		5 倍速 (DVD-RAM) / 8 倍速 (DVD-ROM) / 24 倍速 (CD-ROM) (オプション)				
キーボード		オプション				
マウス		オプション				
LAN インターフェース		1000BASE-T/100BASE-TX/10BASE-T Ethernet (オンボード標準)×2 (WOL、AFT、ALB(*4))、 100BASE-TX/10BASE-T Ethernet (オンボード標準)×1 (管理専用：iOL、LAN Alert 対応(*4))				
表示機能		ビデオ RAM	32 MB			
I/O ポート	シリアルポート	1 チャンネル(背面) (RS-232C D-sub9 ピン)				
	パラレルポート	-				
	マウスポート	1 チャンネル (PS/2 互換)				
	キーボードポート	1 チャンネル (PS/2 互換)				
	RGB インターフェース	1 チャンネル (前面/背面 切替使用可能)				
	USB ポート (USB2.0)	4 チャンネル (前面 2 チャンネル、背面 2 チャンネル) (*5)				
デバイスベイ		3.5 型×1				
I/O スロット (Full Height)	PCI Express 2.0 x8	2 (オプションライザーカード装着により1スロットを PCI-X 64bit/133MHz に変換可能)				
	PCI Express 2.0 x4	1 (RAID コントローラー SC 専用)				
I/O スロット (Low Profile)	PCI Express 2.0 x8	1(*6)				
	PCI Express 2.0 x4	1(*6)				
	PCI Express x4	1(*6)				
冗長電源		オプション(ホットプラグ対応)				
冗長ファン		標準(ホットプラグ対応)				
東芝ユーティリティ		サーバー設定支援ソフト SetupInstructor、サーバー監視ソフト HarnessEye/web				
OS	-	Microsoft® Windows Server® 2008 Standard (5CAL)	Microsoft® Windows Server® 2008 Enterprise (25CAL)	Microsoft® Windows Server® 2008 R2 Standard (5CAL)	Microsoft® Windows Server® 2008 R2 Enterprise (25CAL)	Microsoft® Windows Server® 2008 R2 Enterprise (25CAL)
サーバー監視機能	-	バンドル(*7) (*9) (*11)	バンドル(*7) (*9)	バンドル(*7) (*9) (*11)	バンドル(*7) (*9)	バンドル(*7) (*9)
電源	-	AC 100/200V±10%、50/60Hz				
本体消費電力(最大)	-	830W				
エネルギー消費効率率 (W/MTOPS) (c 区分) (*8)	-	0.0019 (インテル® Xeon® プロセッサ-X5570 (2.93GHz)) 0.0025 (インテル® Xeon® プロセッサ-E5520 (2.26GHz)) 0.0054 (インテル® Xeon® プロセッサ-E5502 (1.86GHz))				
環境条件	-	温度：10°C～35°C、湿度：20%～80%				
本体寸法 幅×奥行×高さ (mm)	-	445 x 725 x 87 (2U) (レール、突起物含まず)				
本体質量 (最大)	-	29 kg				
対応 OS	Windows	Microsoft® Windows Server® 2003 R2 Standard Edition SP2、Microsoft® Windows Server® 2003 R2 Enterprise Edition SP2、 Microsoft® Windows Server® 2003 R2 Standard x64 Edition SP2、Microsoft® Windows Server® 2003 R2 Enterprise x64 Edition SP2、 Microsoft® Windows Server® 2008 Standard(*9)、Microsoft® Windows Server® 2008 Enterprise(*9)、 Microsoft® Windows Server® 2008 R2 Standard(*9)、Microsoft® Windows Server® 2008 R2 Enterprise(*9)				
	Linux(*10)	Red Hat Enterprise Linux 4 (Update8 以降)、Red Hat Enterprise Linux 4 for AMD64/Intel EM64T (Update8 以降)、 Red Hat Enterprise Linux 5 (Update3 以降)、Miracle Linux V4.0 (SP3 以降)、Miracle Linux V4.0 for x86-64 (SP3 以降)、 Asianux Server 3 ==MIRACLE LINUX V5 for x86 (SP1 以降)、Asianux Server 3 ==MIRACLE LINUX V5 for x86-64 (SP1 以降)				
	VMware(*12)	VMware ESX 4.0 Update 1 以降				

\* 必須選択は、工場出荷時に必要となるものです。必ずご注文ください。

(\*1) x4 SDDC 機能は 2GB メモリユニット、4GB メモリユニットおよび 8GB メモリユニット使用時のみ有効となります。1GB メモリユニットではロックステップ機能により x8 SDDC に対応できません。またミラーリングメモリ/x8 SDDC(ロックステップ機能)を使用する場合は組み合わせに条件があります。条件に合わせてお選びください。

(\*2) HDD の容量は 1GB=1000<sup>3</sup>バイト、1TB=1000<sup>4</sup>バイトで換算しています。

(\*3) DVD ドライブの書き込みは DVD-RAM のみサポートします。

(\*4) WOL (Wake On LAN) : LAN 経由でサーバーの電源を ON にする機能、AFT (Adapter Fault Tolerance) : LAN の二重化、ALB (Adaptive Load Balancing) : 複数の LAN を使用して送信帯域幅を向上させる機能、iOL (IPMI Over LAN) : LAN を使ったリモートコントロール機能、LAN Alert : OS の稼働状況にかかわらず、ハードウェアのセンサーが検出した警告を通知する機能

(\*5) USB ポートは USB 対応周辺機器全ての動作を保証するものではありません。

(\*6) Low Profile 対応のスロットは、長さ 167mm までのカードが装着できます。

(\*7) バンドルモデルでは、OS はハードディスクにインストールされません。OS メディアが添付されています。

(\*8) エネルギー消費効率率とは、省エネルギー法で定める測定方法により測定した消費電力を、省エネルギー法で定める複合理論性能で除したものです。

(\*9) Windows Server® 2008 に関する重要な注意事項があります。詳細は Windows Server 2008 情報ホームページ ([http://www3.toshiba.co.jp/dmsn/iaserver/technical\\_info/ws2008.htm](http://www3.toshiba.co.jp/dmsn/iaserver/technical_info/ws2008.htm)) や Windows Server 2008 R2 情報ホームページ ([http://www3.toshiba.co.jp/dmsn/iaserver/technical\\_info/ws2008r2.htm](http://www3.toshiba.co.jp/dmsn/iaserver/technical_info/ws2008r2.htm)) をご確認ください。

(\*10) Linux 使用時の動作範囲については、商品情報ホームページ (<http://www.magnia.toshiba.co.jp/>) をご確認ください。詳細は営業担当窓口までお問い合わせください。

Linux ディストリビューションのパッケージを添付して出荷するオプションがあります。詳しくは「Linux バンドルオプション構成ガイド」を参照してください。

RAID コントローラー T380/T381 は Linux に対応していません。

(\*11) Windows Server 2003 R2 メディアバンドルオプションを選択できます。

(\*12) VMware 使用時の動作範囲については、商品情報ホームページ (<http://www.magnia.toshiba.co.jp/>) をご確認ください。詳細は営業担当窓口までお問い合わせください。

RAID コントローラー T380/T381 は VMware に対応していません。

(\*13) 2010 年 11 月 30 日 製造中止予定。

本機種は、ラック専用モデルのため、主にコンピューターールームでの使用を想定しています。オフィス等の静かな場所では冷却ファンの動作音が気になる場合がありますので、ご注意ください。

# ハードウェア基本構成図

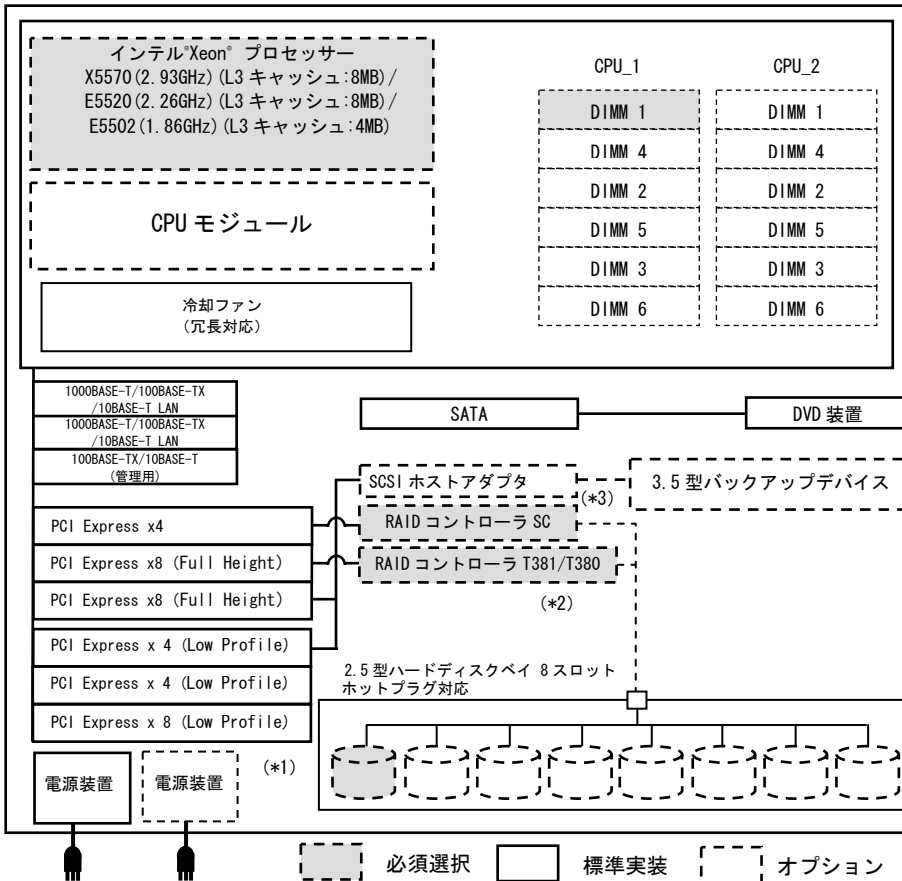

【Windows Server® 2008 Standard/  
Windows Server® 2008 Enterprise  
Windows Server® 2008 R2 Standard/  
Windows Server® 2008 R2 Enterprise  
バンドル内容】

●OS バンドルモデル

プレインストールモデルはございませんので、付属の SetupInstructor によるインストール作業が必要です。  
必要に応じて、RAID 設定カスタマイズサービス (ACR3002N) やカスタムインストールサービス (ACR3005U) をご利用ください。

【注意事項】

- (\*1)Low Profile の PCI Express スロットには、長さ 167mm 以下のカードが接続できます。
- (\*2)RAID コントローラ SC は専用スロットに搭載。RAID コントローラ T380/T381 は Full Height スロットの下段 (PCI Express) に装着されます。
- (\*3)SCSI ホストアダプタ (SCI1112A) はフルハイトの PCI Express スロット 2 B または 3 B に装着されます。

# 外観図

## 正面

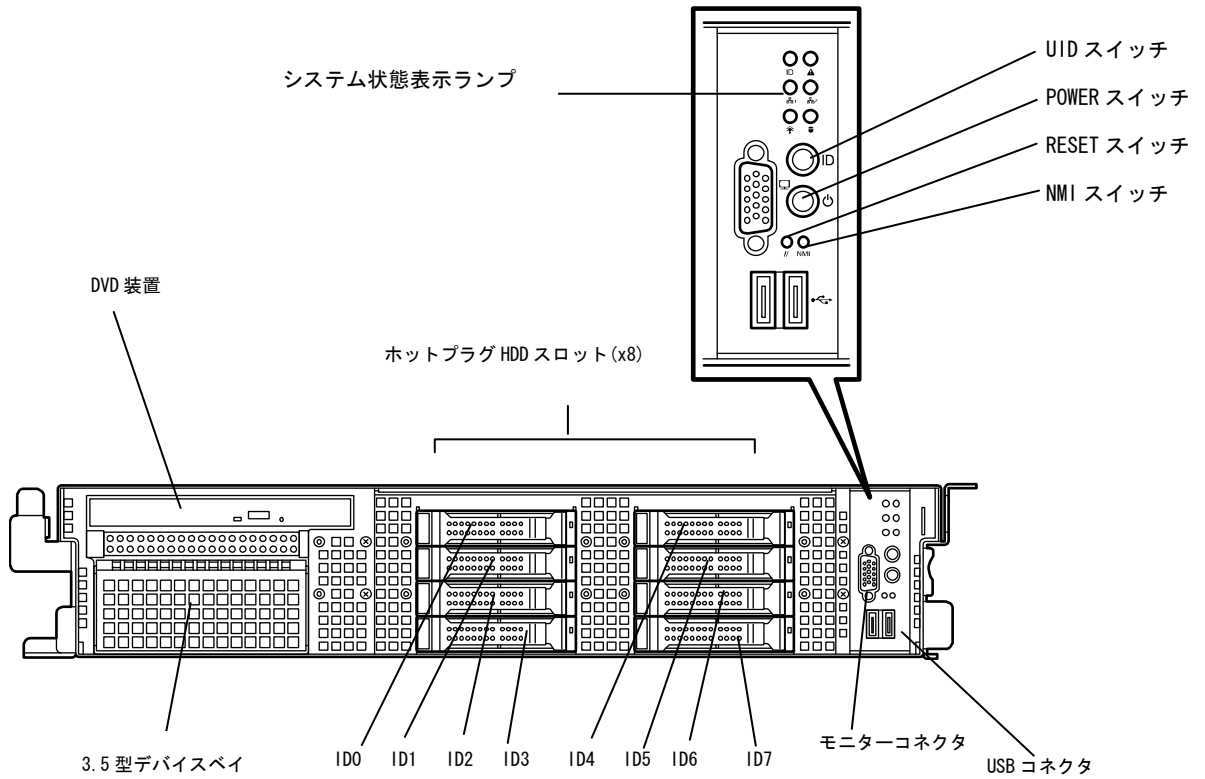

## 背面

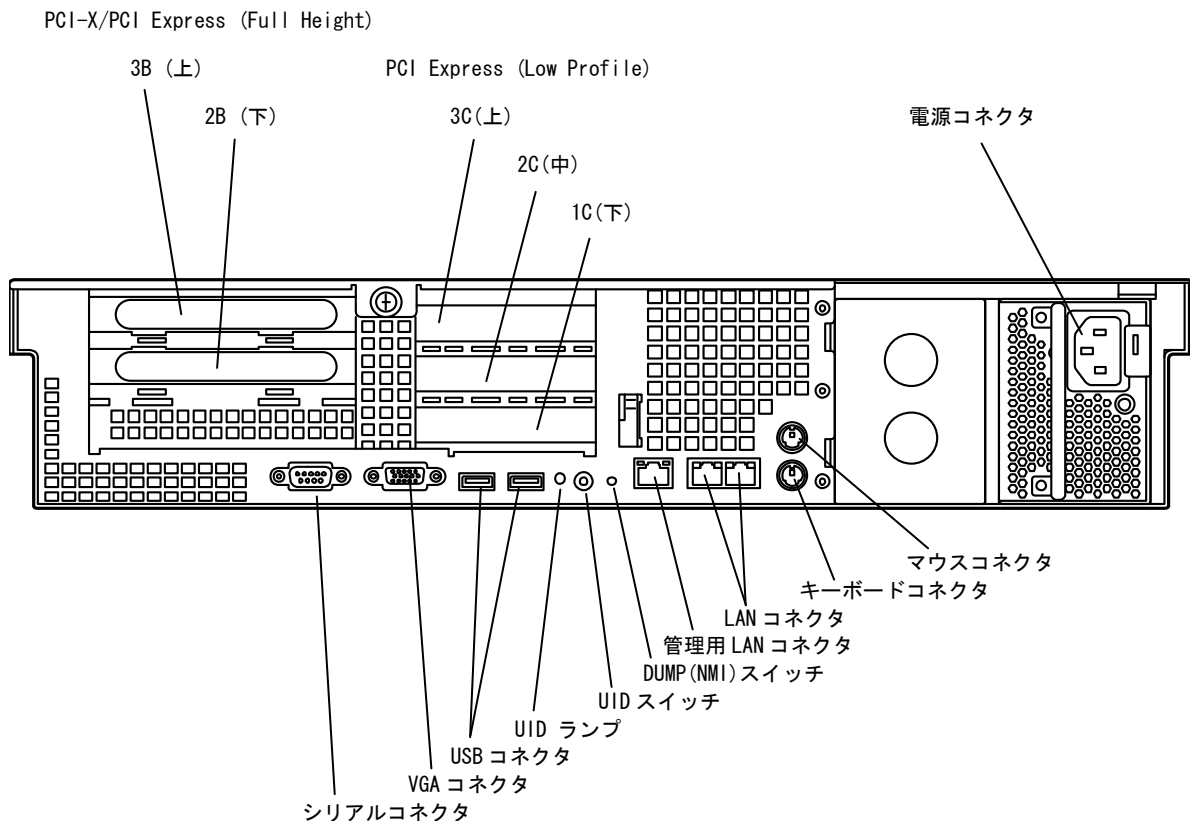

# システム構成手順

MAGNIA シリーズは機種固有のモデル構成を備えています。

システム構成を構築するにあたって、サーバー本体の各モデル毎に必要なオプションの選択手順を以下に記載してあります。手順にしたがって「システム構成図」から必要なオプションをお選びください。

## 1. サーバー本体の選択

サーバー本体を選択します。

サーバー本体は以下の6形番があります。

形番	タイプ	CPU	メモリ	磁気ディスク装置	OS	キーボード・マウス	ケーブルアーム
SYU4170A	ラックタイプ	なし	なし	なし	なし	なし	標準添付
SYU4170B *3					Windows Server® 2008 Standard バンドル *1 *2		
SYU4170C *3					Windows Server® 2008 Enterprise バンドル *1		
SYU4170E					Windows Server® 2008 R2 Standard バンドル *1 *2		
SYU4170F					Windows Server® 2008 R2 Enterprise バンドル *1		

\*1 クライアントアクセスライセンスについては8. クライアントアクセスライセンスの選択を参照してください。

\*2 Windows Server 2003 R2 メディアバンドルオプションについては9. Windows Server 2003 R2 メディアバンドルオプションの選択を参照してください。

\*3 2010年11月30日 製造中止予定。

## 2. CPU モジュールの選択（必須選択）

CPU モジュールを選択します。CPU モジュールは、インテル®Xeon® プロセッサX5570、E5520、E5502 を最大2個まで搭載が可能です。

種類の異なるCPUモジュールを混在することは出来ません。また、1個目と2個目の形番は異なりますのでご注意ください。いずれか1種類のCPUモジュールを必ず1個は選択してください。

## 3. メモリユニットの選択（必須選択）

メモリユニットを選択します。メモリユニットは、1GB/2GB/4GB/8GBの4種類があり、最大96GBまで実装が可能です。各メモリモジュールは1枚1組で構成されています。

メモリスロットは物理的に12個存在し、CPU毎に6スロットずつ配置されています。

メモリユニットの組み合わせについては、「システム構成図」内に記載の組み合わせ条件の範囲で行なってください。

メモリユニットは最大12枚まで選択できます。いずれか1種類のメモリユニットを必ず1組は選択してください。

ミラーリングメモリ/x8 SDDC(ロックステップ機能)は本体同時購入でのみ選択可能です。

ミラーリングメモリ/x8 SDDC(ロックステップ機能)をお使いの場合、メモリ冗長セレクト形番も選択してください。

(「メモリ冗長セレクト」は、ご購入頂いたメモリユニットの種類や構成が、冗長機能をお使い頂く上で適切な構成となっていることをチェックするための形番です。)

ご希望の冗長モードをBIOS設定で選択してからお使いください。設定方法は、本体の取扱説明書に記載されています。

ミラーリングメモリ機能は、RAIDのミラー構成のように完全二重化構成とすることで、メモリ障害によるシステムダウンを防止する機能です。

x8 SDDC(ロックステップ機能)は、SDDC(Single Device Data Correction)機能のうち、x8タイプのメモリチップを使用している時に有効となる機能です。1GBメモリユニットをお使いの場合に選択できます。

2GB/4GB/8GBの場合は、x4タイプのメモリチップを使用しており、標準構成で有効に機能していますので、x8 SDDC(ロックステップ機能)をお選び頂く必要はありません。

NASモデルでx4 SDDCをお使いになる場合、標準装備の1GBメモリユニットは取り外す必要があります。

## 4. 磁気ディスク装置の選択（必須選択）

磁気ディスク装置(146GB/300GB)とRAIDコントローラー(RAIDコントローラーSC/RAIDコントローラーT380/RAIDコントローラーT381のいずれか1つ)または磁気ディスクレスセレクトの選択をします。

磁気ディスク装置は、最大8台まで選択できます。

SANブートシステムでRAIDコントローラーや本体内蔵の磁気ディスク装置が不要な場合には、磁気ディスクレスセレクトを選択してください。

磁気ディスクレスセレクトはベーシックモデルとのみ組み合わせが可能です。



## 【RAID 設定及び OS 設定について】

必要に応じて、いずれかの形番を選択してください。

### ■RAID 設定カスタマイズサービス：ACR3002N（有償）

RAID 構成を細かく指定することが可能です。詳細は「導入支援サービスガイド」を参照ください。

### ■カスタムインストールサービス：ACR3005U（有償）

RAID 設定に加えて OS の設定及びバンドルソフトウェアの設定を細かく指定することが可能です。詳細は「導入支援サービスガイド」を参照ください。

## サーバー本体と各形番の組み合わせ

モデル	バンドル	OS 無し
インストール設定		
RAID 設定カスタマイズサービス	○*1	○*1
カスタムインストールサービス	○	—
RAID セレクト E (RAID 0)	—	—
RAID セレクト A (RAID 1)	—	—
RAID セレクト B (RAID 5)	—	—
WS03R2 メディアバンドルオプション	○*2	—
WS08 メディアバンドルオプション		—

○：選択可能、—：選択不可

\*1：RAID の設定のみ。パーティション作成や OS インストールは含まれません。

\*2：Windows Server® 2003 R2 Standard Edition (32ビットもしくは64ビット)、または

Windows Server® 2008 (Standard もしくは Enterprise) のいずれかをバンドルします。

カスタマイズインストールサービスが同時に発注されますと上記バンドルオプションをインストールして出荷します。

## 5. 光学ドライブの選択（オプション）

必要に応じ DVD-RAM 装置を選択します。

本体の DVD-ROM 装置と交換で出荷されます。取り外した DVD-ROM 装置は添付されません。

## 6. ディスプレイの選択

必要に応じディスプレイを選択します。TFT 液晶ディスプレイ 17 型-J とラック 17 型液晶モニターセットの 2 種類があります。

## 7. キーボード・マウスの選択

キーボード・マウスを選択します。MAGNIA3605R にはキーボード・マウスが添付されていません。

キーボード/マウスセット、キーボードユニットまたは、ラック液晶モニターセットを選択してください。

## 8. クライアントアクセスライセンス (CAL) の選択

必要に応じクライアントアクセスライセンス (CAL) を選択します。ユーザー CAL/デバイス CAL それぞれ 5/20/50/100 CAL の計 8 種類あります。

OS バンドルモデルの場合選択できます。ベーシックモデルでは選択できません。

## 9. Windows Server 2003 R2 メディアバンドルオプションまたは Windows Server 2008 メディアバンドルオプションの選択

必要に応じ Windows Server 2003 R2 メディアバンドルオプションまたは Windows Server 2008 メディアバンドルオプションを選択します。本メディアは、Windows Server® 2003 R2 または Windows Server® 2008 をインストールする際に使用します。ダウングレード権を利用しますので、バンドルモデルの場合のみ選択できます。ベーシックモデルでは選択できません。また Windows Server® 2008 R2 Standard バンドルモデルでは Windows Server 2008 Enterprise メディアバンドルオプションは選択できません。

## ◎本体同時購入用オプションと増設用オプションについて

本体同時購入用オプションは、サーバー本体と同時にご注文いただくことが条件となり、サーバー本体とオプションを同時に注文し、工場にて組み込みを行なう場合のオプションです。

すでにお客さまのお手元にあるサーバー本体にオプションを増設する場合は、本体同時購入用オプションではなく、増設用オプションから選択してください。

# システム構成図（本体同時購入用）

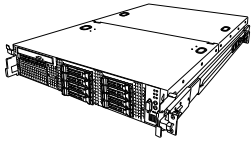

## サーバー本体

ラックタイプ/2U

SYU4170A	MAGNIA3605R/BS ＜ベーシックモデル＞
SYU4170B	MAGNIA3605R/L ＜OSバンドルモデル＞
SYU4170C	MAGNIA3605R/LE ＜OSバンドルモデル＞
SYU4170E	MAGNIA3605R/L2 ＜OSバンドルモデル＞
SYU4170F	MAGNIA3605R/L2E ＜OSバンドルモデル＞

税込価格 646,275 円(税抜価格 615,500 円)  
CPU、メモリ、HDD、RAID コントローラー：必須選択  
DVD-ROM 装置標準搭載。（キーボード、マウス無し）、ケーブルアーム付属

税込価格 833,175 円(税抜価格 793,500 円)  
CPU、メモリ、HDD、RAID コントローラー：必須選択  
DVD-ROM 装置標準搭載。（キーボード、マウス無し）、ケーブルアーム付属  
Windows Server® 2008 Standard(5 クライアントライセンス付)バンドル  
(2010 年 11 月 30 日 製造中止予定)

税込価格 1,217,475 円(税抜価格 1,159,500 円)  
CPU、メモリ、HDD、RAID コントローラー：必須選択  
DVD-ROM 装置標準搭載。（キーボード、マウス無し）、ケーブルアーム付属  
Windows Server® 2008 Enterprise(25 クライアントライセンス付)バンドル  
(2010 年 11 月 30 日 製造中止予定)

税込価格 833,175 円(税抜価格 793,500 円)  
CPU、メモリ、HDD、RAID コントローラー：必須選択  
DVD-ROM 装置標準搭載。（キーボード、マウス無し）、ケーブルアーム付属  
Windows Server® 2008 R2 Standard(5 クライアントライセンス付)バンドル

税込価格 1,217,475 円(税抜価格 1,159,500 円)  
CPU、メモリ、HDD、RAID コントローラー：必須選択  
DVD-ROM 装置標準搭載。（キーボード、マウス無し）、ケーブルアーム付属  
Windows Server® 2008 R2 Enterprise(25 クライアントライセンス付)バンドル

## システム構成図の見方

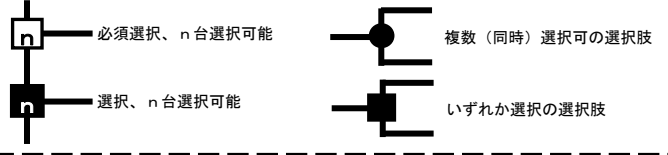

## CPU

CPU  
スロット-1

CPU  
スロット-2

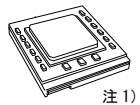
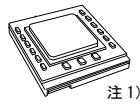

CPR4061A CPU モジュール E5502-1  
(インテル® Xeon® プロセッサ-E5502, 1.86GHz, L3 キャッシュ:4MB  
インテル®64 対応、インテル®VT 対応)  
税込価格 93,345 円(税抜価格 88,900 円)

CPR4063A CPU モジュール E5520-1  
(インテル® Xeon® プロセッサ-E5520, 2.26GHz, L3 キャッシュ:8MB  
インテル®64 対応、インテル®VT 対応、インテル®ハイパースレディング対応、インテル®ターボ・ブースト対応)  
税込価格 163,275 円(税抜価格 155,500 円)

CPR4065A CPU モジュール X5570-1  
(インテル® Xeon® プロセッサ-X5570, 2.93GHz, L3 キャッシュ:8MB  
インテル®64 対応、インテル®VT 対応、インテル®ハイパースレディング対応、インテル®ターボ・ブースト対応)  
税込価格 543,375 円(税抜価格 517,500 円)

CPR4062A CPU モジュール E5502-2  
(インテル® Xeon® プロセッサ-E5502, 1.86GHz, L3 キャッシュ:4MB  
インテル®64 対応、インテル®VT 対応)  
税込価格 93,345 円(税抜価格 88,900 円)

CPR4064A CPU モジュール E5520-2  
(インテル® Xeon® プロセッサ-E5520, 2.26GHz, L3 キャッシュ:8MB  
インテル®64 対応、インテル®VT 対応、インテル®ハイパースレディング対応、インテル®ターボ・ブースト対応)  
税込価格 163,275 円(税抜価格 155,500 円)

CPR4066A CPU モジュール X5570-2  
(インテル® Xeon® プロセッサ-X5570, 2.93GHz, L3 キャッシュ:8MB  
インテル®64 対応、インテル®VT 対応、インテル®ハイパースレディング対応、インテル®ターボ・ブースト対応)  
税込価格 543,375 円(税抜価格 517,500 円)

- 注1) 単独での注文(出荷)はできません。必ず本体と同時に注文してください。  
注2) 2CPU 構成の場合は、  
CPR4061A(プライマリ)/CPR4062A(セカンダリ)、  
CPR4063A(プライマリ)/CPR4064A(セカンダリ)、  
CPR4065A(プライマリ)/CPR4066A(セカンダリ)をそれぞれ1個手配してください。  
ただし、NAS モデルは、CPR4062A(セカンダリ)の手配となります。

## CPU 仕様一覧表

	X5570	E5520	E5502
動作周波数	2.93GHz	2.26GHz	1.86GHz
L3 キャッシュサイズ	8MB	8MB	4MB
コア数	4	4	2
インテル® 64	対応	対応	対応
インテル® VT	対応	対応	対応
インテル® ハイパースレディング・テクノロジー	対応	対応	—
インテル® ターボ・ブースト・テクノロジー	対応	対応	—

# システム構成図（本体同時購入用）

SYU4170A/B/C/E/F

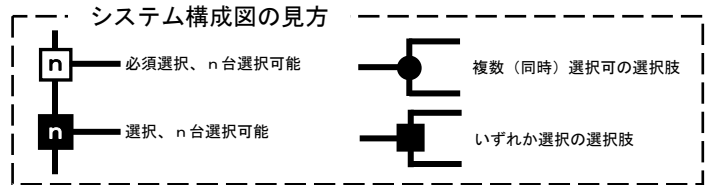

## メモリ（冗長機能なし）

メモリ  
スロット

12

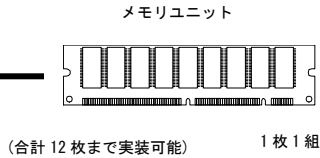

注 1) 注 2) 注 3)  
注 4) 注 5)

- MER3691A 1GB メモリユニット (1GB×1, DDR3-RDIMM)  
税込価格 27,825 円 (税抜価格 26,500 円)
- MER3692A 2GB メモリユニット (2GB×1, DDR3-RDIMM)  
税込価格 54,390 円 (税抜価格 51,800 円)
- MER3693A 4GB メモリユニット (4GB×1, DDR3-RDIMM)  
税込価格 109,200 円 (税抜価格 104,000 円)
- MER3694A 8GB メモリユニット (8GB×1, DDR3-RDIMM)  
税込価格 246,435 円 (税抜価格 234,700 円)

- 注 1) 単独での注文（出荷）はできません。必ず本体と同時に注文してください。
- 注 2) メモリユニットの増設は、以下の組み合わせで行なってください。  
2CPU 構成の場合は、それぞれの CPU でそれぞれ同一のメモリ構成（対称）となるようにしてください。（容量としては倍になります）
- 注 3) 使用できる最大物理メモリ容量は、使用する OS によって異なります。  
Windows Server® 2003 R2 Standard Edition/Windows Server® 2008 Standard 32 ビット版の最大物理メモリ容量は 4GB です。  
Windows Server® 2008 R2 Standard の最大メモリ容量は 32GB です。  
HW-DEP 機能 (BIOS 設定の Execute Disable Bit) を無効にした場合、Windows Server® 2003 Standard Edition/Windows Server® 2008 Standard での最大メモリ容量は約 3.3GB になります。
- 注 4) メモリは 1 つの CPU に最大 6 枚まで搭載できます。7 枚以上のメモリを必要とする場合、増設 CPU が必要となります。
- 注 5) 異なる容量のメモリは混在できません。

### ■メモリの組み合わせ - 1CPU 構成の場合

No	DIMM_1	DIMM_4	DIMM_2	DIMM_5	DIMM_3	DIMM_6	物理容量	有効なメモリ容量	お勧め
1	8GB	8GB	8GB	8GB	8GB	8GB	48 GB	同左	◎ 注 8)
2	8GB	8GB	8GB	8GB	8GB	-	40 GB	同左	(○) 注 7) 注 8)
3	8GB	8GB	8GB	-	8GB	-	32 GB	同左	(○) 注 7) 注 8)
4	8GB	-	8GB	-	8GB	-	24 GB	同左	◎
5	4GB	4GB	4GB	4GB	4GB	4GB	24 GB	同左	◎
4	4GB	4GB	4GB	4GB	4GB	-	20 GB	同左	(○) 注 7)
5	8GB	-	8GB	-	-	-	16 GB	同左	◎
8	4GB	4GB	4GB	-	4GB	-	16 GB	同左	◎
9	4GB	-	4GB	-	4GB	-	12 GB	同左	◎
10	2GB	2GB	2GB	2GB	2GB	2GB	12 GB	同左	◎
11	2GB	2GB	2GB	2GB	2GB	-	10 GB	同左	(○) 注 7)
12	8GB	-	-	-	-	-	8 GB	同左	(○) 注 7)
13	4GB	-	4GB	-	-	-	8 GB	同左	◎
14	2GB	2GB	2GB	-	2GB	-	8 GB	同左	◎
15	2GB	-	2GB	-	2GB	-	6 GB	同左	◎
16	1GB	1GB	1GB	1GB	1GB	1GB	6 GB	同左	◎
17	1GB	1GB	1GB	1GB	1GB	-	5 GB	同左	◎
18	4GB	-	-	-	-	-	4 GB	同左	(○) 注 7)
19	2GB	-	2GB	-	-	-	4 GB	同左	◎
20	1GB	1GB	1GB	-	1GB	-	4 GB	同左	◎
21	1GB	-	1GB	-	1GB	-	3 GB	同左	◎
22	2GB	-	-	-	-	-	2 GB	同左	
23	1GB	-	1GB	-	-	-	2 GB	同左	◎
24	1GB	-	-	-	-	-	1 GB	同左	

最適なパフォーマンスを確保するためには、お勧めの構成をお選びください。

注 7) (○) は、2CPU 構成時にお勧めとなります。

注 8) 8GB メモリを 4 つ以上搭載すると、動作周波数が 1066MHz から 800MHz になります。

# システム構成図（本体同時購入用）

SYU4170A/B/C/ E/F

## メモリ（冗長機能あり）

メモリ  
スロット

8

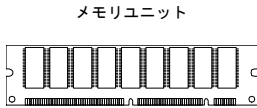

（合計 8 枚まで実装可能） 1 枚 1 組

注 1) 注 2) 注 3)  
注 4) 注 5)

## システム構成図の見方

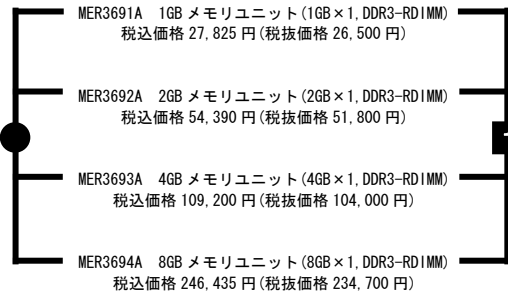
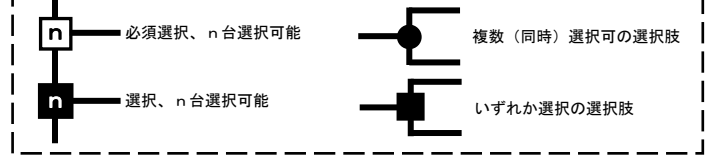

ACR3735A  
メモリ冗長セレクト  
税込価格 -円 (税抜価格 -円)  
注 6)

- 注 1) 単独での注文 (出荷) はできません。必ず本体と同時に注文してください。  
ミラーリングメモリ機能 / x8 SDDC (ロックステップ機能) などの冗長機能については、本体同時購入でのみ選択できます。また増設はできません。
- 注 2) メモリユニットの増設は、以下の組み合わせで行なってください。  
2CPU 構成の場合は、それぞれの CPU でそれぞれ同一のメモリ構成 (対称) となるようにしてください。(容量としては倍になります)
- 注 3) 使用できる最大物理メモリ容量は、使用する OS によって異なります。  
Windows Server® 2003 R2 Standard Edition/Windows Server® 2008 Standard 32 ビット版の最大物理メモリ容量は 4GB です。  
Windows Server® 2008 R2 Standard の最大メモリ容量は 32GB です。  
HW-DEP 機能 (BIOS 設定の Execute Disable Bit) を無効にした場合、Windows Server® 2003 Standard Edition/Windows Server® 2008 Standard での最大メモリ容量は約 3.3GB になります。
- 注 4) メモリは 1 つの CPU に最大 4 枚まで搭載できます。5 枚以上のメモリを必要とする場合、増設 CPU が必要となります。
- 注 5) 異なる容量のメモリは混在できません。
- 注 6) ミラーリングメモリ / x8 SDDC (ロックステップ機能) をお使いの場合、「メモリ冗長セレクト」形番を同時選択してください。  
製品がお手元に届いたあと、ご希望の冗長モードを BIOS 設定で選択してからお使いください。設定方法は、本体の取扱説明書に記載されています。
- 注 7) 8GB メモリを 4 つ以上搭載すると、動作周波数が 1066MHz から 800MHz になります。

### ■メモリの組み合わせ - 1CPU 構成の場合 (x8 SDDC (ロックステップ機能) 有効時)

No	DIMM_1	DIMM_4	DIMM_2	DIMM_5	DIMM_3	DIMM_6	物理容量	有効なメモリ容量
25	1GB	1GB	1GB	1GB	-	-	4 GB	同左
26	1GB	-	1GB	-	-	-	2 GB	同左

※ x8 SDDC (ロックステップ機能) は、本体同時購入時にのみ選択できます。

### ■メモリの組み合わせ - 1CPU 構成の場合 (ミラーリングメモリ機能有効時)

No	DIMM_1	DIMM_4	DIMM_2	DIMM_5	DIMM_3	DIMM_6	物理容量	有効なメモリ容量
27	8GB	8GB	8GB	8GB	-	-	32 GB	16 GB 注 7)
28	8GB	-	8GB	-	-	-	16 GB	8 GB
29	4GB	4GB	4GB	4GB	-	-	16 GB	8 GB
30	4GB	-	4GB	-	-	-	8 GB	4 GB
31	2GB	2GB	2GB	2GB	-	-	8 GB	4 GB
32	2GB	-	2GB	-	-	-	4 GB	2 GB
33	1GB	1GB	1GB	1GB	-	-	4 GB	2 GB
34	1GB	-	1GB	-	-	-	2 GB	1 GB

※ ミラーリングメモリ機能は、本体同時購入時にのみ選択できます。

# システム構成図（本体同時購入用）

SYU4170A/B/C/E/F

## システム構成図の見方

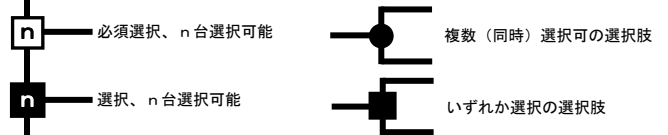

### 磁気ディスク装置

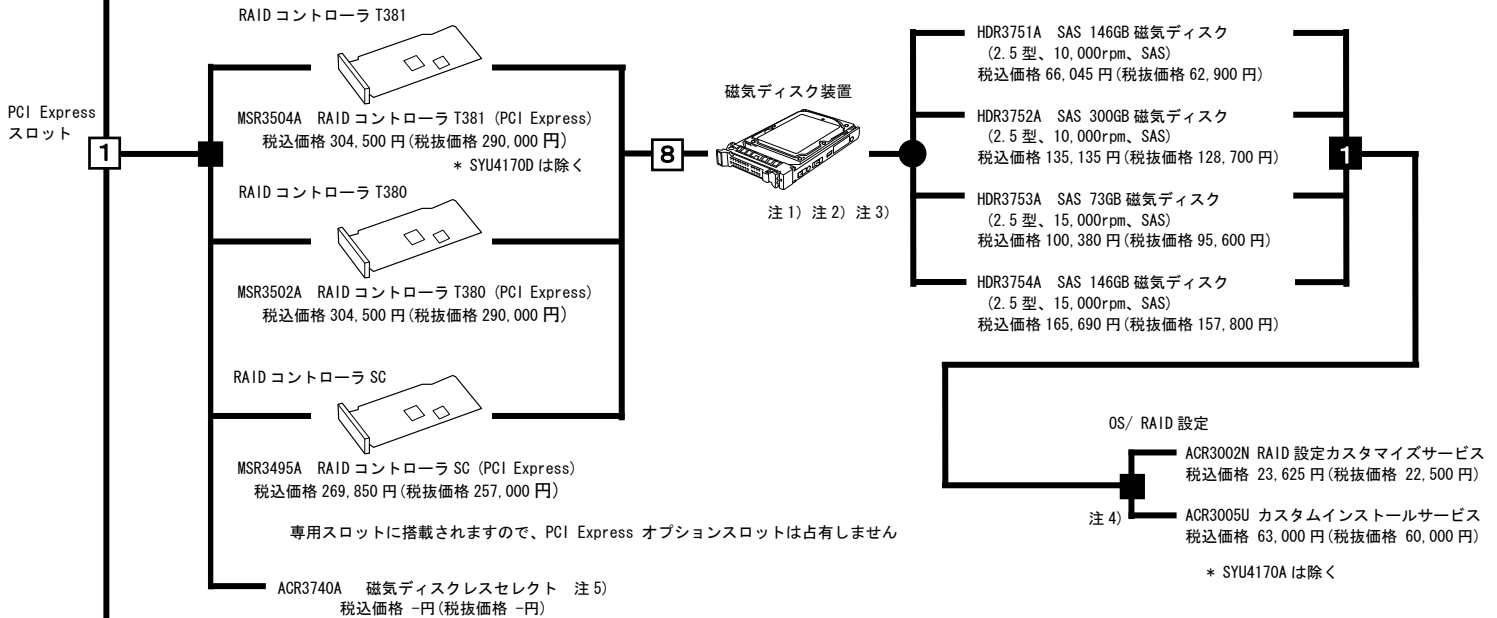

- 注 1) 単独での注文 (出荷) はできません。必ず本体と同時に注文してください。
- 注 2) 同一 RAID グループには、同一容量/同一回転数の磁気ディスクを選択してください。
- 注 3) 異なる容量の磁気ディスク装置が選択された場合は、小さい容量の磁気ディスク装置の容量に合わせ、ご指定の RAID 構成にてプレインストールされます。
- 注 4) 「RAID 設定カスタマイズサービス」、「カスタムインストールサービス」の詳細は、構成ガイド「導入支援サービスガイド」を参照してください。
- 注 5) 「磁気ディスクレスセレクト」は SAN プートシステムの構築を前提として、磁気ディスク装置なしでの出荷に対応する構成指示オプションです。ベーシックモデルのみと組み合わせ可能です。

### DVD-RAM 装置



- 注 6) 本体の DVD-ROM 装置と交換して出荷されます。取り外した DVD-ROM 装置は添付されません。
- 注 7) DVD-RAM 装置のライト機能を使用する場合は、Windows が標準でサポートしている機能 (FAT32 フォーマット) でご使用ください。

### 電源ユニット

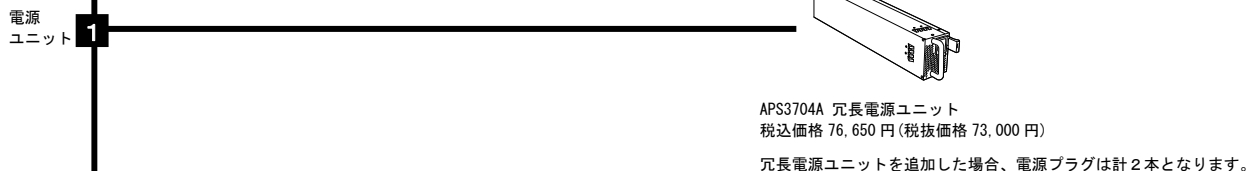

# システム構成図（本体同時購入用）

SYU4170A/B/C/E/F

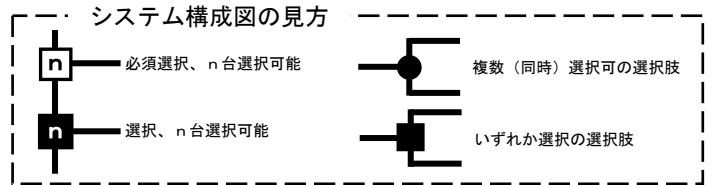

## ライザカード

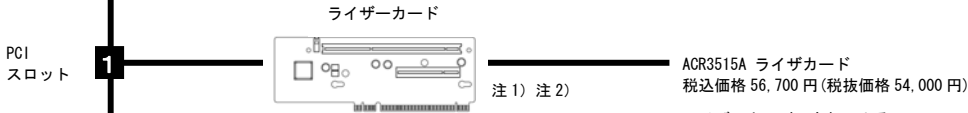

	バスタイプ	標準構成	ACR3515A 選択時
フルハイト	PCI-X 64bit/133MHz	-	1
フルハイト	PCI Express x8	2	1

注1) オプションのライザカード選択時、標準ライザカードは製品に添付されません。  
注2) 本体同時購入のみ選択できます。単独での注文(出荷)はできません。

## メディアバンドルオプション

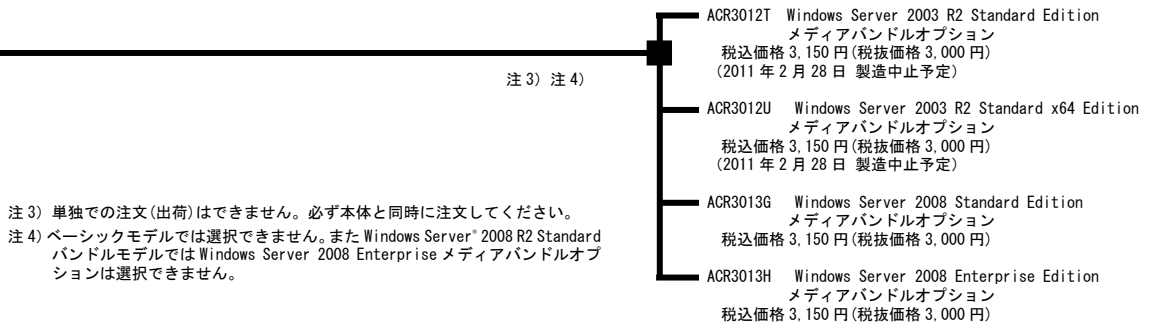

## クライアントアクセスライセンス

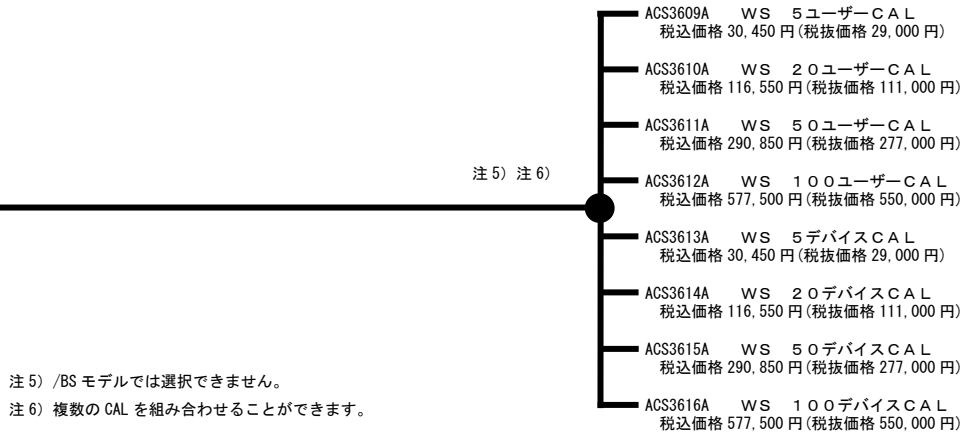

# システム構成図（周辺機器）

## システム構成図の見方

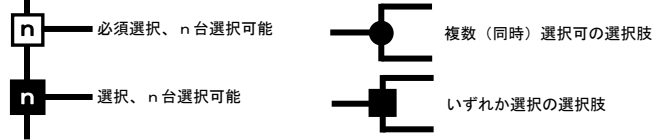

SYU4170A/B/C/E/F

### ディスプレイ

RGB  
コネクタ

1

ケーブル（ディスプレイ本体に付属）



IPCD123A3 TFT 液晶ディスプレイ 17型-J  
オープンプライス

### キーボード・マウス

キーボード・  
マウスポート

1

ケーブル（キーボード/マウス）に付属）



KBU1101B キーボード/マウスセット  
税込価格 12,390 円 (税抜価格 11,800 円)

### ラック液晶モニターセット

RGB  
コネクタ  
キーボード  
マウスポート

1



注 1)  
ACS3513A ラック 17 型液晶モニターセット  
税込価格 441,000 円 (税抜価格 420,000 円)

注 1) キーボード、マウス、17 型カラー液晶モニターのセットです。

### フロッピーディスク

USB  
ポート

1

3.5 型 FDD



注 2)  
FDU3701A フロッピーディスクドライブ (USB)  
税込価格 10,500 円 (税抜価格 10,000 円)

注 2) インストールや設定作業等で使いますので、少なくとも 1 台準備する必要があります。  
複数台のサーバーを導入される場合、1 台あれば共用できます。

### 200V 電源コード

電源装置

1

ACS3516A 200V 電源コード (L6-20P, 3m)  
税込価格 17,850 円 (税抜価格 17,000 円)

注 3) 注 4)

注 3) プラグ形状 NEMA L6-20P タイプの電源コードセットです。  
設置場所のコンセント工事や無停電電源装置選定の際に適合性を  
ご確認ください。

注 4) 電源装置を冗長化する場合は、本体 1 台あたり 2 本必要です。

## 増設用オプション一覧

増設用オプションは、すでにお客さまのお手元にあるサーバー本体に増設を行なう場合のオプションです。  
既存システムの空きスロットをご確認の上、必要なオプションから選択してください。  
なお、サーバー本体と同時に購入を行なう場合は、本体同時購入用オプションから選択してください。

### CPU

形番	品名	税込価格	税抜価格	備考
UPG4062A	CPU モジュール E5502-2	121,380 円	115,600 円	インテル® Xeon® プロセッサ-E5502、L3 キャッシュ: 4MB
UPG4064A	CPU モジュール E5520-2	212,310 円	202,200 円	インテル® Xeon® プロセッサ-E5520、L3 キャッシュ: 8MB
UPG4066A	CPU モジュール X5570-2	706,335 円	672,700 円	インテル® Xeon® プロセッサ-X5570、L3 キャッシュ: 8MB

### メモリ

形番	品名	税込価格	税抜価格	備考
MMU3691A	1GB メモリユニット	38,955 円	37,100 円	1GB×1 DDR3-1066 DIMM ※MER3691A 相当品
MMU3692A	2GB メモリユニット	76,125 円	72,500 円	2GB×1 DDR3-1066 DIMM ※MER3692A 相当品
MMU3693A	4GB メモリユニット	152,880 円	145,600 円	4GB×1 DDR3-1066 DIMM ※MER3693A 相当品
MMU3694A	8GB メモリユニット	344,925 円	328,500 円	8GB×1 DDR3-1066 DIMM ※MER3694A 相当品

※メモリの増設にあたっては「システム構成図」内に記載の組み合わせや注意、制限事項に留意してください。

### 磁気ディスク装置

形番	品名	税込価格	税抜価格	備考
DKU3751A	SAS 146GB 磁気ディスク	99,120 円	94,400 円	2.5 型、10,000rpm、SAS ※HDR3751A 相当品、ホットプラグ対応。
DKU3752A	SAS 300GB 磁気ディスク	202,755 円	193,100 円	2.5 型、10,000rpm、SAS ※HDR3752A 相当品、ホットプラグ対応。
DKU3753A	SAS 73GB 磁気ディスク	150,675 円	143,500 円	2.5 型、15,000rpm、SAS ※HDR3753A 相当品、ホットプラグ対応。
DKU3754A	SAS 146GB 磁気ディスク	248,535 円	236,700 円	2.5 型、15,000rpm、SAS ※HDR3754A 相当品、ホットプラグ対応。

### RAID コントローラー

形番	品名	税込価格	税抜価格	備考
SCI3504A	RAID コントローラー T381	310,800 円	296,000 円	取付作業は営業担当へお申し付けください（有料）。

### 冗長電源ユニット

形番	品名	税込価格	税抜価格	備考
APS3704A	冗長電源ユニット	76,650 円	73,000 円	MAGNIA3605R 用冗長電源

### リモート管理拡張ライセンス

形番	品名	税込価格	税抜価格	備考
ACS3482A	リモート管理拡張ライセンス	75,180 円	71,600 円	ライセンスキーのみ

### キーボード・マウス

形番	品名	税込価格	税抜価格	備考
KBU1101B	キーボード/マウスセット	12,390 円	11,800 円	

### ラック液晶モニターセット

形番	品名	税込価格	税抜価格	備考
ACS3513A	ラック 17 型液晶モニターセット	441,000 円	420,000 円	1U キーボード、マウス、17 型カラー液晶モニターのセットです。

### ディスプレイ

商品番号	品名	税込価格	税抜価格	備考
IPCD123A3	TFT 液晶ディスプレイ 17 型-J	オープンブライ	オープンブライ	PC 第一事業部の製品です。

### フロッピーディスク装置

商品番号	品名	税込価格	税抜価格	備考
FDU3701A	フロッピーディスクドライブ (USB)	10,500 円	10,000 円	



# 構成早見表

MAGNIA3605R で構成可能な主要オプションの一覧です。選択したものをチェックしていくことで、素早く構成を組むことができます。本頁をコピーしてご活用ください。  
 なお、詳細についてはシステム構成図を参照してください。

- ・ラックモデルにはキーボード・マウスは添付されていません。
- ・CPU、メモリ、磁気ディスク装置、RAID コントローラーは必須です。

## サーバー本体

商品名	形番	税込価格	税抜価格	備考
MAGNIA3605R/BS	SYU4170A	646,275 円	615,500 円	ベーシックモデル、OS 無し
MAGNIA3605R/L	SYU4170B *	833,175 円	793,500 円	OS バンドルモデル、Windows Server® 2008 Standard
MAGNIA3605R/LE	SYU4170C *	1,217,475 円	1,159,500 円	OS バンドルモデル、Windows Server® 2008 Enterprise
MAGNIA3605R/L2	SYU4170E	833,175 円	793,500 円	OS バンドルモデル、Windows Server® 2008 R2 Standard
MAGNIA3605R/L2E	SYU4170F	1,217,475 円	1,159,500 円	OS バンドルモデル、Windows Server® 2008 R2 Enterprise

\* 2010 年 11 月 30 日 製造中止予定。

## CPU モジュール

商品名	形番	税込価格	税抜価格
CPU モジュール E5502-1	CPR4061A	93,345 円	88,900 円
CPU モジュール E5502-2	CPR4062A	93,345 円	88,900 円
CPU モジュール E5520-1	CPR4063A	163,275 円	155,500 円
CPU モジュール E5520-2	CPR4064A	163,275 円	155,500 円
CPU モジュール X5570-1	CPR4065A	543,375 円	517,500 円
CPU モジュール X5570-2	CPR4066A	543,375 円	517,500 円

※ 1 個目と 2 個目の形番は異なります

## メモリユニット

商品名	形番	税込価格	税抜価格
1GB メモリユニット	MER3691A	27,825 円	26,500 円
2GB メモリユニット	MER3692A	54,390 円	51,800 円
4GB メモリユニット	MER3693A	109,200 円	104,000 円
8GB メモリユニット	MER3694A	246,435 円	234,700 円

## RAID コントローラー

商品名	形番	税込価格	税抜価格
RAID コントローラ T381	MSR3504A	304,500 円	290,000 円
RAID コントローラ T380	MSR3502A	304,500 円	290,000 円
RAID コントローラ SC	MSR3495A	269,850 円	257,000 円

## 磁気ディスク装置

商品名	形番	税込価格	税抜価格
SAS 146GB 磁気ディスク	HDR3751A	66,045 円	62,900 円
SAS 300GB 磁気ディスク	HDR3752A	135,135 円	128,700 円
SAS 73GB 磁気ディスク	HDR3753A	100,380 円	95,600 円
SAS 146GB 磁気ディスク	HDR3754A	165,690 円	157,800 円

## 冗長電源

商品名	形番	税込価格	税抜価格
冗長電源ユニット	APS3704A	76,650 円	73,000 円

## ライザーカード (PCI Express を PCI-X 64bit/133MHz に変換)

商品名	形番	税込価格	税抜価格
ライザカード	ACR3515A	56,700 円	54,000 円

## ディスプレイ

商品名	形番	税込価格	税抜価格
TFT 液晶ディスプレイ 17 型-J	IPC123A3	オプション 無し	オプション 無し
ラック 17 型液晶モニタセット	ACS3513A	441,000 円	420,000 円

## キーボード・マウス

商品名	形番	税込価格	税抜価格
キーボード/マウスセット	KBU1101B	12,390 円	11,800 円

## USB-FDD 装置 (3.5 型 720kB/1.44MB : 推奨)

商品名	形番	税込価格	税抜価格
フロッピーディスクドライブ (USB)	FDU3701A	10,500 円	10,000 円

## RAID/OS 構成

商品名	形番	税込価格	税抜価格
RAID 設定カスタマイズ サービス	ACR3002N	23,625 円	22,500 円
カスタムインストール サービス	ACR3005U	63,000 円	60,000 円

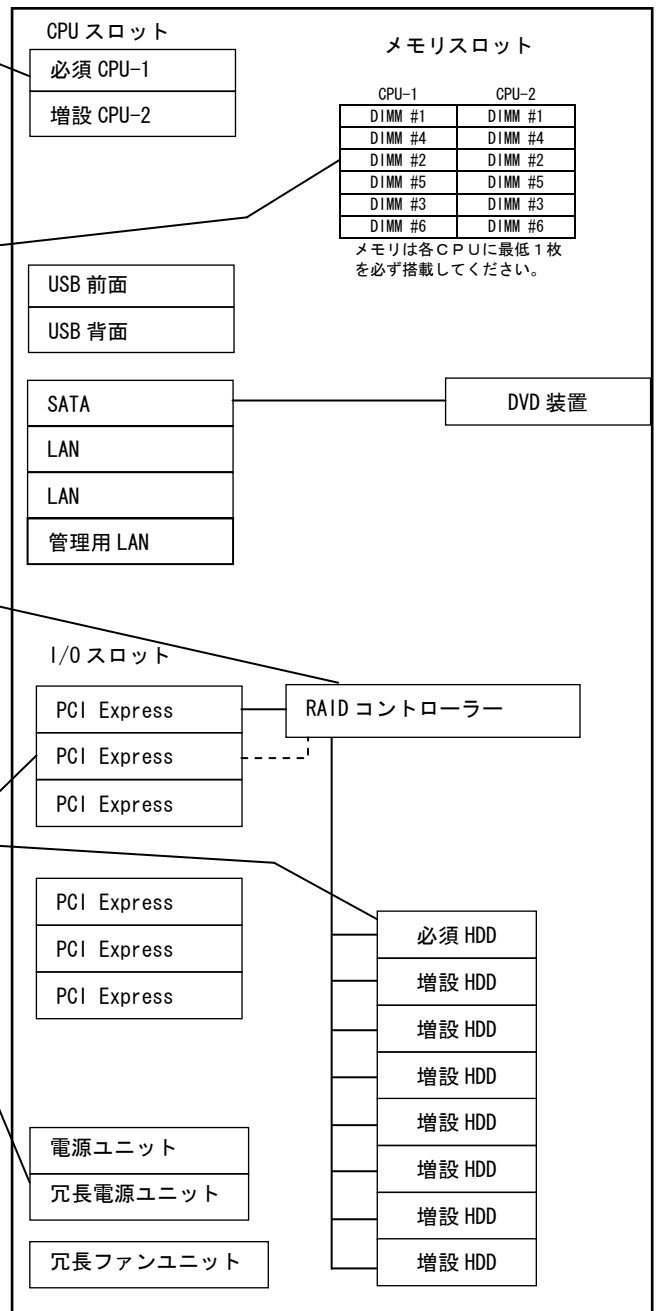

# ハードウェア構成例

MAGNIA3605R の代表的な構成です。構成の参考にしてください。

## 構成例 1

プロセッサ	インテル® Xeon® プロセッサ-E5502 ×1
メモリ	1GB ×2
HDD	146GB (10,000rpm) ×2
OS バンドル	Windows Server® 2008 Standard

3.5 型 FDD

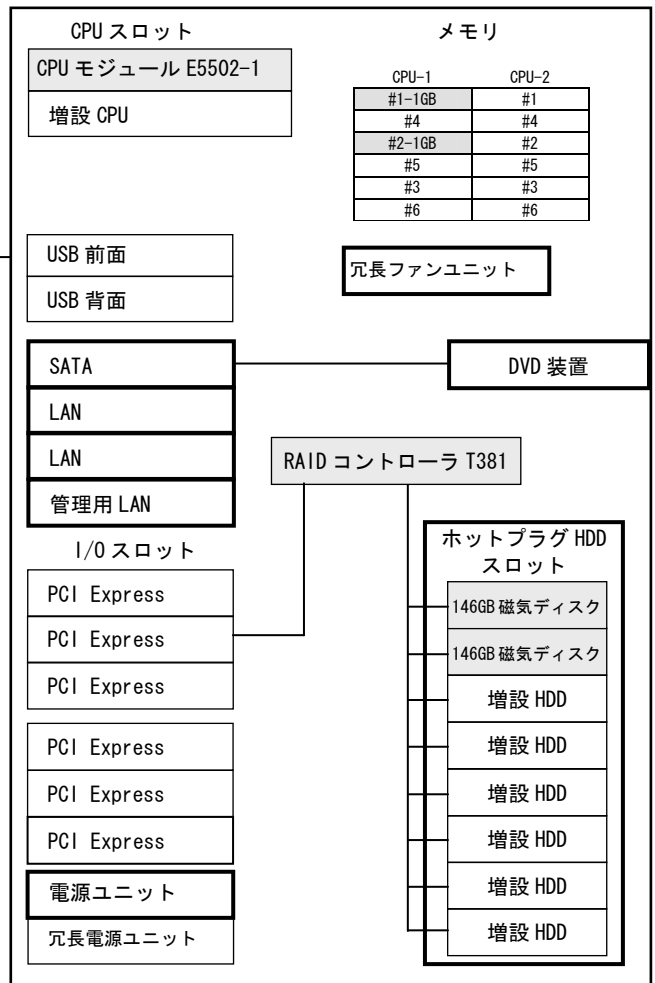

## 構成

形番	品名	税込価格	税抜価格	数量	合計(税込)	合計(税抜)
SYU4170B	MAGNIA3605R/L	833,175 円	793,500 円	1	833,175 円	793,500 円
CPR4061A	CPU モジュール E5502-1	93,345 円	88,900 円	1	93,345 円	88,900 円
MER3691A	1GB メモリユニット	27,825 円	26,500 円	2	55,650 円	53,000 円
HDR3751A	SAS 146GB 磁気ディスク	66,045 円	62,900 円	2	132,090 円	125,800 円
FDU3701A	フロッピーディスクドライブ (USB)	10,500 円	10,000 円	1	10,500 円	10,000 円
MSR3504A	RAID コントローラ T381	304,500 円	290,000 円	1	304,500 円	290,000 円

税込価格合計 **1,429,260 円**  
(税抜価格合計 **1,361,200 円**)

 : 本体標準  
 : 選択機器

## 構成例 2

プロセッサ	インテル® Xeon® プロセッサ-X5570 ×2
メモリ	1GB ×2
HDD	146GB (10,000rpm) ×3
OS バンドル	Windows Server® 2008 Standard

3.5 型 FDD

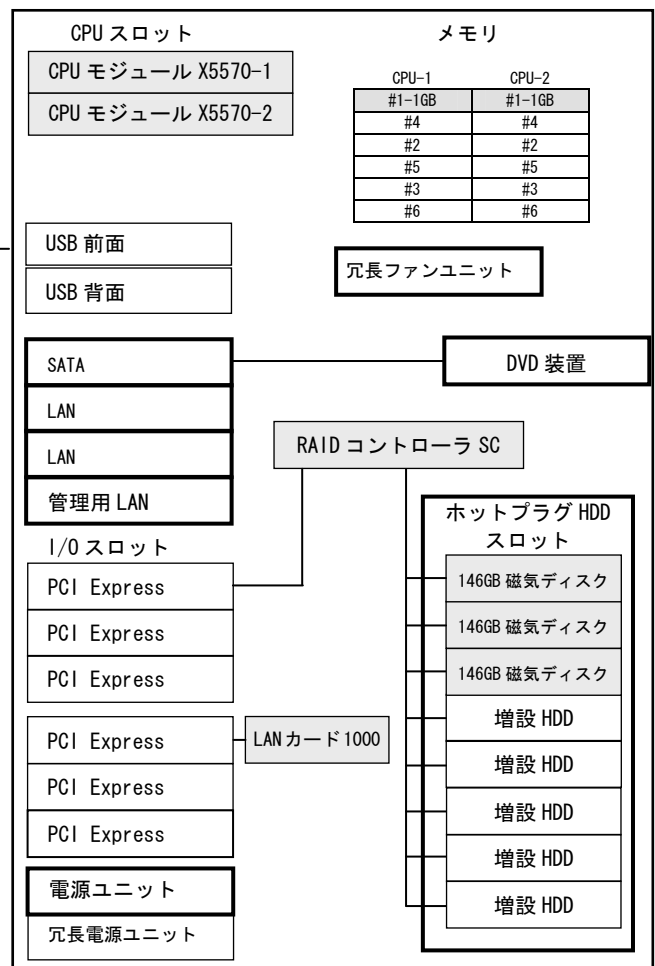

## 構成

形番	品名	税込価格	税抜価格	数量	合計(税込)	合計(税抜)
SYU4170B	MAGNIA3605R/L	833,175 円	793,500 円	1	833,175 円	793,500 円
CPR4065A	CPU モジュール X5570-1	543,375 円	517,500 円	1	543,375 円	517,500 円
CPR4066A	CPU モジュール X5570-2	543,375 円	517,500 円	1	543,375 円	517,500 円
MER3691A	1GB メモリユニット	27,825 円	26,500 円	2	55,650 円	53,000 円
HDR3751A	SAS 146GB 磁気ディスク	66,045 円	62,900 円	3	198,135 円	188,700 円
BCP3451A	LAN カード 1000	36,330 円	34,600 円	1	36,330 円	34,600 円
FDU3701A	フロッピーディスクドライブ (USB)	10,500 円	10,000 円	1	10,500 円	10,000 円
MSR3495A	RAID コントローラ SC	269,850 円	257,000 円	1	269,850 円	257,000 円

税込価格合計 **2,490,390 円**  
(税抜価格合計 **2,371,800 円**)

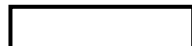
 : 本体標準  
 : 選択機器

# ハードウェア一覧

下記表には製造中止の商品も含まれている場合があります。

種別	品名	形番	税込価格	税抜価格	リリース	備考
本体	MAGNIA3605R/BS	SYU4170A	646,275円	615,500円	済	・ラック型、CPU、メモリ、HDD、RAID：必須選択、キーボード/マウス無し、DVD標準、ケーブルアーム付属、OS：なし
	MAGNIA3605R/L	SYU4170B	833,175円	793,500円		・ラック型、CPU、メモリ、HDD、RAID：必須選択、キーボード/マウス無し、DVD標準、ケーブルアーム付属 ・Windows Server® 2008 Standardバンドル (2010年11月30日 製造中止予定)
	MAGNIA3605R/LE	SYU4170C	1,217,475円	1,159,500円		・ラック型、CPU、メモリ、HDD、RAID：必須選択、キーボード/マウス無し、DVD標準、ケーブルアーム付属 ・Windows Server® 2008 Enterpriseバンドル (2010年11月30日 製造中止予定)
	MAGNIA3605R/L2	SYU4170E	833,175円	793,500円		・ラック型、CPU、メモリ、HDD、RAID：必須選択、キーボード/マウス無し、DVD標準、ケーブルアーム付属 ・Windows Server® 2008 R2 Standardバンドル
	MAGNIA3605R/L2E	SYU4170F	1,217,475円	1,159,500円		・ラック型、CPU、メモリ、HDD、RAID：必須選択、キーボード/マウス無し、DVD標準、ケーブルアーム付属 ・Windows Server® 2008 R2 Enterpriseバンドル
CPU	CPUモジュール E5502-1	CPR4061A	93,345円	88,900円	済	・インテル® Xeon® プロセッサ-E5502 (1.86GHz Cache：4MB) ・本体同時購入用(プライマリ専用)
	CPUモジュール E5502-2	CPR4062A	93,345円	88,900円		・インテル® Xeon® プロセッサ-E5502 (1.86GHz Cache：4MB) ・本体同時購入用(セカンダリ専用、2CPU構成時のみ使用)
	CPUモジュール E5520-1	CPR4063A	163,275円	155,500円		・インテル® Xeon® プロセッサ-E5520 (2.26GHz Cache：8MB) ・本体同時購入用(プライマリ専用)
	CPUモジュール E5520-2	CPR4064A	163,275円	155,500円		・インテル® Xeon® プロセッサ-E5520 (2.26GHz Cache：8MB) ・本体同時購入用(セカンダリ専用、2CPU構成時のみ使用)
	CPUモジュール X5570-1	CPR4065A	543,375円	517,500円		・インテル® Xeon® プロセッサ-X5570 (2.93GHz Cache：8MB) ・本体同時購入用(プライマリ専用)
	CPUモジュール X5570-2	CPR4066A	543,375円	517,500円		・インテル® Xeon® プロセッサ-X5570 (2.93GHz Cache：8MB) ・本体同時購入用(セカンダリ専用、2CPU構成時のみ使用)
	CPUモジュール E5502-2	UPG4062A	121,380円	115,600円		・インテル® Xeon® プロセッサ-E5205 (1.86GHz Cache：4MB) ・増設用
	CPUモジュール E5520-2	UPG4064A	212,310円	202,200円		・インテル® Xeon® プロセッサ-X5570 (2.26GHz Cache：8MB) ・増設用
	CPUモジュール X5570-2	UPG4066A	706,335円	672,700円		・インテル® Xeon® プロセッサ-X5570 (2.93GHz Cache：8MB) ・増設用
メモリ	1GBメモリユニット	MER3691A	27,825円	26,500円	済	・1GB (1GB×1、DDR3-1066) 本体同時購入用
	2GBメモリユニット	MER3692A	54,390円	51,800円		・2GB (2GB×1、DDR3-1066) 本体同時購入用
	4GBメモリユニット	MER3693A	109,200円	104,000円		・4GB (4GB×1、DDR3-1066) 本体同時購入用
	8GBメモリユニット	MER3694A	246,435円	234,700円		・8GB (8GB×1、DDR3-1066) 本体同時購入用
	1GBメモリユニット	MMU3691A	38,955円	37,100円		・1GB (1GB×1、DDR3-1066) 増設用
	2GBメモリユニット	MMU3692A	76,125円	72,500円		・2GB (2GB×1、DDR3-1066) 増設用
	4GBメモリユニット	MMU3693A	152,880円	145,600円		・4GB (4GB×1、DDR3-1066) 増設用
	8GBメモリユニット	MMU3694A	344,925円	328,500円		・8GB (8GB×1、DDR3-1066) 増設用
	磁気ディスク 関連	SAS 146GB磁気ディスク	HDR3751A	66,045円		62,900円
SAS 300GB磁気ディスク		HDR3752A	135,135円	128,700円	・300GB HDD、2.5型、10,000rpm、SAS、ホットプラグ用 本体同時購入用	
SAS 73GB磁気ディスク		HDR3753A	100,380円	95,600円	・73GB HDD、2.5型、15,000rpm、SAS、ホットプラグ用 本体同時購入用	
SAS 146GB磁気ディスク		HDR3754A	165,690円	157,800円	・146GB HDD、2.5型、15,000rpm、SAS、ホットプラグ用 本体同時購入用	
SAS 146GB磁気ディスク		DKU3751A	99,120円	94,400円	・146GB HDD、2.5型、10,000rpm、SAS、ホットプラグ用 増設用	
SAS 300GB磁気ディスク		DKU3752A	202,755円	193,100円	・300GB HDD、2.5型、10,000rpm、SAS、ホットプラグ用 増設用	
SAS 73GB磁気ディスク		DKU3753A	150,675円	143,500円	・73GB HDD、2.5型、15,000rpm、SAS、ホットプラグ用 増設用	
SAS 146GB磁気ディスク		DKU3754A	248,535円	236,700円	・146GB HDD、2.5型、15,000rpm、SAS、ホットプラグ用 増設用	
RAIDコントローラ SC		MSR3495A	269,850円	257,000円	・SAS、128MBキャッシュ、PCI Express、バッテリーバックアップ付き	
RAIDコントローラ T380		MSR3502A	304,500円	290,000円	・SAS、256MBキャッシュ、PCI Express、バッテリーバックアップ付き	
RAID コントローラ	RAIDコントローラ T381	MSR3504A	304,500円	290,000円	・SAS、256MBキャッシュ、PCI Express、バッテリーバックアップ付き	
	RAIDコントローラ T381	SCI3504A	310,800円	296,000円	・SAS、256MBキャッシュ、PCI Express、バッテリーバックアップ付き	
	電源	APS3704A	76,650円	73,000円	・冗長電源ユニット	
電源	200V電源コード	ACS3516A	17,850円	17,000円	済	・200V用電源コードセット (NEMA L6-20P、3m 1本)
	PCI	ライザカード	ACR3515A	56,700円	54,000円	済
I/O装置	DVD-RAM装置(内蔵型)	ODR1116A	38,850円	37,000円	済	・5倍速(DVD-RAM)/8倍速(DVD-ROM)/24倍速(CD-ROM)スリムサイズ ・本体同時購入用
リモート管理	リモート管理拡張ライセンス	ACS3482A	75,180円	71,600円	済	・ライセンスキーのみ
RAID/OS設定	RAID設定カスタマイズサービス	ACR3002N	23,625円	22,500円	済	・構成設定シートにて指定されたRAID設定およびシステムパーティション設定にて出荷
	カスタムインストールサービス	ACR3005U	63,000円	60,000円		・OSバンドルモデル、ベーシックモデル共に対象 ・構成設定シートに従いRAID/パーティション/OS/バンドルソフトを設定して出荷 ・Windowsバンドルモデルを対象
キーボード・マウス	キーボード/マウスセット	KBU1101B	12,390円	11,800円	済	・ラック用109キーボードおよびマウス
ラック関連	ラック17型液晶モニターセット	ACS3513A	441,000円	420,000円	済	・キーボード、マウス、17型カラー液晶モニターのセットです。
FDD	フロッピーディスクドライブ(USB)	FDU3701A	10,500円	10,000円	済	・USB対応
ディスプレイ	TFT液晶ディスプレイ17型-J	IPCD123A3	オプショナル	オプショナル	済	PC第一事業部の製品です。
その他	磁気ディスクレスセレクト	ACR3740A	-円	-円	済	・ベーシックモデルとのみ組み合わせ可能
	メモリ冗長セレクト	ACR3735A	-円	-円		・メモリ冗長機能を使用する上で構成が正しいかどうかを確認するための形番

Chipkillは、米国IBM社の商標です。

Ethernetは、富士ゼロックス株式会社の登録商標です。

Intel、インテル、Intel ロゴ、Intel Inside、Intel Inside ロゴ、Intel Core、Pentium、Pentium Inside、Xeon、Xeon Inside は、アメリカ合衆国およびその他の国における Intel Corporation またはその子会社の商標または登録商標です。

Linuxは、Linus Torvalds氏の商標です。

MAGNIA、SetupInstructorは、株式会社東芝の商標または登録商標です。

HarnessEyeは、東芝ソリューション株式会社の登録商標です。

Microsoft、Windows、Windows Serverは、米国Microsoft Corporationの米国およびその他の国における商標または登録商標です。

MIRACLE LINUXは、ミラクル・リナックス株式会社の登録商標です。

PowerChuteは、American Power Conversion Corporationの登録商標です。

Red Hatおよびレッドハットは、レッドハット株式会社の商標または登録商標です。

Turbolinuxおよびターボリナックスは、ターボリナックス株式会社の商標または登録商標です。

VMware の製品は、<http://www.vmware.com/go/patents> のリストに表示されている 1 つまたは複数の特許の対象です。

VMware は、米国およびその他の地域における VMware, Inc. の登録商標または商標です。

Windowsの正式名称は、Microsoft Windows Operating Systemです。

その他掲載の商品の名称は、それぞれ各社が商標もしくは登録商標として使用している場合があります。

誤動作や故障により、本商品の記憶内容が変化・消失する場合がございますが、これによる損害、および本製品の使用不能により生じたお客様の損害については、当社は一切その責任を負いませんので、あらかじめご了承ください。

大切なデータなどは、必ずお客様の責任の下、普段からこまめにバックアップされるようお願いいたします。

株式会社 **東芝** デジタルプロダクツ & ネットワーク社

IPネットワーク・ソリューション事業部

〒105-8001 東京都港区芝浦1-1-1 TEL(03)3457-3019 E-mail:pcserver@ieg.toshiba.co.jp



安全に関するご注意

正しく安全にお使いいただくために、ご使用前に必ず「取扱・操作に関する説明書」をよくお読みください。

資料の内容はお断りなしに変更することがありますのでご了承ください。

本ガイドに掲載の商品の価格には、据付調整費、使用済み商品のお引取り費等は含まれておりません。