

ハードウェア構成ガイド

MAGNIA

3615R

本ガイドは MAGNIA3615R 本体とそれに内蔵可能なオプション周辺機器を記載したものです。
本ガイドに記載の各製品は、MAGNIA シリーズ以外での動作保証をしておりませんのでご注意ください。
本ガイドに記載されていない通信ボード、ストレージ関連、無停電電源装置などのオプション周辺機器を接続したい場合には、ハードウェア構成ガイド「オプション編」をご参照ください。
VMware および Linux 使用時のオプションの動作範囲については商品情報ホームページ (<http://www.magnia.toshiba.co.jp>) をご確認ください。

注意：

本ハードウェア構成ガイドに記載されているオプション周辺機器には、サービスステーションへの取り付け依頼が必要なものがあります。MAGNIA 本体に同梱の取扱説明書で取り付け方法を確認のうえ、取り付け依頼が必要な場合は、サービスステーションまたは営業担当窓口へご依頼ください(取り付けは有償です)。

もくじ

MAGNIA3615R		ページ
	システム構成図の利用法	2
	基本仕様	3
	ハードウェア基本構成図	4
	外観図	5
	システム構成手順	6
	システム構成図（本体同時購入用）	9
	システム構成図（周辺機器）	14
	増設用オプション一覧	15
	構成早見表	16
	ハードウェア構成例	17
	ハードウェア一覧	18

システム構成図の利用法

システム構成を容易に構築できるように機種別のシステム構成図が記載されています。
ここではそれらのシステム構成図の利用法、見方について簡単に説明しています。

●システム構成手順について

MAGNIA シリーズは、機種固有のモデル構成を備えています。

機種固有のモデル構成により、機種毎のシステム構築方法、オプションの組み合わせが異なってきます。

その構築方法とオプションの組み合わせ手順を「システム構成手順」に記載してありますので、各機種の構成手順に従って「システム構成図」から必要なオプションをお選びください。

「システム構成手順」は、各機種のシステム構成図の前頁に記載してあります。

●システム構成図の見方について

サーバー本体の各モデルに対して、組み合わせが可能なオプションを以下のように表わしています。

組み合わせが可能な範囲で各オプションの選択を行ってください。

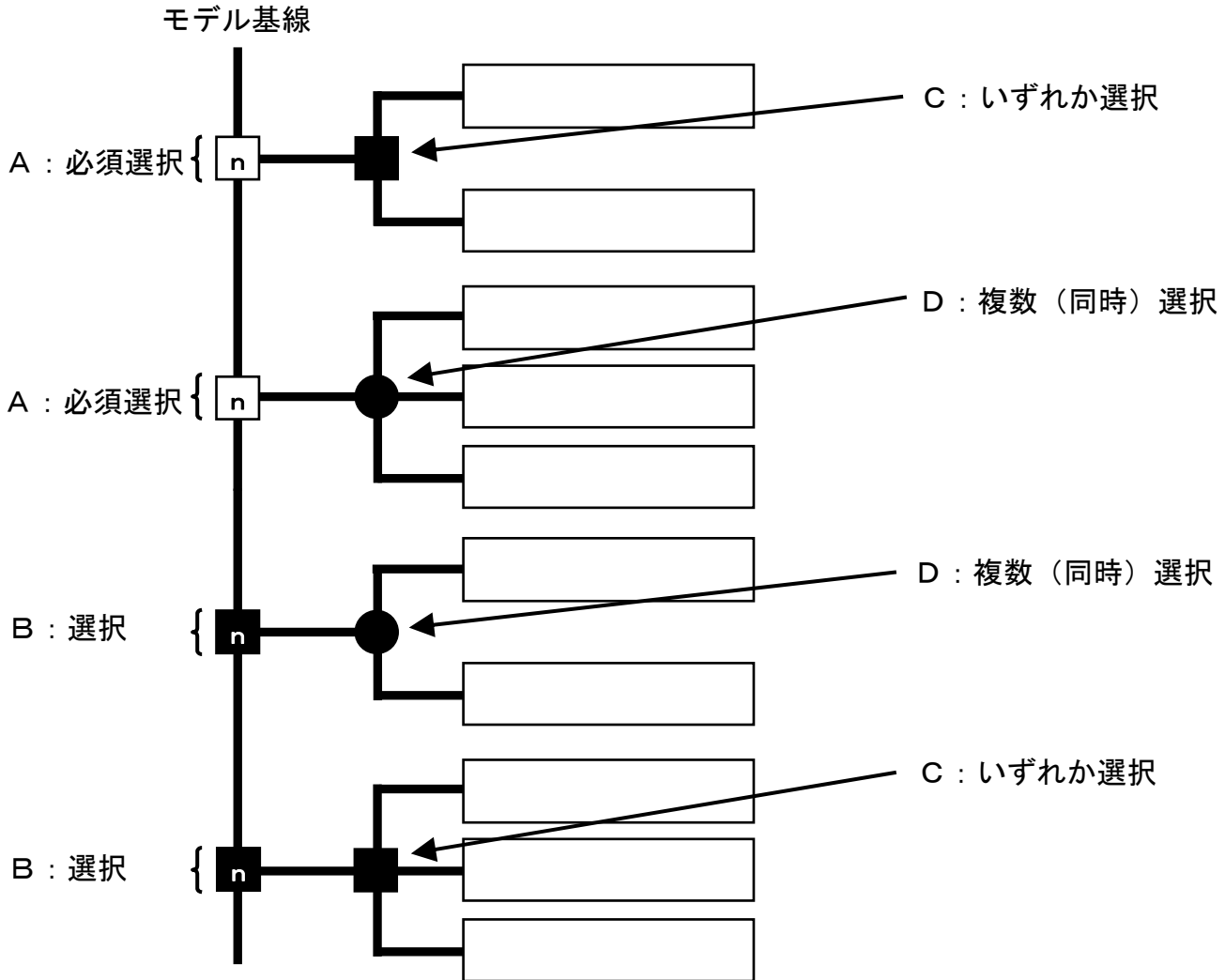

A : システムを構築する上で必ず必要となるオプションです。また、システム搭載（接続）できる台数は n 台までとなります。

B : システムを構築する上では必ずしも必要ではないが、搭載（接続）することで性能または機能の向上が図れます。また、システムに搭載（接続）できる台数は n 台までとなります。

C : オプションを同時に選択することはできないが、n 台の範囲でいずれかを搭載（接続）できます。

D : n 台の範囲でいずれかのオプションを同時に選択することや複数選択することができます。

※ 組み合わせが可能なオプションの台数は各モデルの標準搭載の空きスロットによるもので、たとえば磁気ディスク装置やメモリなどの容量を拡張する際に標準搭載のモジュールを取り外す場合などはこの限りではありません。

※ システム構成図に記載されている条件や注意事項も合わせて参照願います。

基本仕様

機種名		MAGNIA3615R		
モデル名		BS	L2	L2E
形番		SYU4230A	SYU4230B	SYU4230C
CPU	メインプロセッサ	インテル® Xeon® プロセッサ-X5670 (2.93GHz、QPI 6.40GT/s) / インテル® Xeon® プロセッサ-E5620 (2.40GHz、QPI 5.86GT/s) / インテル® Xeon® プロセッサ-E5506 (2.13GHz、QPI 4.80GT/s)		
	コア数 (C) / スレッド数 (T)	6C/12T (X5670) / 4C/8T (E5620) / 4C/4T (E5506)		
	L3 キャッシュ	12MB (X5670/E5620) / 4MB (E5506)		
	プロセッサ数	標準	-	
		最大	2	
チップセット		Intel® 5520		
メインメモリ (ECC 付き)	標準	-		
	最大	192GB (DDR3L、x4 SDDC、ミラーリングメモリ対応、オンラインスベアメモリ対応) (*1)		
	増設単位	1GB / 2GB / 4GB / 8GB / 16GB		
補助記憶 装置	HDD	標準	-	
		本体内蔵 (最大)	7.2TB (600GB × 12 台) (*2)	
		増設 HDD (インターフェース)	146GB / 300GB / 600GB (2.5 型 SAS、10,000rpm) / 73GB / 146GB (2.5 型 SAS 15,000rpm) S.M.A.R.T. 対応 (*2)	
	FDD	ディスクベイ	2.5 型 × 8 (ホットプラグ対応)、2.5 型 × 12 (ホットプラグ対応: 拡張ディスクシャーシ(オプション)装着時) なし	
RAID コントローラー		RAID コントローラー T381 (SAS、PCI Express x8、256MB キャッシュ、バッテリーバックアップ付き) (*12) RAID 0、1、5、6、10、50 RAID コントローラー SE (SAS、PCI Express x8、256MB キャッシュ、バッテリーバックアップ付き) (*12) RAID 0、1、5、6、10、50 オプション		
SCSI コントローラー		オプション		
DVD-ROM 装置		8 倍速 (DVD-ROM) / 24 倍速 (CD-ROM) (標準)		
DVD-RAM 装置 (*3)		5 倍速 (DVD-RAM) / 8 倍速 (DVD-ROM) / 24 倍速 (CD-ROM) (オプション)		
キーボード		オプション		
マウス		オプション		
LAN インターフェース		1000BASE-T/100BASE-TX/10BASE-T Ethernet (オンボード標準) × 2 (WOL、AFT、ALB (*4))、 100BASE-TX/10BASE-T Ethernet (オンボード標準) × 1 (管理専用: IOL、LAN Alert 対応 (*4))		
表示機能		ビデオ RAM 32 MB		
I/O ポート	シリアルポート	1 チャンネル (背面) (RS-232C D-sub9 ピン)		
	パラレルポート	-		
	マウスポート	1 チャンネル (PS/2 互換)		
	キーボードポート	1 チャンネル (PS/2 互換)		
	RGB インターフェース	1 チャンネル (前面/背面 切替使用可能)		
	USB ポート (USB2.0)	4 チャンネル (前面 2 チャンネル、背面 2 チャンネル) (*5)		
デバイスベイ		3.5 型 × 1		
I/O スロット (Full Height)	PCI Express 2.0 x8	1 (x8 ソケット) (オプションライザーカード装着により PCI-X 64bit/133MHz に変換可能)		
	PCI Express 2.0 x8	1 (x16 ソケット) (RAID コントローラ T381 選択時占有)		
	PCI Express 2.0 x4	1 (x8 ソケット) (RAID コントローラー SE 専用)		
I/O スロット (Low Profile) (*6)	PCI Express 2.0 x8	1 (x8 ソケット)		
	PCI Express 2.0 x4	1 (x8 ソケット)		
	PCI Express x4	1 (x8 ソケット)		
冗長電源		オプション (ホットプラグ対応)		
冗長ファン		標準 (ホットプラグ対応)		
東芝ユーティリティ		サーバー設定支援ソフト SetupInstructor、サーバー監視ソフト HarnessEye/web		
OS		-	Microsoft® Windows Server® 2008 R2 Standard (5CAL) バンドル (*7) (*9)	Microsoft® Windows Server® 2008 R2 Enterprise (25CAL) バンドル (*7) (*9)
サーバー監視機能		標準		
電源		AC 100/200V ± 10%、50/60Hz		
本体消費電力 (最大)		670W		
エネルギー消費効率 (W/GTOPS) (J 区分) (*8)		0.75 (インテル® Xeon® プロセッサ-X5670 (2.93GHz)) 1.4 (インテル® Xeon® プロセッサ-E5620 (2.40GHz)) 1.8 (インテル® Xeon® プロセッサ-E5506 (2.13GHz))		
環境条件		温度: 10°C ~ 35°C、湿度: 20% ~ 80%		
本体寸法 幅 x 奥行 x 高さ (mm)		445 x 725 x 86.7 (2U) (レール、突起物含まず)		
本体質量 (最大)		31 kg		
対応 OS	Windows (*9)	Microsoft® Windows Server® 2008 Standard、Microsoft® Windows Server® 2008 Enterprise、 Microsoft® Windows Server® 2008 R2 Standard、Microsoft® Windows Server® 2008 R2 Enterprise		
	Linux (*10)	Red Hat Enterprise Linux 5 (Update5 以降)、 Asianux Server 3 ==MIRACLE LINUX V5 for x86 (SP3 以降)、 Asianux Server 3 ==MIRACLE LINUX V5 for x86-64 (SP3 以降)		
	VMware (*11)	VMware ESX 4.0 Update 1 以降		

- * 必須選択は、工場出荷時に必要となるものです。必ずご注文ください。
- (*1) x4 SDDC 機能は 2GB/4GB/8GB/16GB メモリユニット使用時のみ有効となります。ミラーリングメモリ/オンラインスベアメモリを使用する場合は組み合わせに条件があります。条件に合わせてお選びください。
- (*2) HDD の容量は 1GB=1000³バイト、1TB=1000⁴バイトで換算しています。
- (*3) DVD ドライブの書き込みは DVD-RAM のみサポートします。
- (*4) WOL (Wake On LAN): LAN 経由でサーバーの電源を ON にする機能、AFT (Adapter Fault Tolerance): LAN の二重化、ALB (Adaptive Load Balancing): 複数の LAN を使用して送信帯域幅を向上させる機能、IOL (IPMI Over LAN): LAN を使ったりリモートコントロール機能、LAN Alert: OS の稼動状況にかかわらず、ハードウェアのセンサーが検出した警告を通知する機能
- (*5) USB ポートは USB 対応周辺機器全ての動作を保証するものではありません。
- (*6) Low Profile 対応のスロットは、長さ 167mm までのカードが装着できます。
- (*7) バンドルモデルでは、OS はハードディスクにインストールされません。OS メディアが添付されています。
- (*8) エネルギー消費効率とは、省エネ法で定める測定方法により、測定された消費電力を省エネ法で定める複合理論性能(単位: ギガ演算)で除したものです。2011 年度基準で表示しております。
- (*9) Windows Server® 2008 に関する重要な注意事項があります。詳細は Windows Server 2008 情報ホームページ (http://www3.toshiba.co.jp/dmsn/iaserver/technical_info/ws2008.htm) や Windows Server 2008 R2 情報ホームページ (http://www3.toshiba.co.jp/dmsn/iaserver/technical_info/ws2008r2.htm) をご確認ください。
- (*10) Linux 使用時の動作範囲については、商品情報ホームページ (<http://www.magnia.toshiba.co.jp/>) をご確認ください。詳細は営業担当窓口までお問い合わせください。Linux ディストリビューションのパッケージを添付して出荷するオプションがあります。詳しくは「Linux バンドルオプション構成ガイド」を参照してください。RAID コントローラ T381 は Linux に対応していません。
- (*11) VMware 使用時の動作範囲については、商品情報ホームページ (<http://www.magnia.toshiba.co.jp/>) をご確認ください。詳細は営業担当窓口までお問い合わせください。RAID コントローラ T381 は VMware に対応していません。
- (*12) RAID コントローラーのバッテリーは、有寿命品(約 2 年)です。寿命に到達した場合、通常は有償交換となります。なお、販売会社によっては保守契約内容による費用の扱いが異なることがあります。詳しくは当社サービスセンターまたは担当営業窓口までお問い合わせください。

本機種は、ラック専用モデルのため、主にコンピューターールームでの使用を想定しています。オフィス等の静かな場所では冷却ファンの動作音が気になる場合がありますので、ご注意ください。

ハードウェア基本構成図

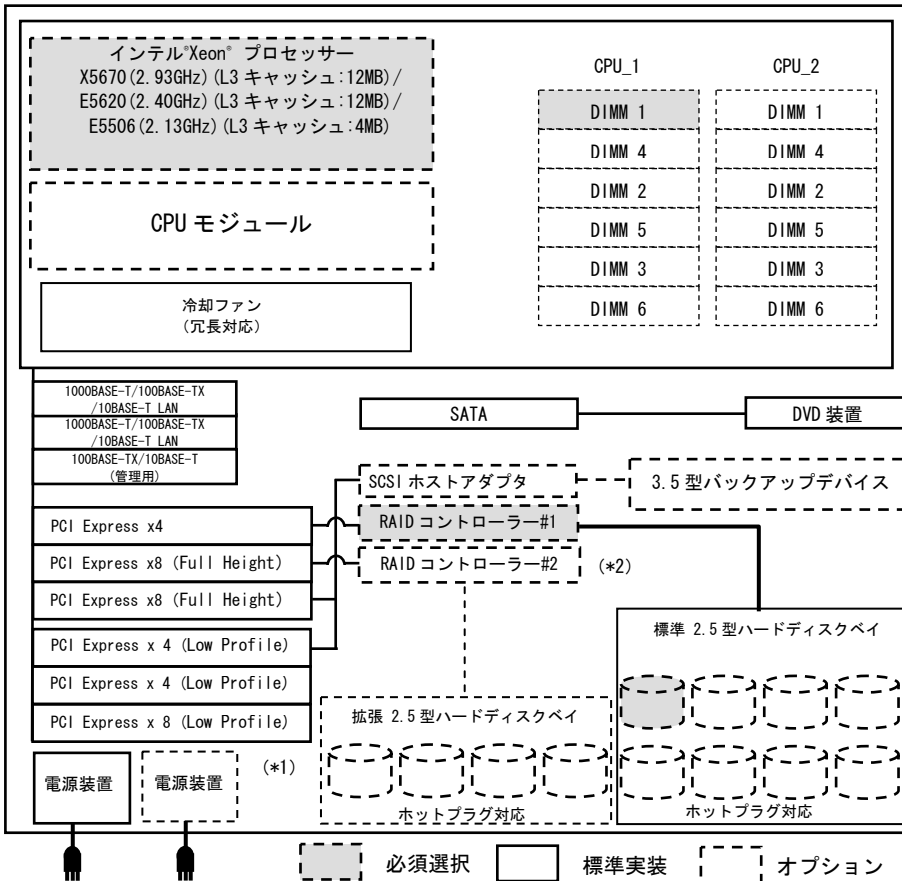

【Windows Server® 2008 R2 Standard/
Windows Server® 2008 R2 Enterprise
バンドル内容】

●OS バンドルモデル

プレインストールモデルはございませんので、付属の SetupInstructor によるインストール作業が必要です。
必要に応じて、RAID 設定カスタマイズサービス (ACR3002N) やカスタムインストールサービス (ACR3005U) をご利用ください。

【注意事項】

- (*1) Low Profile の PCI Express スロットには、長さ 167mm 以下のカードが接続できます。
- (*2) RAID コントローラー SE は専用スロットに搭載。RAID コントローラー T381 は Full Height スロットの 2B または 3B に装着されます。

外観図

正面

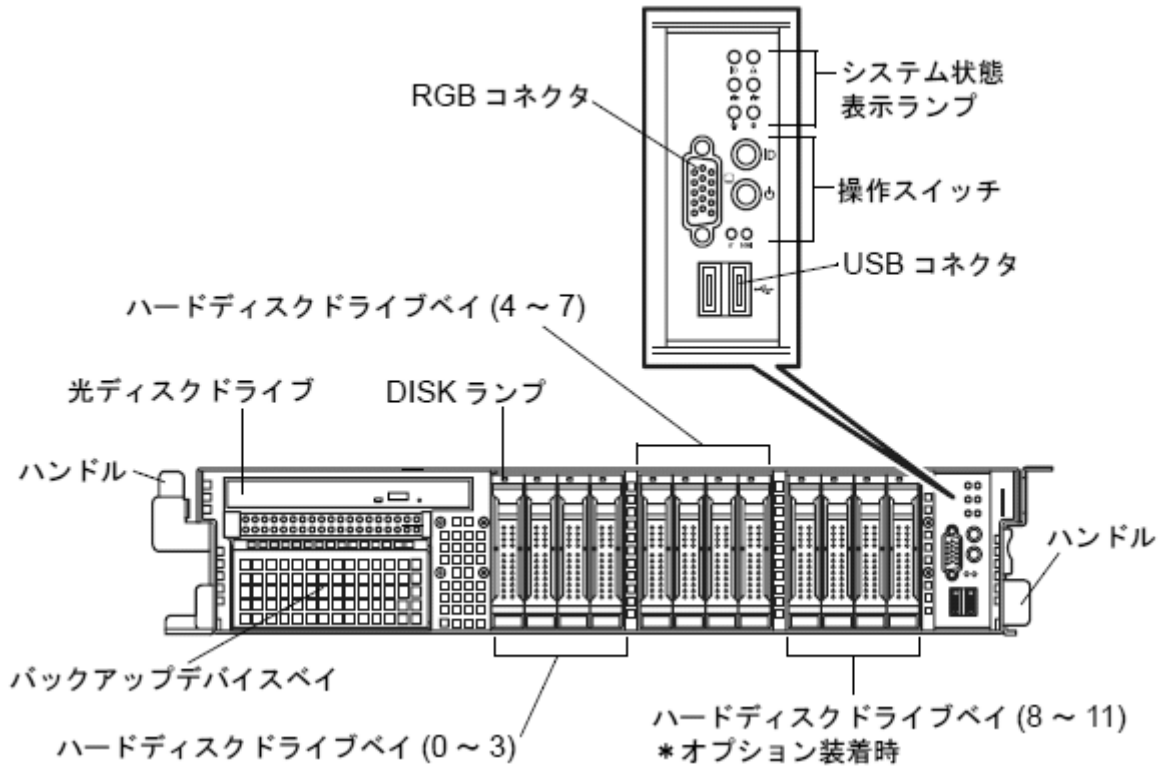

背面

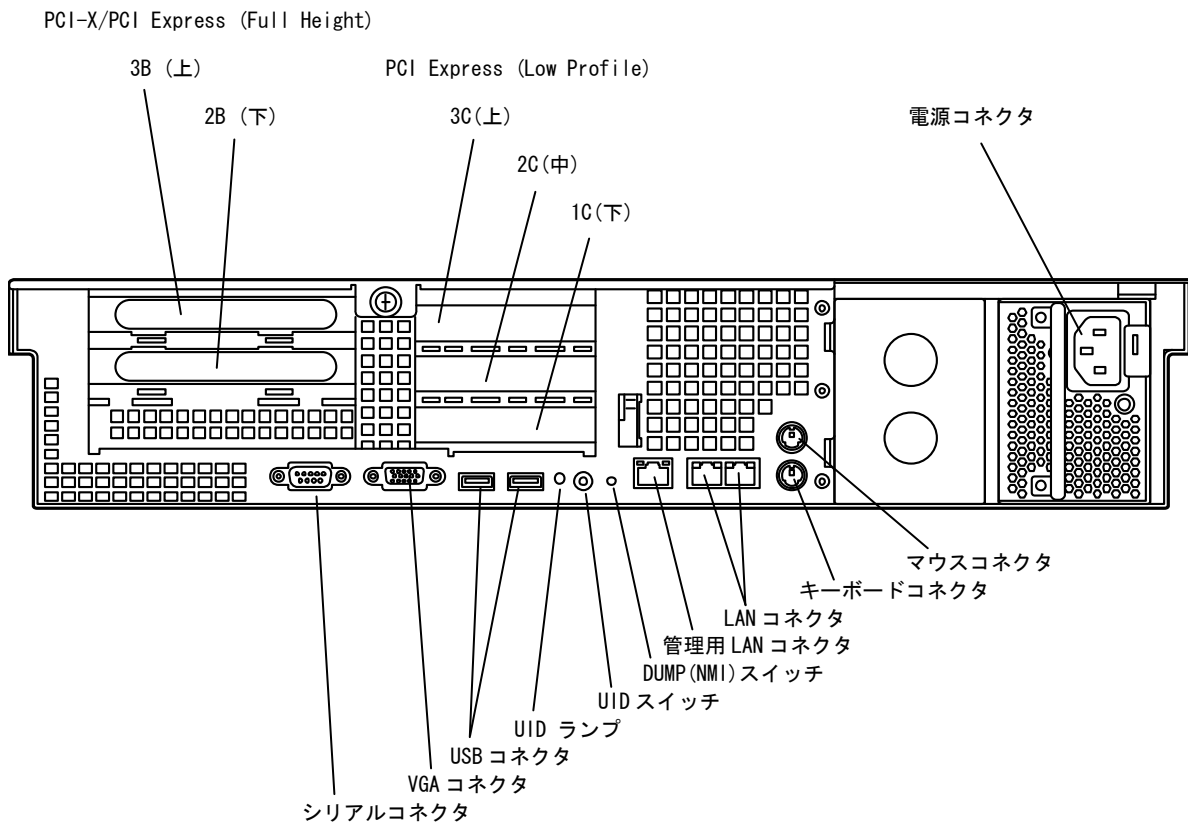

システム構成手順

MAGNIA シリーズは機種固有のモデル構成を備えています。

システム構成を構築するにあたって、サーバー本体の各モデル毎に必要なオプションの選択手順を以下に記載してあります。手順にしたがって「システム構成図」から必要なオプションをお選びください。

1. サーバー本体の選択

サーバー本体を選択します。

サーバー本体は以下の3形番があります。

形番	タイプ	CPU	メモリ	磁気ディスク装置	OS	キーボード・マウス	ケーブルアーム
SYU4230A	ラックタイプ	なし	なし	なし	なし	なし	標準添付
SYU4230B					Windows Server® 2008 R2 Standard バンドル *1 *2		
SYU4230C					Windows Server® 2008 R2 Enterprise バンドル *1		

*1 クライアントアクセスライセンスについては8. クライアントアクセスライセンスの選択を参照してください。

2. CPU モジュールの選択（必須選択）

CPU モジュールを選択します。CPU モジュールは、インテル®Xeon® プロセッサーX5670、E5620、E5506 を最大2個まで搭載が可能です。種類の異なるCPU モジュールを混在することは出来ません。

また、1個目と2個目の形番は異なりますのでご注意ください。

いずれか1種類のCPU モジュールを必ず1個は選択してください。

3. メモリユニットの選択（必須選択）

メモリユニットを選択します。メモリユニットは、1GB/2GB/4GB/8GB/16GB の5種類があり、最大192GBまで実装が可能です。各メモリモジュールは1枚1組で構成されています。

メモリスロットは物理的に12個存在し、CPU毎に6スロットずつ配置されています。

メモリユニットの組み合わせについては、「システム構成図」内に記載の組み合わせ条件の範囲で行なってください。

メモリユニットは最大12枚まで選択できます。いずれか1種類のメモリユニットを必ず1組は選択してください。

【ミラーリングメモリ機能について】

RAID のミラー構成のように完全二重化構成とし、訂正不可能なエラーが発生しても、もう片方の正常なデータを使用することにより、システムダウンを防止する機能です。メモリ容量は犠牲になる一方、高度な安定性を実現できます。

本体同時購入でのみ選択可能です。冗長専用のメモリ形番（2枚1組）を選択する必要があります。

【オンラインスペア機能について】

同一容量のメモリを3枚1組の単位で搭載する必要があります。

1組3枚のうち1枚を待機させておき、稼働している2枚のどちらかでメモリが不安定（訂正可能なエラーが頻発するなど）になったとき、自動的に待機させておいたメモリにデータを引き継いでサーバーの稼働を継続させるための機能です。

メンテナンス（保守）作業を行うまでの間、メモリ交換せずにシステムを稼働させることができます。

訂正不可能なメモリ障害の場合は、スペア機能は作動しません。

1組3枚のうち、1枚は待機していますので、OS上で有効な実効容量は搭載したメモリの総容量の2/3になります。

4. 磁気ディスク装置の選択（必須選択）

磁気ディスク装置（73GB/146GB/300GB/600GB）とRAIDコントローラー（RAIDコントローラーSE/RAIDコントローラ T381）のいずれか1つ）または磁気ディスクレスセレクトの選択をします。

磁気ディスク装置は、8台まで選択できます。

拡張ディスクシャーシ（オプション）を利用することで、最大12台まで磁気ディスク装置を選択できます。

9台以上の磁気ディスク装置を構成する場合は、追加のRAIDコントローラーと、拡張ディスクシャーシを選択してください。

SANブートシステムで、RAIDコントローラーや本体内蔵の磁気ディスク装置が不要な場合には、磁気ディスクレスセレクトを選択してください。磁気ディスクレスセレクトはベーシックモデルとのみ組み合わせが可能です。

【RAID 設定及び OS 設定について】

必要に応じて、いずれかの形番を選択してください。

■RAID 設定カスタマイズサービス：ACR3002N（有償）

RAID 構成を細かく指定することが可能です。詳細は「導入支援サービスガイド」を参照ください。

■カスタムインストールサービス：ACR3005U（有償）

RAID 設定に加えて OS の設定及びバンドルソフトウェアの設定を細かく指定することが可能です。詳細は「導入支援サービスガイド」を参照ください。

サーバー本体と各形番の組み合わせ

モデル	バンドル	OS 無し
インストール設定		
RAID 設定カスタマイズサービス	○*1	○*1
カスタムインストールサービス	○	—
RAID セレクト E (RAID 0)	—	—
RAID セレクト A (RAID 1)	—	—
RAID セレクト B (RAID 5)	—	—
WS08 メディアバンドルオプション	○	—

○：選択可能、—：選択不可

*1：RAID の設定のみ。パーティション作成や OS インストールは含まれません。

5. 光学ドライブの選択（オプション）

必要に応じ DVD-RAM 装置を選択します。

本体の DVD-ROM 装置と交換で出荷されます。取り外した DVD-ROM 装置は添付されません。

6. ディスプレイの選択

必要に応じディスプレイを選択します。TFT 液晶ディスプレイ 17 型-J とラック 17 型液晶モニターセットの 2 種類があります。

7. キーボード・マウスの選択

キーボード・マウスを選択します。MAGNIA3615R にはキーボード・マウスが添付されていません。

キーボード/マウスセット、キーボードユニットまたは、ラック液晶モニターセットを選択してください。

8. クライアントアクセスライセンス (CAL) の選択

必要に応じクライアントアクセスライセンス (CAL) を選択します。ユーザー CAL/デバイス CAL それぞれ 5/20/50/100 CAL の計 8 種類あります。

OS バンドルモデルの場合選択できます。ベーシックモデルでは選択できません。

9. Windows Server® 2008 メディアバンドルオプションの選択

必要に応じ Windows Server® 2008 メディアバンドルオプションを選択します。本メディアは、Windows Server® 2008 をインストールする際に使用します。ダウングレード権を利用しますので、Windows Server® 2008 R2 バンドルモデルのみ選択できます。ベーシックモデルは選択できません。また Windows Server® 2008 R2 Standard バンドルモデルでは Windows Server® 2008 Enterprise メディアバンドルオプションは選択できません。

◎本体同時購入用オプションと増設用オプションについて

本体同時購入用オプションは、サーバー本体と同時にご注文いただくことが条件となり、サーバー本体とオプションを同時に注文し、工場にて組み込みを行なう場合のオプションです。

すでにお客さまのお手元にあるサーバー本体にオプションを増設する場合は、本体同時購入用オプションではなく、増設用オプションから選択してください。

システム構成手順

【OS をインストールする論理ドライブの容量について】

OS をインストールする論理ドライブの容量は、「2TB」以下のサイズにしてください。

(TB = テラバイト)

【RAID コントローラ T381 の場合】

OS をインストールする論理ドライブの RAID 構成を下の表の中から選択してください。

HDD 容量	HDD 台数		RAID レベル							
	RAID	レベル	1 台	2 台	3 台	4 台	5 台	6 台	7 台	8 台
73/ 146GB	RAID 0		○	○	○	○	○	○	○	○
	RAID 1		—	○	—	—	—	—	—	—
	RAID 10		—	—	—	○	—	○	—	○
	RAID 5		—	—	○	○	○	○	○	○
	RAID 50		—	—	—	—	—	○	—	○
	RAID 6		—	—	—	○	○	○	○	○
300GB	RAID 0		○	○	○	○	○	○	○	—
	RAID 1		—	○	—	—	—	—	—	—
	RAID 10		—	—	—	○	—	○	—	○
	RAID 5		—	—	○	○	○	○	○	○
	RAID 50		—	—	—	—	—	○	—	○
	RAID 6		—	—	—	○	○	○	○	○
600GB	RAID 0		○	○	○	—	—	—	—	—
	RAID 1		—	○	—	—	—	—	—	—
	RAID 10		—	—	—	○	—	○	—	—
	RAID 5		—	—	○	○	—	—	—	—
	RAID 50		—	—	—	—	—	—	—	—
	RAID 6		—	—	—	○	○	—	—	—

【RAID コントローラ SE の場合】

OS をインストールする論理ドライブの RAID 構成に制限はありません。

ただし、OS をインストールする論理ドライブの容量は「2TB」以下に設定してください。

残りの容量(領域)を別の論理ドライブに設定することで、「2TB」を越える領域が使用できます。

システム構成図（本体同時購入用）

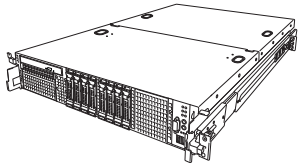

サーバー本体

ラックタイプ/2U

SYU4230A	MAGNIA3615R/BS <ベーシックモデル>
SYU4230B	MAGNIA3615R/L2 <OSバンドルモデル>
SYU4230C	MAGNIA3615R/L2E <OSバンドルモデル>

税込価格 646,275 円(税抜価格 615,500 円)
CPU, メモリ, HDD, RAID コントローラー: 必須選択
DVD-ROM 装置標準搭載。(キーボード, マウス無し)、ケーブルアーム付属

税込価格 833,175 円(税抜価格 793,500 円)
CPU, メモリ, HDD, RAID コントローラー: 必須選択
DVD-ROM 装置標準搭載。(キーボード, マウス無し)、ケーブルアーム付属
Windows Server® 2008 R2 Standard(5 クライアントライセンス付)バンドル

税込価格 1,217,475 円(税抜価格 1,159,500 円)
CPU, メモリ, HDD, RAID コントローラー: 必須選択
DVD-ROM 装置標準搭載。(キーボード, マウス無し)、ケーブルアーム付属
Windows Server® 2008 R2 Enterprise(25 クライアントライセンス付)バンドル

システム構成図の見方

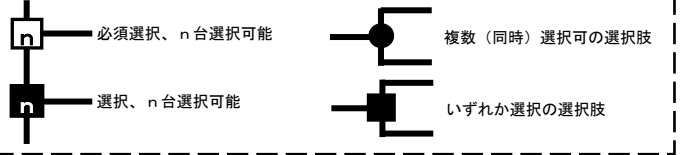

CPU

CPU
スロット-1

CPU
スロット-2

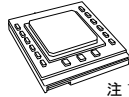

注 1)

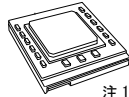

注 1) 注 2)

CPR4111A CPU モジュール E5506-1
(インテル® Xeon® プロセッサ-E5506, 2.13GHz, L3 キャッシュ:4MB
インテル® 64 対応、インテル® VT 対応)
税込価格 93,345 円(税抜価格 88,900 円)

CPR4113A CPU モジュール E5620-1
(インテル® Xeon® プロセッサ-E5620, 2.40GHz, L3 キャッシュ:12MB
インテル® 64 対応、インテル® VT 対応、インテル® ハイパースレディング対応、インテル® ターボ・ブースト対応)
税込価格 163,275 円(税抜価格 155,500 円)

CPR4115A CPU モジュール X5670-1
(インテル® Xeon® プロセッサ-X5670, 2.93GHz, L3 キャッシュ:12MB
インテル® 64 対応、インテル® VT 対応、インテル® ハイパースレディング対応、インテル® ターボ・ブースト対応)
税込価格 543,375 円(税抜価格 517,500 円)

CPR4112A CPU モジュール E5506-2
(インテル® Xeon® プロセッサ-E5506, 2.13GHz, L3 キャッシュ:4MB
インテル® 64 対応、インテル® VT 対応)
税込価格 93,345 円(税抜価格 88,900 円)

CPR4114A CPU モジュール E5620-2
(インテル® Xeon® プロセッサ-E5620, 2.40GHz, L3 キャッシュ:12MB
インテル® 64 対応、インテル® VT 対応、インテル® ハイパースレディング対応、インテル® ターボ・ブースト対応)
税込価格 163,275 円(税抜価格 155,500 円)

CPR4116A CPU モジュール X5670-2
(インテル® Xeon® プロセッサ-X5670, 2.93GHz, L3 キャッシュ:12MB
インテル® 64 対応、インテル® VT 対応、インテル® ハイパースレディング対応、インテル® ターボ・ブースト対応)
税込価格 543,375 円(税抜価格 517,500 円)

注 1) 単独での注文(出荷)はできません。必ず本体と同時に注文してください。

注 2) 2CPU 構成の場合は、
CPR4111A(プライマリ)/CPR4112A(セカンダリ)、
CPR4113A(プライマリ)/CPR4114A(セカンダリ)、
CPR4115A(プライマリ)/CPR4116A(セカンダリ)をそれぞれ 1 個手配してください。

CPU 仕様一覧表

	X5670	E5620	E5506
動作周波数	2.93GHz	2.40GHz	2.13GHz
L3 キャッシュサイズ	12MB	12MB	4MB
コア数	6	4	4
インテル® 64	対応	対応	対応
インテル® VT	対応	対応	対応
インテル® ハイパースレディング・テクノロジー	対応	対応	—
インテル® ターボ・ブースト・テクノロジー	対応	対応	—

CPU タイプにより、メモリアスの最大速度が異なります。

システム構成図（本体同時購入用）

SYU4230A/B/C

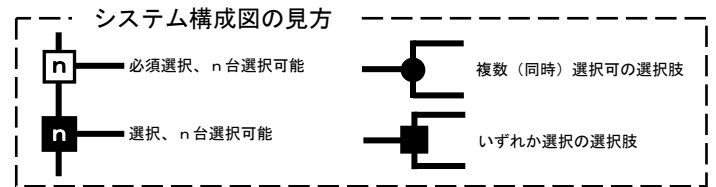

メモリ

メモリ
スロット

12

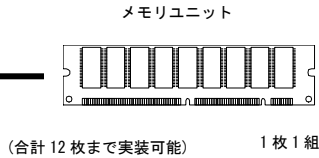

注 1) 注 2) 注 3)
注 4) 注 5)

- MER3711A 1GB メモリユニット (1GB×1, DDR3L-1333 RDIMM)
税込価格 27,825 円 (税抜価格 26,500 円)
- MER3712A 2GB メモリユニット (2GB×1, DDR3L-1333 RDIMM)
税込価格 54,390 円 (税抜価格 51,800 円)
- MER3713A 4GB メモリユニット (4GB×1, DDR3L-1333 RDIMM)
税込価格 109,200 円 (税抜価格 104,000 円)
- MER3714A 8GB メモリユニット (8GB×1, DDR3L-1333 RDIMM)
税込価格 246,435 円 (税抜価格 234,700 円)
- MER3715A 16GB メモリユニット (16GB×1, DDR3L-1066 RDIMM)
税込価格 522,690 円 (税抜価格 497,800 円)

- 注 1) 単独での注文 (出荷) はできません。必ず本体と同時に注文してください。
 注 2) メモリユニットの増設は、以下の組み合わせで行なってください。
 2CPU 構成の場合は、それぞれの CPU でそれぞれ同一のメモリ構成 (対称) となるようにしてください。(容量としては倍になります)
 注 3) メモリは 1 つの CPU に最大 6 枚まで搭載できます。7 枚以上のメモリを必要とする場合、増設 CPU が必要となります。
 注 4) 異なる容量のメモリは混在できません。冗長メモリユニットとの混在はできません。
 注 5) メモリ冗長 (ミラーリングメモリ) 機能をお使いの場合は、上記形番は選択できません。冗長用メモリを選択してください。
 注 6) (○) は、2CPU 構成時にのみお勧めとなります。
 注 7) スペアリングメモリ機能は、E5506 では選択できません。

■メモリの組み合わせ - 1CPU 構成の場合

No	DIMM_1	DIMM_4	DIMM_2	DIMM_5	DIMM_3	DIMM_6	メモリ冗長なしの構成		お勧め	オンラインスベア メモリ対応 注 7) (有効な容量)
							物理容量	有効な容量		
1	16GB	16GB	16GB	16GB	16GB	16GB	96 GB	同左	◎	可 (64 GB)
2	16GB	16GB	16GB	16GB	16GB	-	80 GB	同左	(○) 注 6)	不可
3	16GB	16GB	16GB	-	16GB	-	64 GB	同左	(○) 注 6)	不可
4	16GB	-	16GB	-	16GB	-	48 GB	同左	◎	可 (32 GB)
5	8GB	8GB	8GB	8GB	8GB	8GB	48 GB	同左	◎	可 (32 GB)
6	8GB	8GB	8GB	8GB	8GB	-	40 GB	同左	(○) 注 6)	不可
7	16GB	-	16GB	-	-	-	32 GB	同左	◎	不可
8	8GB	8GB	8GB	-	8GB	-	32 GB	同左	(○) 注 6)	不可
9	8GB	-	8GB	-	8GB	-	24 GB	同左	◎	可 (16 GB)
10	4GB	4GB	4GB	4GB	4GB	4GB	24 GB	同左	◎	可 (16 GB)
11	4GB	4GB	4GB	4GB	4GB	-	20 GB	同左	(○) 注 6)	不可
12	16GB	-	-	-	-	-	16 GB	同左	(○) 注 6)	不可
13	8GB	-	8GB	-	-	-	16 GB	同左	◎	不可
14	4GB	4GB	4GB	-	4GB	-	16 GB	同左	◎	不可
15	4GB	-	4GB	-	4GB	-	12 GB	同左	◎	可 (8 GB)
16	2GB	2GB	2GB	2GB	2GB	2GB	12 GB	同左	◎	可 (8 GB)
17	2GB	2GB	2GB	2GB	2GB	-	10 GB	同左	(○) 注 6)	不可
18	8GB	-	-	-	-	-	8 GB	同左	(○) 注 6)	不可
19	4GB	-	4GB	-	-	-	8 GB	同左	◎	不可
20	2GB	2GB	2GB	-	2GB	-	8 GB	同左	◎	不可
21	2GB	-	2GB	-	2GB	-	6 GB	同左	◎	可 (4 GB)
22	1GB	1GB	1GB	1GB	1GB	1GB	6 GB	同左	◎	可 (4 GB)
23	1GB	1GB	1GB	1GB	1GB	-	5 GB	同左	◎	不可
24	4GB	-	-	-	-	-	4 GB	同左	(○) 注 6)	不可
25	2GB	-	2GB	-	-	-	4 GB	同左	◎	不可
26	1GB	1GB	1GB	-	1GB	-	4 GB	同左	◎	不可
27	1GB	-	1GB	-	1GB	-	3 GB	同左	◎	可 (2 GB)
28	2GB	-	-	-	-	-	2 GB	同左		不可
29	1GB	-	1GB	-	-	-	2 GB	同左	◎	不可
30	1GB	-	-	-	-	-	1 GB	同左		不可

最適なパフォーマンスを確保するためには、お勧めの構成をお選びください。

システム構成図（本体同時購入用）

SYU4230A/B/C

メモリ
スロット

メモリ（冗長専用）

メモリユニット

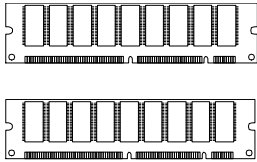

(合計 8 枚まで実装可能) 2 枚 1 組

注 1) 注 2) 注 3)
注 4) 注 5)

システム構成図の見方

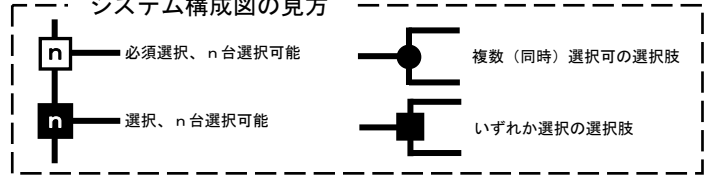

- MER3721A 2GB 冗長メモリユニット (1GB×2, DDR3L-1333 RDIMM)
税込価格 55,650 円 (税抜価格 53,000 円)
- MER3722A 4GB 冗長メモリユニット (2GB×2, DDR3L-1333 RDIMM)
税込価格 108,780 円 (税抜価格 103,600 円)
- MER3723A 8GB 冗長メモリユニット (4GB×2, DDR3L-1333 RDIMM)
税込価格 218,400 円 (税抜価格 208,000 円)
- MER3724A 16GB 冗長メモリユニット (8GB×2, DDR3L-1333 RDIMM)
税込価格 492,870 円 (税抜価格 469,400 円)
- MER3725A 32GB 冗長メモリユニット (16GB×2, DDR3L-1066 RDIMM)
税込価格 1,045,380 円 (税抜価格 995,600 円)

- 注 1) 単独での注文 (出荷) はできません。必ず本体と同時に注文してください。製品がお手元に届いたあと、冗長モードを BIOS 設定で選択してからお使いください。設定方法は、本体の取扱説明書に記載されています。
- 注 2) メモリユニットの増設は、以下の組み合わせで行なってください。
2CPU 構成の場合は、それぞれの CPU でそれぞれ同一のメモリ構成 (対称) となるようにしてください。(容量としては倍になります)
- 注 3) メモリは 1 つの CPU に最大 4 枚まで搭載できます。5 枚以上のメモリを必要とする場合、増設 CPU が必要となります。
- 注 4) 異なる容量のメモリは混在できません。冗長メモリユニット以外との混在はできません。
- 注 5) 冗長機能を使用しない場合、及びオンラインスペア機能をお使いの場合は、通常のメモリ形番 (前頁記載) を選択してください。

■メモリの組み合わせ - 1CPU 構成の場合 (ミラーリングメモリ機能有効時)

No	DIMM_1	DIMM_4	DIMM_2	DIMM_5	DIMM_3	DIMM_6	物理容量	有効なメモリ容量
31	16GB	16GB	16GB	16GB	-	-	64 GB	32 GB
32	16GB	-	16GB	-	-	-	32 GB	16 GB
33	8GB	8GB	8GB	8GB	-	-	32 GB	16 GB
34	8GB	-	8GB	-	-	-	16 GB	8 GB
35	4GB	4GB	4GB	4GB	-	-	16 GB	8 GB
36	4GB	-	4GB	-	-	-	8 GB	4 GB
37	2GB	2GB	2GB	2GB	-	-	8 GB	4 GB
38	2GB	-	2GB	-	-	-	4 GB	2 GB
39	1GB	1GB	1GB	1GB	-	-	4 GB	2 GB
40	1GB	-	1GB	-	-	-	2 GB	1 GB

■メモリと CPU の組み合わせと動作周波数 (1333MHz/1066MHz/800MHz) の関係

		CPUタイプ						
		X5670		E5620		E5506		
搭載枚数	標準 (非冗長)	1~3	4~6	1~3	4~6	1~3	4~6	
		ミラーリングメモリ選択時	2	4	2	4	2	4
		オンラインスペアメモリ選択時	3	6	3	6	不可	不可
メモリ容量	1GB	1333	1066	1066	1066	800	800	
	2GB	1333	1066	1066	1066	800	800	
	4GB	1333	1066	1066	1066	800	800	
	8GB	1333	1066	1066	1066	800	800	
	16GB	800	800	800	800	800	800	

※ この表は CPU 1 個あたりの枚数を表しています。

※ 16GB メモリユニットは、1066MHz 品を採用していますが、Low Voltage 駆動するため 800MHz 動作となります。

システム構成図（本体同時購入用）

SYU4230A/B/C

システム構成図の見方

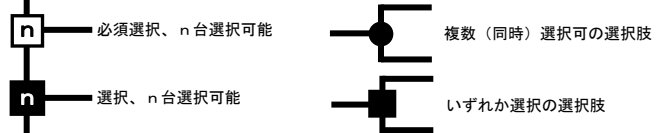

磁気ディスク装置

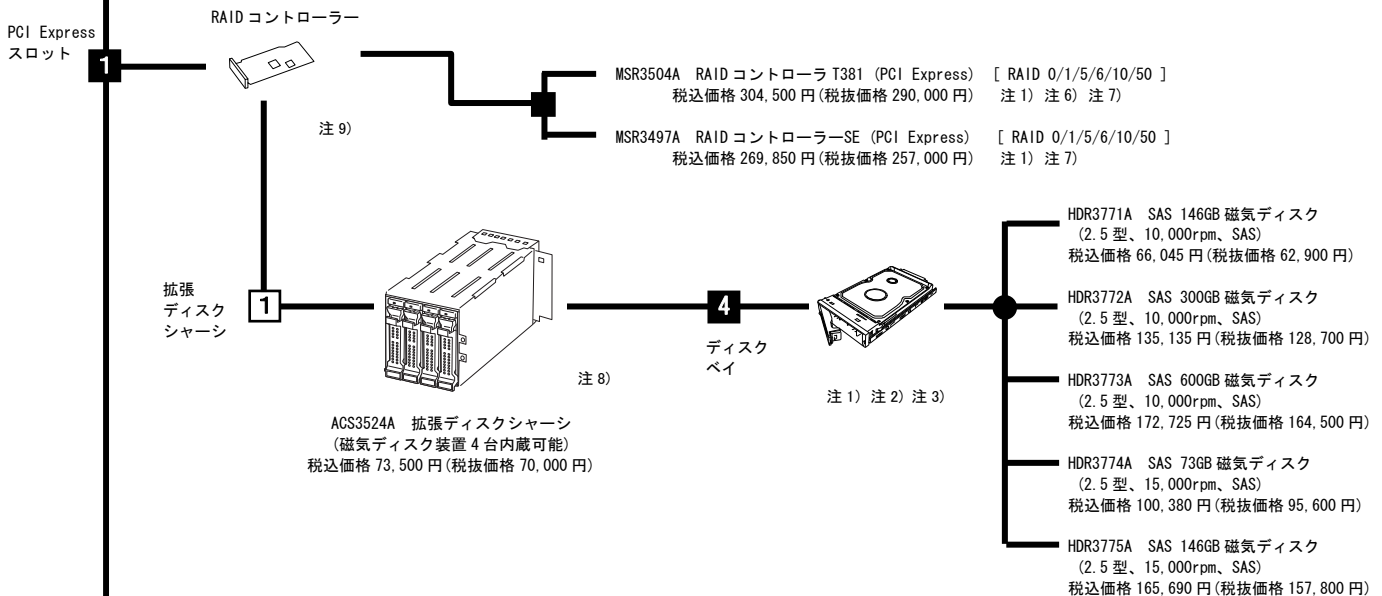
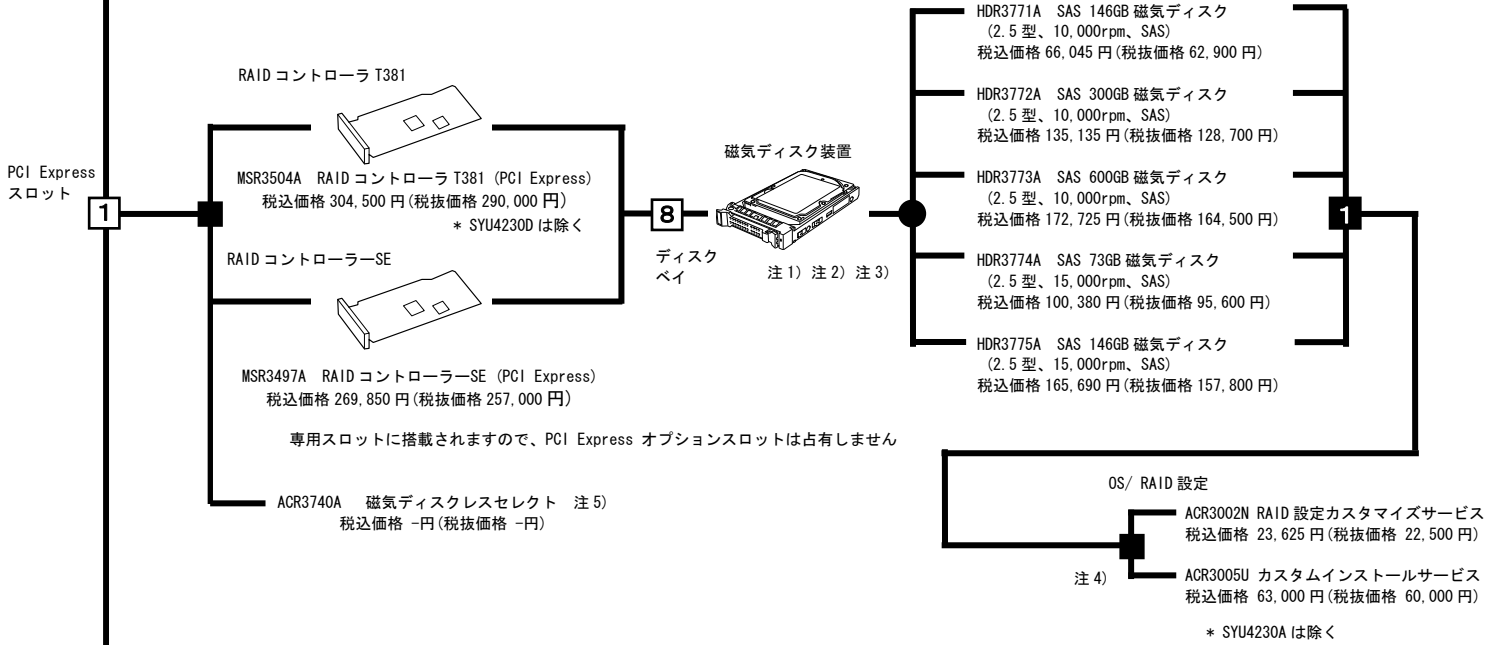

- 注 1) 単独での注文(出荷)はできません。必ず本体と同時に注文してください。
- 注 2) 同一 RAID グループには、同一容量/同一回転数の磁気ディスクを選択してください。
- 注 3) 異なる容量の磁気ディスク装置が選択された場合は、小さい容量の磁気ディスク装置の容量に合わせ、ご指定の RAID 構成にてプレインストールされます。
- 注 4) 「RAID 設定カスタマイズサービス」、「カスタムインストールサービス」の詳細は、構成ガイド「導入支援サービスガイド」を参照してください。
- 注 5) 「磁気ディスクレスセレクト」は SAN ブートシステムの構築を前提として、磁気ディスク装置なしでの出荷に対応する構成指示オプションです。ベーシックモデルのみと組み合わせ可能です。
- 注 6) 選択するディスクの容量により RAID タイプとディスクの本数に制限があります。詳しくは、オプション編の「RAID 活用法」や、本誌の「システム構成手順」を参照してください。
- 注 7) 同一システムに於いて異種 RAID の混在使用はできません。
- 注 8) 本体と同時に購入した磁気ディスク装置は、標準の 2.5 型ハードディスクベイから順に接続し出荷されます。
- 注 9) RAID コントローラ T381 で、拡張ディスクシャーシを選択する場合、オプションのライザーカードは選択できません。

システム構成図（本体同時購入用）

SYU4230A/B/C

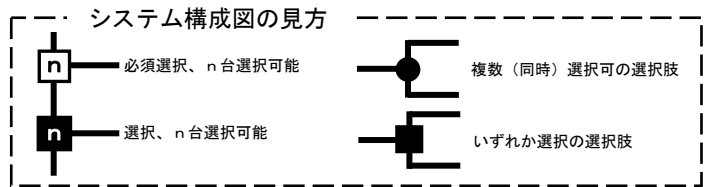

電源ユニット

電源
ユニット

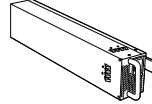

APS3542A 冗長電源ユニット
税込価格 76,650 円 (税抜価格 73,000 円)

冗長電源ユニットを追加した場合、電源プラグは計 2 本となります。

ライザーカード

PCI
スロット

ライザーカード



注 1) 注 2) 注 3)

ACR3515A ライザーカード
税込価格 56,700 円 (税抜価格 54,000 円)

ライザーカードの有無による P C I スロット仕様の違いについては、下の表を参照してください。

	バスタイプ	標準構成	ACR3515A 選択時
フルハイット	PCI-X 64bit/133MHz	-	1
フルハイット	PCI Express x8	2	1

注 1) オプションのライザーカード選択時、標準ライザーカードは製品に添付されません。

注 2) 本体同時購入のみ選択できます。単独での注文 (出荷) はできません。

注 3) RAID コントローラ T381 でライザーカードを選択する場合、拡張ディスクシャーシは選択できません。

メディアバンドルオプション

注 3) 注 4)

ACR3013G Windows Server 2008 Standard Edition
メディアバンドルオプション
税込価格 3,150 円 (税抜価格 3,000 円)
(2011 年 11 月 30 日 製造中止予定)

ACR3013H Windows Server 2008 Enterprise Edition
メディアバンドルオプション
税込価格 3,150 円 (税抜価格 3,000 円)
(2011 年 11 月 30 日 製造中止予定)

注 3) 単独での注文 (出荷) はできません。必ず本体と同時に注文してください。

注 4) ベーシックモデルでは選択できません。また Windows Server 2008 R2 Standard バンドルモデルでは Windows Server 2008 Enterprise メディアバンドルオプションは選択できません。

クライアントアクセスライセンス

注 5) 注 6)

ACS3609A WS 5 ユーザー CAL
税込価格 30,450 円 (税抜価格 29,000 円)

ACS3610A WS 20 ユーザー CAL
税込価格 116,550 円 (税抜価格 111,000 円)

ACS3611A WS 50 ユーザー CAL
税込価格 290,850 円 (税抜価格 277,000 円)

ACS3612A WS 100 ユーザー CAL
税込価格 577,500 円 (税抜価格 550,000 円)

ACS3613A WS 5 デバイス CAL
税込価格 30,450 円 (税抜価格 29,000 円)

ACS3614A WS 20 デバイス CAL
税込価格 116,550 円 (税抜価格 111,000 円)

ACS3615A WS 50 デバイス CAL
税込価格 290,850 円 (税抜価格 277,000 円)

ACS3616A WS 100 デバイス CAL
税込価格 577,500 円 (税抜価格 550,000 円)

注 5) /BS モデルでは選択できません。

注 6) 複数の CAL を組み合わせることができます。

システム構成図（周辺機器）

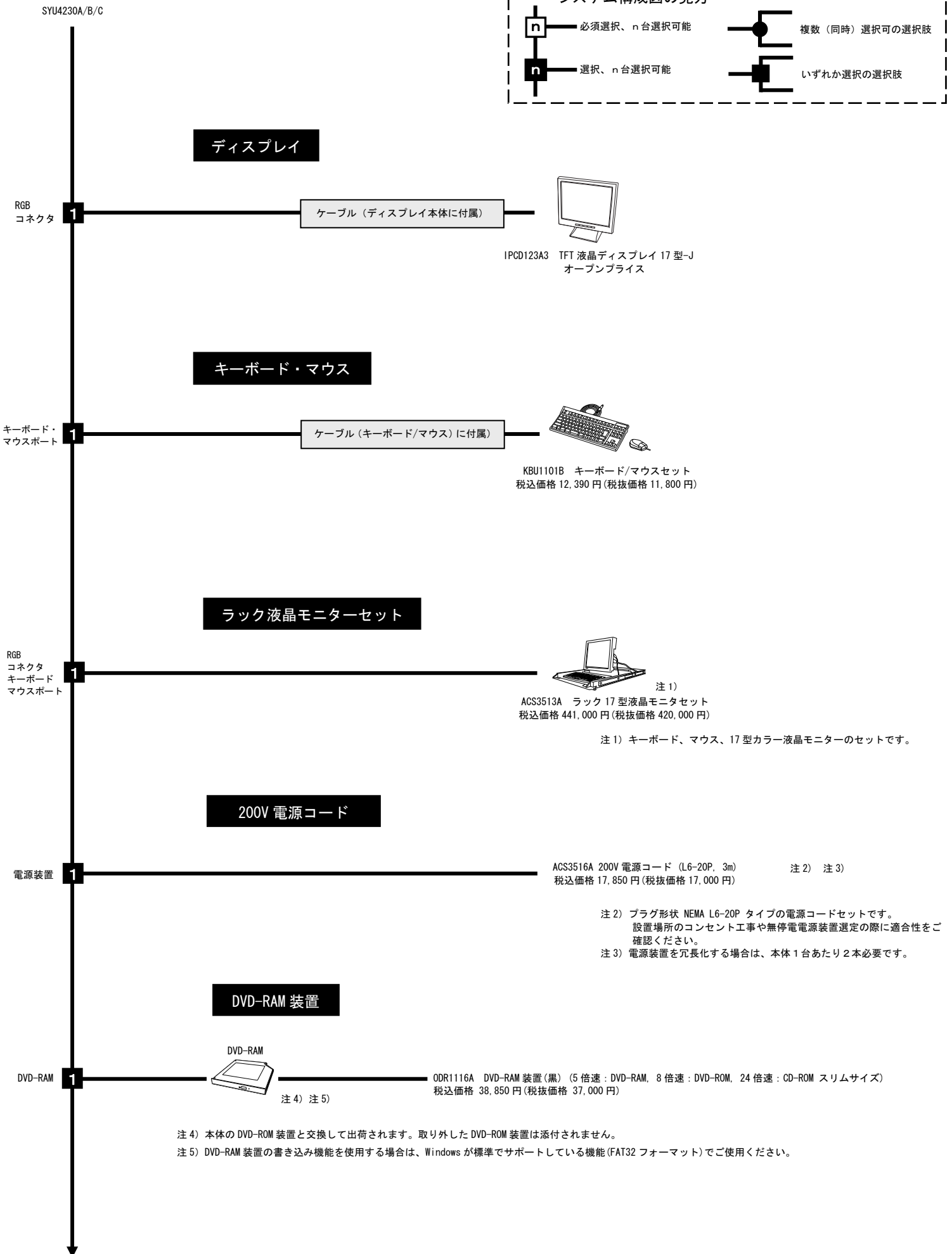
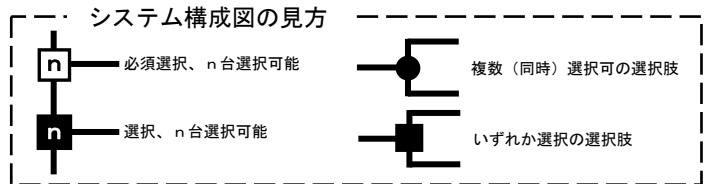

注 4) 本体の DVD-ROM 装置と交換して出荷されます。取り外した DVD-ROM 装置は添付されません。
 注 5) DVD-RAM 装置の書き込み機能を使用する場合は、Windows が標準でサポートしている機能 (FAT32 フォーマット) でご使用ください。

増設用オプション一覧

増設用オプションは、すでにお客さまのお手元にあるサーバー本体に増設を行なう場合のオプションです。
 既存システムの空きスロットをご確認の上、必要なオプションから選択してください。
 なお、サーバー本体と同時に購入を行なう場合は、本体同時購入用オプションから選択してください。

CPU

形番	品名	税込価格	税抜価格	備考
UPG4112A	CPU モジュール E5506-2	121,380 円	115,600 円	インテル® Xeon® プロセッサ-E5506、L3 キャッシュ: 4MB
UPG4114A	CPU モジュール E5620-2	212,310 円	202,200 円	インテル® Xeon® プロセッサ-E5620、L3 キャッシュ: 12MB
UPG4116A	CPU モジュール X5670-2	706,335 円	672,700 円	インテル® Xeon® プロセッサ-X5670、L3 キャッシュ: 12MB

メモリ

形番	品名	税込価格	税抜価格	備考
MMU3711A	1GB メモリユニット	38,955 円	37,100 円	1GB × 1 DDR3L-1333 DIMM ※MER3711A 相当品
MMU3712A	2GB メモリユニット	76,125 円	72,500 円	2GB × 1 DDR3L-1333 DIMM ※MER3712A 相当品
MMU3713A	4GB メモリユニット	152,880 円	145,600 円	4GB × 1 DDR3L-1333 DIMM ※MER3713A 相当品
MMU3714A	8GB メモリユニット	344,925 円	328,500 円	8GB × 1 DDR3L-1333 DIMM ※MER3714A 相当品
MMU3715A	16GB メモリユニット	731,535 円	696,700 円	16GB × 1 DDR3L-1066 DIMM ※MER3715A 相当品

※メモリの増設にあたっては「システム構成図」内に記載の組み合わせや注意、制限事項に留意してください。

磁気ディスク装置

形番	品名	税込価格	税抜価格	備考
DKU3771A	SAS 146GB 磁気ディスク	99,120 円	94,400 円	2.5 型、10,000rpm、SAS ※HDR3771A 相当品、ホットプラグ対応。
DKU3772A	SAS 300GB 磁気ディスク	202,755 円	193,100 円	2.5 型、10,000rpm、SAS ※HDR3772A 相当品、ホットプラグ対応。
DKU3773A	SAS 600GB 磁気ディスク	259,245 円	246,900 円	2.5 型、10,000rpm、SAS ※HDR3773A 相当品、ホットプラグ対応。
DKU3774A	SAS 736GB 磁気ディスク	150,675 円	143,500 円	2.5 型、15,000rpm、SAS ※HDR3774A 相当品、ホットプラグ対応。
DKU3775A	SAS 146GB 磁気ディスク	248,535 円	236,700 円	2.5 型、15,000rpm、SAS ※HDR3775A 相当品、ホットプラグ対応。

RAID コントローラー

形番	品名	税込価格	税抜価格	備考
SCI3504A	RAID コントローラー T381	310,800 円	296,000 円	取付作業は営業担当へお申し付けください（有料）。
SCI3497A	RAID コントローラー SE	275,100 円	262,000 円	取付作業は営業担当へお申し付けください（有料）。

冗長電源ユニット

形番	品名	税込価格	税抜価格	備考
APS3542A	冗長電源ユニット	76,650 円	73,000 円	MAGNIA3615R 用冗長電源

リモート管理拡張ライセンス

形番	品名	税込価格	税抜価格	備考
ACS3482A	リモート管理拡張ライセンス	75,180 円	71,600 円	ライセンスキーのみ

キーボード・マウス

形番	品名	税込価格	税抜価格	備考
KBU1101B	キーボード/マウスセット	12,390 円	11,800 円	

ラック液晶モニターセット

形番	品名	税込価格	税抜価格	備考
ACS3513A	ラック 17 型液晶モニターセット	441,000 円	420,000 円	1U キーボード、マウス、17 型カラー液晶モニターのセットです。

ディスプレイ

商品番号	品名	税込価格	税抜価格	備考
IPCD123A3	TFT 液晶ディスプレイ 17 型-J	オープンプライス	オープンプライス	PC 第一事業部の製品です。

構成早見表

MAGNIA3615R で構成可能な主要オプションの一覧です。選択したものをチェックしていくことで、素早く構成を組むことができます。本頁をコピーしてご活用ください。
 なお、詳細についてはシステム構成図を参照してください。

- ・ラックモデルにはキーボード・マウスは添付されていません。
- ・CPU、メモリ、磁気ディスク装置、RAID コントローラーは必須です。

サーバー本体

商品名	形番	税込価格	税抜価格	備考
MAGNIA3615R/BS	SYU4230A	646,275 円	615,500 円	ベーシックモデル、OS 無し
MAGNIA3615R/L2	SYU4230B	833,175 円	793,500 円	OS バンドルモデル、Windows Server® 2008 R2 Standard
MAGNIA3615R/L2E	SYU4230C	1,217,475 円	1,159,500 円	OS バンドルモデル、Windows Server® 2008 R2 Enterprise

CPU モジュール

商品名	形番	税込価格	税抜価格
CPU モジュール E5506-1	CPR4111A	93,345 円	88,900 円
CPU モジュール E5506-2	CPR4112A	93,345 円	88,900 円
CPU モジュール E5620-1	CPR4113A	163,275 円	155,500 円
CPU モジュール E5620-2	CPR4114A	163,275 円	155,500 円
CPU モジュール X5670-1	CPR4115A	543,375 円	517,500 円
CPU モジュール X5670-2	CPR4116A	543,375 円	517,500 円

※ 1 個目と 2 個目の形番は異なります

メモリユニット

商品名	形番	税込価格	税抜価格
1GB メモリユニット	MER3711A	27,825 円	26,500 円
2GB メモリユニット	MER3712A	54,390 円	51,800 円
4GB メモリユニット	MER3713A	109,200 円	104,000 円
8GB メモリユニット	MER3714A	246,435 円	234,700 円
16GB メモリユニット	MER3715A	522,690 円	497,800 円

磁気ディスク装置

商品名	形番	税込価格	税抜価格	備考
SAS 146GB 磁気ディスク	HDR3771A	66,045 円	62,900 円	10,000rpm
SAS 300GB 磁気ディスク	HDR3772A	135,135 円	128,700 円	10,000rpm
SAS 600GB 磁気ディスク	HDR3772A	172,725 円	164,500 円	10,000rpm
SAS 73GB 磁気ディスク	HDR3774A	100,380 円	95,600 円	15,000rpm
SAS 146GB 磁気ディスク	HDR3775A	165,690 円	157,800 円	15,000rpm
拡張ディスクシャーシ	ACS3524A	73,500 円	70,000 円	

RAID コントローラー

商品名	形番	税込価格	税抜価格
RAID コントローラ T381	MSR3504A	304,500 円	290,000 円
RAID コントローラ SE	MSR3497A	269,850 円	257,000 円

ライザーカード (PCI Express を PCI-X 64bit/133MHz に変換)

商品名	形番	税込価格	税抜価格
ライザカード	ACR3515A	56,700 円	54,000 円

冗長電源

商品名	形番	税込価格	税抜価格
冗長電源ユニット	APS3542A	76,650 円	73,000 円

ディスプレイ

商品名	形番	税込価格	税抜価格
TFT 液晶ディスプレイ 17 型-J	IPCD123A3	オープン ライス	オープン ライス
ラック 17 型液晶モニタセット	ACS3513A	441,000 円	420,000 円

キーボード・マウス

商品名	形番	税込価格	税抜価格
キーボード/マウスセット	KBU1101B	12,390 円	11,800 円

RAID/OS 構成

商品名	形番	税込価格	税抜価格
RAID 設定カスタマイズ サービス	ACR3002N	23,625 円	22,500 円
カスタムインストール サービス	ACR3005U	63,000 円	60,000 円

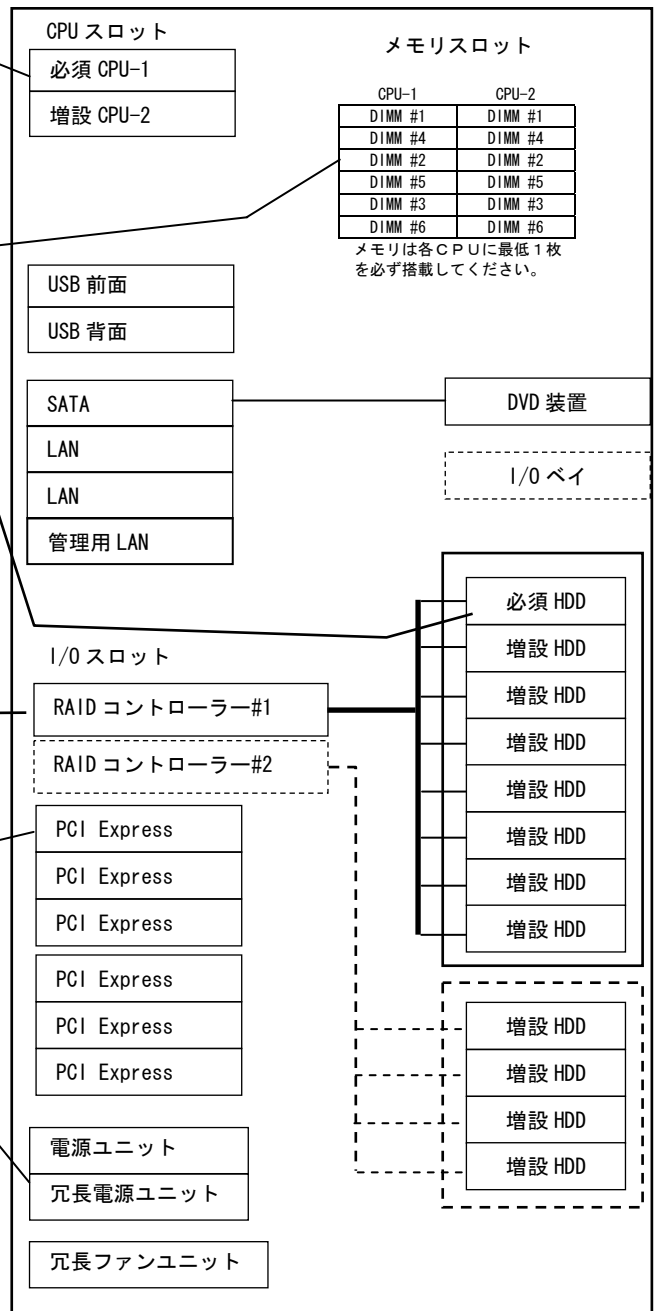

ハードウェア構成例

MAGNIA3615R の代表的な構成です。構成の参考にしてください。

構成例 1

プロセッサ	インテル® Xeon® プロセッサ-E5506 ×1
メモリ	1GB ×2
HDD	146GB (10,000rpm) ×2
OSバンドル	Windows Server® 2008 R2 Standard

構成

形番	品名	税込価格	税抜価格	数量	合計(税込)	合計(税抜)
SYU4230B	MAGNIA3615R/L2	833,175円	793,500円	1	833,175円	793,500円
CPR4111A	CPU モジュール E5506-1	93,345円	88,900円	1	93,345円	88,900円
MER3711A	1GB メモリユニット	27,825円	26,500円	2	55,650円	53,000円
HDR3771A	SAS 146GB 磁気ディスク	66,045円	62,900円	2	132,090円	125,800円
MSR3504A	RAID コントローラ T381	304,500円	290,000円	1	304,500円	290,000円

税込価格合計 **1,418,760円**

(税抜価格合計 **1,351,200円**)

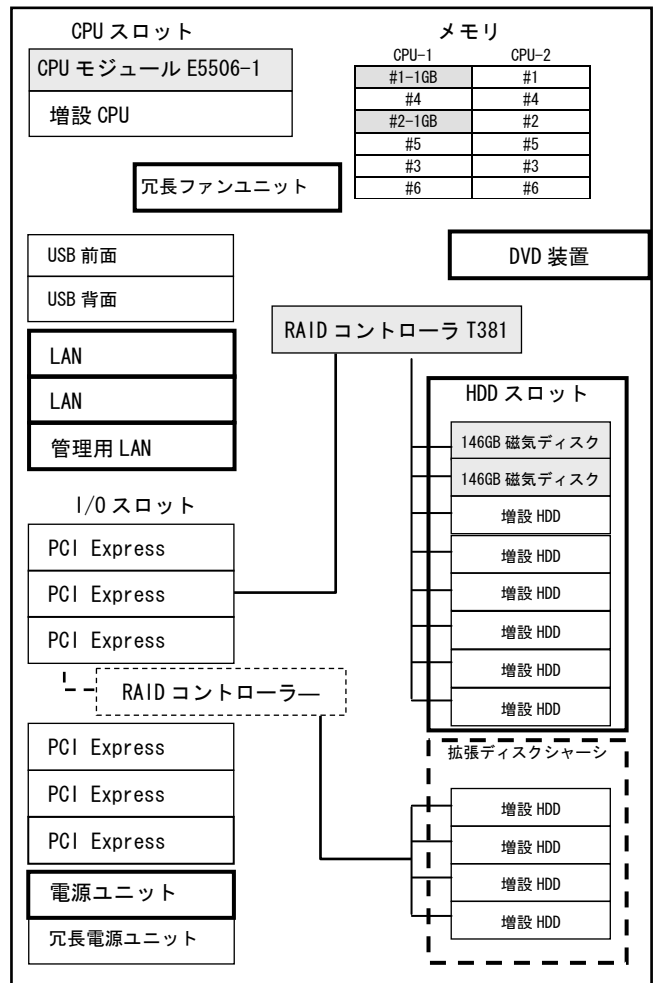

構成例 2

プロセッサ	インテル® Xeon® プロセッサ-X5670 ×2
メモリ	1GB ×2
HDD	146GB (10,000rpm) ×3
OSバンドル	Windows Server® 2008 R2 Standard

構成

形番	品名	税込価格	税抜価格	数量	合計(税込)	合計(税抜)
SYU4230B	MAGNIA3615R/L2	833,175円	793,500円	1	833,175円	793,500円
CPR4115A	CPU モジュール X5670-1	543,375円	517,500円	1	543,375円	517,500円
CPR4116A	CPU モジュール X5670-2	543,375円	517,500円	1	543,375円	517,500円
MER3711A	1GB メモリユニット	27,825円	26,500円	2	55,650円	53,000円
HDR3771A	SAS 146GB 磁気ディスク	66,045円	62,900円	3	198,135円	188,700円
BCP3453A	LAN カード 1000	191,625円	182,500円	1	191,625円	182,500円
MSR3497A	RAID コントローラ SE	269,850円	257,000円	1	269,850円	257,000円

税込価格合計 **2,635,185円**

(税抜価格合計 **2,509,700円**)

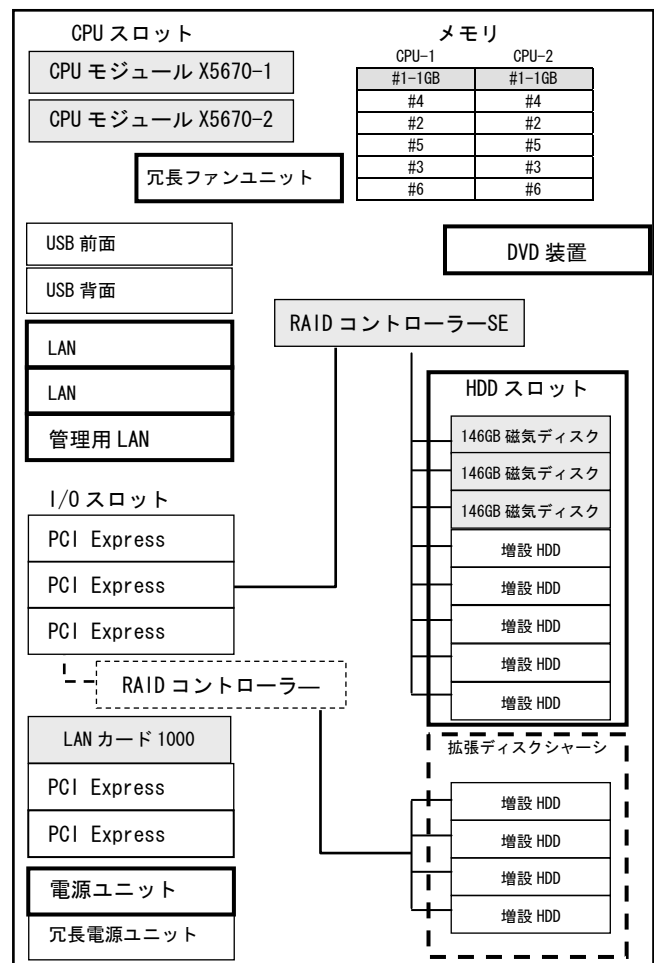

ハードウェア一覧

下記表には製造中止の商品も含まれている場合があります。

種別	品名	形番	税込価格	税抜価格	リリース	備考		
本体	MAGNIA3615R/BS	SYU4230A	646,275円	615,500円		・ラック型、CPU、メモリ、HDD、RAID：必須選択、キーボード/マウス無し、DVD標準、ケーブルアーム付属、OS：なし		
	MAGNIA3615R/L2	SYU4230B	833,175円	793,500円		・ラック型、CPU、メモリ、HDD、RAID：必須選択、キーボード/マウス無し、DVD標準、ケーブルアーム付属 ・Windows Server® 2008 R2 Standardバンドル		
	MAGNIA3615R/L2E	SYU4230C	1,217,475円	1,159,500円		・ラック型、CPU、メモリ、HDD、RAID：必須選択、キーボード/マウス無し、DVD標準、ケーブルアーム付属 ・Windows Server® 2008 R2 Enterpriseバンドル		
CPU	CPUモジュール E5506-1	CPR4111A	93,345円	88,900円	済	・インテル® Xeon® プロセッサ-E5506 (2.13GHz Cache：4MB) ・本体同時購入用(プライマリ専用)		
	CPUモジュール E5506-2	CPR4112A	93,345円	88,900円		・インテル® Xeon® プロセッサ-E5506 (2.13GHz Cache：4MB) ・本体同時購入用(セカンダリ専用、2CPU構成時のみ使用)		
	CPUモジュール E5620-1	CPR4113A	163,275円	155,500円		・インテル® Xeon® プロセッサ-E5620 (2.40GHz Cache：8MB) ・本体同時購入用(プライマリ専用)		
	CPUモジュール E5620-2	CPR4114A	163,275円	155,500円		・インテル® Xeon® プロセッサ-E5620 (2.40GHz Cache：8MB) ・本体同時購入用(セカンダリ専用、2CPU構成時のみ使用)		
	CPUモジュール X5670-1	CPR4115A	543,375円	517,500円		・インテル® Xeon® プロセッサ-X5670 (2.93GHz Cache：8MB) ・本体同時購入用(プライマリ専用)		
	CPUモジュール X5670-2	CPR4116A	543,375円	517,500円		・インテル® Xeon® プロセッサ-X5670 (2.93GHz Cache：8MB) ・本体同時購入用(セカンダリ専用、2CPU構成時のみ使用)		
	CPUモジュール E5506-2	UPG4112A	121,380円	115,600円		・インテル® Xeon® プロセッサ-E5205 (2.13GHz Cache：4MB) ・増設用		
	CPUモジュール E5620-2	UPG4114A	212,310円	202,200円		・インテル® Xeon® プロセッサ-X5670 (2.40GHz Cache：8MB) ・増設用		
CPUモジュール X5670-2	UPG4116A	706,335円	672,700円	・インテル® Xeon® プロセッサ-X5670 (2.93GHz Cache：8MB) ・増設用				
メモリ	1GBメモリユニット	MER3711A	27,825円	26,500円	済	・1GB (1GB×1、DDR3L-1333) 本体同時購入用		
	2GBメモリユニット	MER3712A	54,390円	51,800円		・2GB (2GB×1、DDR3L-1333) 本体同時購入用		
	4GBメモリユニット	MER3713A	109,200円	104,000円		・4GB (4GB×1、DDR3L-1333) 本体同時購入用		
	8GBメモリユニット	MER3714A	246,435円	234,700円		・8GB (8GB×1、DDR3L-1333) 本体同時購入用		
	16GBメモリユニット	MER3715A	522,690円	497,800円		・16GB (8GB×1、DDR3L-1066) 本体同時購入用		
	1GBメモリユニット	MMU3711A	38,955円	37,100円		・1GB (1GB×1、DDR3L-1333) 増設用		
	2GBメモリユニット	MMU3712A	76,125円	72,500円		・2GB (2GB×1、DDR3L-1333) 増設用		
	4GBメモリユニット	MMU3713A	152,880円	145,600円		・4GB (4GB×1、DDR3L-1333) 増設用		
	8GBメモリユニット	MMU3714A	344,925円	328,500円		・8GB (8GB×1、DDR3L-1333) 増設用		
16GBメモリユニット	MMU3715A	731,535円	696,700円	・16GB (8GB×1、DDR3L-1066) 増設用				
冗長メモリ	2GB冗長メモリユニット	MER3721A	55,650円	53,000円	済	・2GB (1GB×2、DDR3L-1333) 本体同時購入用		
	4GB冗長メモリユニット	MER3722A	108,780円	103,600円		・4GB (2GB×2、DDR3L-1333) 本体同時購入用		
	8GB冗長メモリユニット	MER3723A	218,400円	208,000円		・8GB (4GB×2、DDR3L-1333) 本体同時購入用		
	16GB冗長メモリユニット	MER3724A	492,870円	469,400円		・16GB (8GB×2、DDR3L-1333) 本体同時購入用		
	32GB冗長メモリユニット	MER3725A	1,045,380円	995,600円		・32GB (16GB×2、DDR3L-1066) 本体同時購入用		
磁気ディスク 関連	SAS 146GB 磁気ディスク	HDR3771A	66,045円	62,900円	済	・146GB HDD、2.5型、10,000rpm、SAS、ホットプラグ用 本体同時購入用		
	SAS 300GB 磁気ディスク	HDR3772A	135,135円	128,700円		・300GB HDD、2.5型、10,000rpm、SAS、ホットプラグ用 本体同時購入用		
	SAS 600GB 磁気ディスク	HDR3773A	172,725円	164,500円		・600GB HDD、2.5型、10,000rpm、SAS、ホットプラグ用 本体同時購入用		
	SAS 73GB 磁気ディスク	HDR3774A	100,380円	95,600円		・73GB HDD、2.5型、15,000rpm、SAS、ホットプラグ用 本体同時購入用		
	SAS 146GB 磁気ディスク	HDR3775A	165,690円	157,800円		・146GB HDD、2.5型、15,000rpm、SAS、ホットプラグ用 本体同時購入用		
	SAS 146GB 磁気ディスク	DKU3771A	99,120円	94,400円		・146GB HDD、2.5型、10,000rpm、SAS、ホットプラグ用 増設用		
	SAS 300GB 磁気ディスク	DKU3772A	202,755円	193,100円		・300GB HDD、2.5型、10,000rpm、SAS、ホットプラグ用 増設用		
	SAS 600GB 磁気ディスク	DKU3773A	259,245円	246,900円		・600GB HDD、2.5型、10,000rpm、SAS、ホットプラグ用 増設用		
	SAS 73GB 磁気ディスク	DKU3774A	150,675円	143,500円		・73GB HDD、2.5型、15,000rpm、SAS、ホットプラグ用 増設用		
	SAS 146GB 磁気ディスク	DKU3775A	248,535円	236,700円		・146GB HDD、2.5型、15,000rpm、SAS、ホットプラグ用 増設用		
	拡張ディスクシャーシ	ACS3524A	73,500円	70,000円		・磁気ディスク装置を最大4台増設可能(ホットプラグ対応)		
	RAID コントローラ	RAIDコントローラSE	MSR3497A	269,850円		257,000円	済	・SAS、256MB キャッシュ、PCI Express、バッテリーバックアップ付き
		RAIDコントローラSE	SCI3497A	269,850円		257,000円		・SAS、256MB キャッシュ、PCI Express、バッテリーバックアップ付き
RAIDコントローラ T381		MSR3504A	304,500円	290,000円	・SAS、256MB キャッシュ、PCI Express、バッテリーバックアップ付き			
RAIDコントローラ T381		SCI3504A	310,800円	296,000円	・SAS、256MB キャッシュ、PCI Express、バッテリーバックアップ付き			
電源	冗長電源ユニット	APS3542A	76,650円	73,000円	済	・冗長電源ユニット		
	200V電源コード	ACS3516A	17,850円	17,000円		・200V用電源コードセット (NEMA L6-20P、3m 1本)		
PCI	ライザカード	ACR3515A	56,700円	54,000円	済	・PCI-X 64bit/133MHz 1スロット対応		
I/O装置	DVD-RAM装置(内蔵型)	ODR1116A	38,850円	37,000円	済	・5倍速(DVD-RAM)/8倍速(DVD-ROM)/24倍速(CD-ROM)スリムサイズ ・本体同時購入用		
リモート管理	リモート管理拡張ライセンス	ACS3482A	75,180円	71,600円	済	・ライセンスキーのみ		
RAID/OS設定	RAID設定カスタマイズサービス	ACR3002N	23,625円	22,500円	済	・構成設定シートにて指定されたRAID設定およびシステムパーティション設定にて出荷 ・OSバンドルモデル、ベーシックモデル共に対象		
	カスタムインストールサービス	ACR3005U	63,000円	60,000円		・構成設定シートに従いRAID/パーティション/OS/バンドルソフトを設定して出荷 ・Windowsバンドルモデルを対象		
キーボード・マウス	キーボード/マウスセット	KBU1101B	12,390円	11,800円	済	・ラック用109キーボードおよびマウス		
ラック関連	ラック17型液晶モニタセット	ACS3513A	441,000円	420,000円	済	・キーボード、マウス、17型カラー液晶モニターのセットです。		
ディスプレイ	TFT液晶ディスプレイ17型-J	IPCD123A3	オプション	オプション	済	PC第一事業部の製品です。		
その他	磁気ディスクレスセレクト	ACR3740A	-円	-円	済	・ベーシックモデルとのみ組み合わせ可能		

Chipkillは、米国IBM社の商標です。

Ethernetは、富士ゼロックス株式会社の登録商標です。

Intel、インテル、Intel ロゴ、Intel Inside、Intel Inside ロゴ、Intel Core、Pentium、Pentium Inside、Xeon、Xeon Inside は、アメリカ合衆国およびその他の国における Intel Corporation またはその子会社の商標または登録商標です。

Linuxは、Linus Torvalds氏の商標です。

MAGNIA、SetupInstructorは、株式会社東芝の商標または登録商標です。

HarnessEyeは、東芝ソリューション株式会社の登録商標です。

Microsoft、Windows、Windows Serverは、米国Microsoft Corporationの米国およびその他の国における商標または登録商標です。

MIRACLE LINUXは、ミラクル・リナックス株式会社の登録商標です。

PowerChuteは、American Power Conversion Corporationの登録商標です。

Red Hatおよびレッドハットは、レッドハット株式会社の商標または登録商標です。

Turbolinuxおよびターボリナックスは、ターボリナックス株式会社の商標または登録商標です。

VMware の製品は、<http://www.vmware.com/go/patents> のリストに表示されている 1 つまたは複数の特許の対象です。

VMware は、米国およびその他の地域における VMware, Inc. の登録商標または商標です。

Windowsの正式名称は、Microsoft Windows Operating Systemです。

その他掲載の商品の名称は、それぞれ各社が商標もしくは登録商標として使用している場合があります。

誤動作や故障により、本商品の記憶内容が変化・消失する場合がございますが、これによる損害、および本製品の使用不能により生じたお客様の損害については、当社は一切その責任を負いませんので、あらかじめご了承ください。

大切なデータなどは、必ずお客様の責任の下、普段からこまめにバックアップされるようお願いいたします。

株式会社 **東芝** ネットワーク&ソリューション統括

〒105-8001 東京都港区芝浦1-1-1 TEL(03)3457-3019 E-mail:pcserver@ieg.toshiba.co.jp



安全に関するご注意

正しく安全にお使いいただくために、ご使用前に必ず
「取扱・操作に関する説明書」をよくお読みください。

資料の内容はお断りなしに変更することがありますのでご了承ください。

本ガイドに掲載の商品の価格には、据付調整費、使用済み商品のお引取り費等は含まれておりません。