

ハードウェア構成ガイド

MAGNIA

3605R Storage Server

本ガイドは MAGNIA3605R Storage Server 本体とそれに内蔵可能なオプション周辺機器を記載したものです。
本ガイドに記載の各製品は、MAGNIA シリーズ以外での動作保証をしておりませんのでご注意ください。
本ガイドに記載されていない通信ボード、ストレージ関連、無停電電源装置などのオプション周辺機器を接続したい場合には、ハードウェア構成ガイド「オプション編」をご参照ください。

注意：

本ハードウェア構成ガイドに記載されているオプション周辺機器には、サービスステーションへの取り付け依頼が必要なものがあります。MAGNIA 本体に同梱の取扱説明書で取り付け方法を確認のうえ、取り付け依頼が必要な場合は、サービスステーションまたは営業担当窓口へご依頼ください(取り付けは有償です)。

もくじ

MAGNIA3605R Storage Server	ページ
システム構成図の利用法	2
基本仕様	3
ハードウェア基本構成図	4
外観図	5
システム構成手順	6
システム構成図（本体同時購入用）	7
システム構成図（周辺機器）	11
増設用オプション一覧	12
構成早見表	13
ハードウェア構成例	14
ハードウェア一覧	16

システム構成図の利用法

システム構成を容易に構築できるように機種別のシステム構成図が記載されています。
ここではそれらのシステム構成図の利用法、見方について簡単に説明しています。

●システム構成手順について

MAGNIA シリーズは、機種固有のモデル構成を備えています。

機種固有のモデル構成により、機種毎のシステム構築方法、オプションの組み合わせが異なってきます。

その構築方法とオプションの組み合わせ手順を「システム構成手順」に記載してありますので、各機種の構成手順に従って「システム構成図」から必要なオプションをお選びください。

「システム構成手順」は、各機種のシステム構成図の前頁に記載してあります。

●システム構成図の見方について

サーバー本体に対して、組み合わせが可能なオプションを以下のように表わしています。

組み合わせが可能な範囲で各オプションの選択を行なってください。

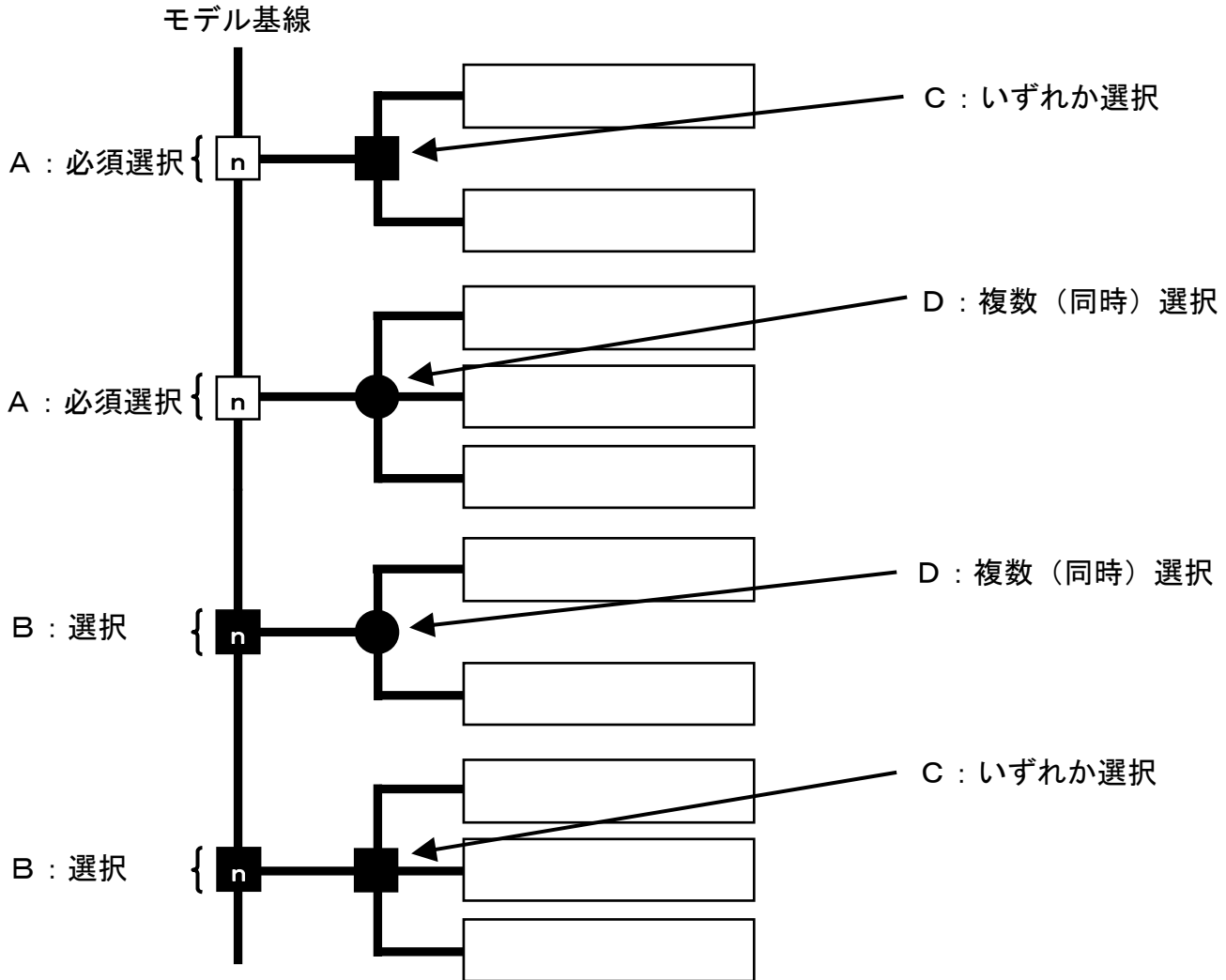

A : システムを構築する上で必ず必要となるオプションです。また、システム搭載（接続）できる台数は n 台までとなります。

B : システムを構築する上では必ずしも必要ではないが、搭載（接続）することで性能または機能の向上が図れます。また、システムに搭載（接続）できる台数は n 台までとなります。

C : オプションを同時に選択することはできないが、n 台の範囲でいずれかを搭載（接続）できます。

D : n 台の範囲でいずれかのオプションを同時に選択することや複数選択することができます。

※ 組み合わせが可能なオプションの台数は各モデルの標準搭載の空きスロットによるもので、たとえば磁気ディスク装置やメモリなどの容量を拡張する際に標準搭載のモジュールを取り外す場合などはこの限りではありません。

※ システム構成図に記載されている条件や注意事項も合わせて参照願います。

基本仕様

機種名		MAGNIA3605R	
モデル名		Storage Server (LN)	
形番		SYU4170G	
CPU	メインプロセッサ	インテル® Xeon® プロセッサ—E5502 (1.86GHz、QP1 4.80GT/s)	
	コア数	2	
	L3 キャッシュ	4MB	
	プロセッサ数	標準	1
最大		2	
チップセット		Intel® 5520	
メインメモリ (ECC 付き)	標準	2GB	
	最大	32 GB (DDR3、x4 SDDC 対応、ミラーリングメモリ対応) (*1)	
	増設単位	2GB / 4GB / 8GB	
補助記憶 装置	HDD	標準	— (必須選択)*
		本体内蔵 (最大)	2.4TB (300GB×8 台) (*2)
		増設 HDD (インターフェース)	146GB / 300GB (2.5 型 SAS、10,000rpm) , 73GB / 146GB (2.5 型 SAS 15,000rpm) S. M. A. R. T. 対応 (*2)
	FDD	ディスクベイ	2.5 型×8 (ホットプラグ対応)
RAID コントローラー		オプション (USB 3.5 型 外付け)	
RAID コントローラー		標準装備 RAID コントローラ T381 (SAS、PCI Express x8、256MB キャッシュ、バッテリーバックアップ付き) RAID 0、1、5、6、10、50	
SCSI コントローラー		オプション	
DVD-ROM 装置		8 倍速 (DVD-ROM) / 24 倍速 (CD-ROM) (標準)	
DVD-RAM 装置 (*3)		5 倍速 (DVD-RAM) / 8 倍速 (DVD-ROM) / 24 倍速 (CD-ROM) (オプション)	
キーボード		オプション	
マウス		オプション	
LAN インターフェース		1000BASE-T/100BASE-TX/10BASE-T Ethernet (オンボード標準) ×2 (WOL、AFT、ALB(*4))、 100BASE-TX/10BASE-T Ethernet (オンボード標準) ×1 (管理専用: IOL、LAN Alert 対応(*4))	
表示機能	ビデオ RAM	32 MB	
I/O ポート	シリアルポート	1 チャンネル (背面) (RS-232C D-sub9 ピン)	
	パラレルポート	—	
	マウスポート	1 チャンネル (PS/2 互換)	
	キーボードポート	1 チャンネル (PS/2 互換)	
	RGB インターフェース	1 チャンネル (前面/背面 切替使用可能)	
	USB ポート (USB2.0)	4 チャンネル (前面 2 チャンネル、背面 2 チャンネル) (*5)	
デバイスベイ		3.5 型×1	
I/O スロット (Full Height)	PCI Express 2.0 x8	1 (オプションライザーカード装着により 1 スロットを PCI-X 64bit/133MHz に変換可能)	
	PCI Express 2.0 x4	—	
I/O スロット (Low Profile)	PCI Express 2.0 x8	1 (*6)	
	PCI Express 2.0 x4	1 (*6)	
	PCI Express x4	1 (*6)	
冗長電源	オプション (ホットプラグ対応)		
冗長ファン	標準 (ホットプラグ対応)		
東芝ユーティリティ	サーバー監視ソフト HarnessEye/web		
OS	Microsoft® Windows® Storage Server 2008 Standard		
サーバー監視機能	標準		
電源	AC 100/200V±10%、50/60Hz		
本体消費電力 (最大)	560W		
エネルギー消費効率 (W/MTOPS) (c 区分) (*7)	0.0054		
環境条件	温度: 10°C~35°C、湿度: 20%~80%		
本体寸法 (mm)	幅:445、奥行:725、高さ:87 (2U) (レール、突起物含まず)		
本体質量 (最大)	29 kg		

* 必須選択は、工場出荷時に必要となるものです。必ずご注文ください。

(*1) ミラーリングメモリを使用する場合は組み合わせに条件があります。条件に合わせてお選びください。

(*2) HDD の容量は 1GB=1000³ バイト、1TB=1000⁴ バイトで換算しています。

(*3) DVD ドライブの書き込みは DVD-RAM のみサポートします。

(*4) WOL (Wake On LAN): LAN 経由でサーバーの電源を ON にする機能、AFT (Adapter Fault Tolerance): LAN の二重化、ALB (Adaptive Load Balancing): 複数の LAN を使用して送信帯域幅を向上させる機能、IOL (IPMI Over LAN): LAN を使ったリモートコントロール機能、LAN Alert: OS の稼働状況にかかわらず、ハードウェアのセンサーが検出した警告を通知する機能

(*5) USB ポートは USB 対応周辺機器全ての動作を保証するものではありません。

(*6) Low Profile 対応のスロットは、長さ 167mm までのカードが装着できます。

(*7) エネルギー消費効率とは、省エネルギー法で定める測定方法により測定した消費電力を、省エネルギー法で定める複合理論性能で除したものです。

本機種は、ラック専用モデルのため、主にコンピューターールームでの使用を想定しています。
オフィス等の静かな場所では冷却ファンの動作音が気になる場合がありますので、ご注意ください。

ハードウェア基本構成図

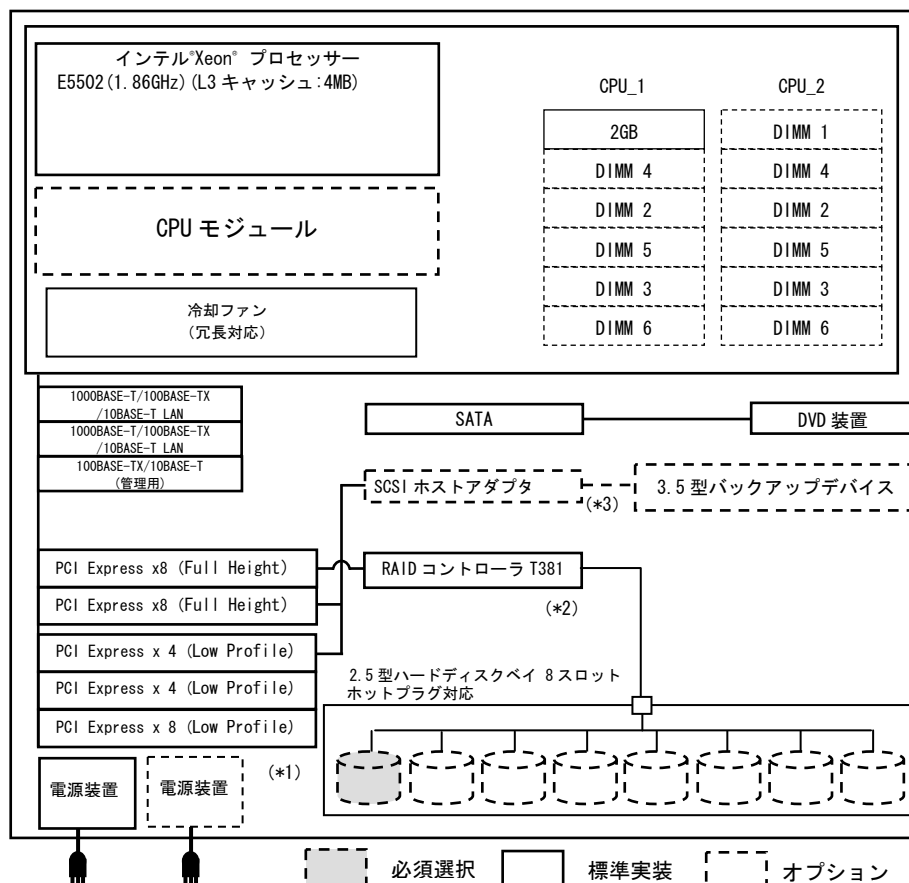

【ディスクパーティション内容】

パーティション番号	パーティション	サイズ	ファイルシステム
1	システムパーティション	1.5GB	NTFS
2	OSブート用パーティション	C: 50GB (固定)	NTFS
3	ユーザーデータ用	D: 残り全ての領域	NTFS

磁気ディスク装置は必須選択です。同一容量／回転数を必要数ご購入頂くと、標準 RAID 構成で出荷します。標準 RAID 構成以外の設定や、同一容量／回転数でない構成をご希望の場合は、必ず RAID 設定カスタマイズサービス (ACR3002N) をご利用ください。

【注意事項】

- (*1) Low Profile の PCI Express スロットには、長さ 167mm 以下のカードが接続できます。
- (*2) RAID コントローラ T381 は Full Height スロット (PCI Express) の下段に装着されます。
- (*3) SCSI ホストアダプタ (SCI1112A) はフルハイトの PCI Express 2B または 3B スロットに装着されます。

外観図

正面

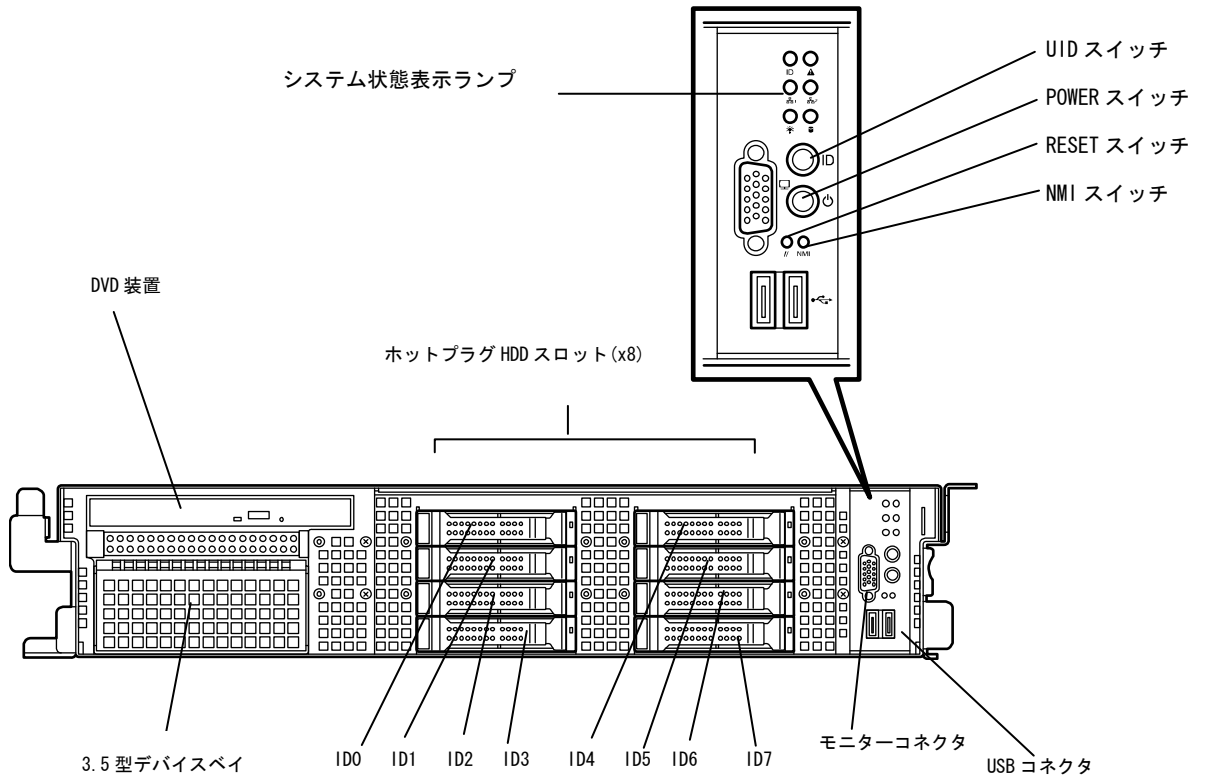

背面

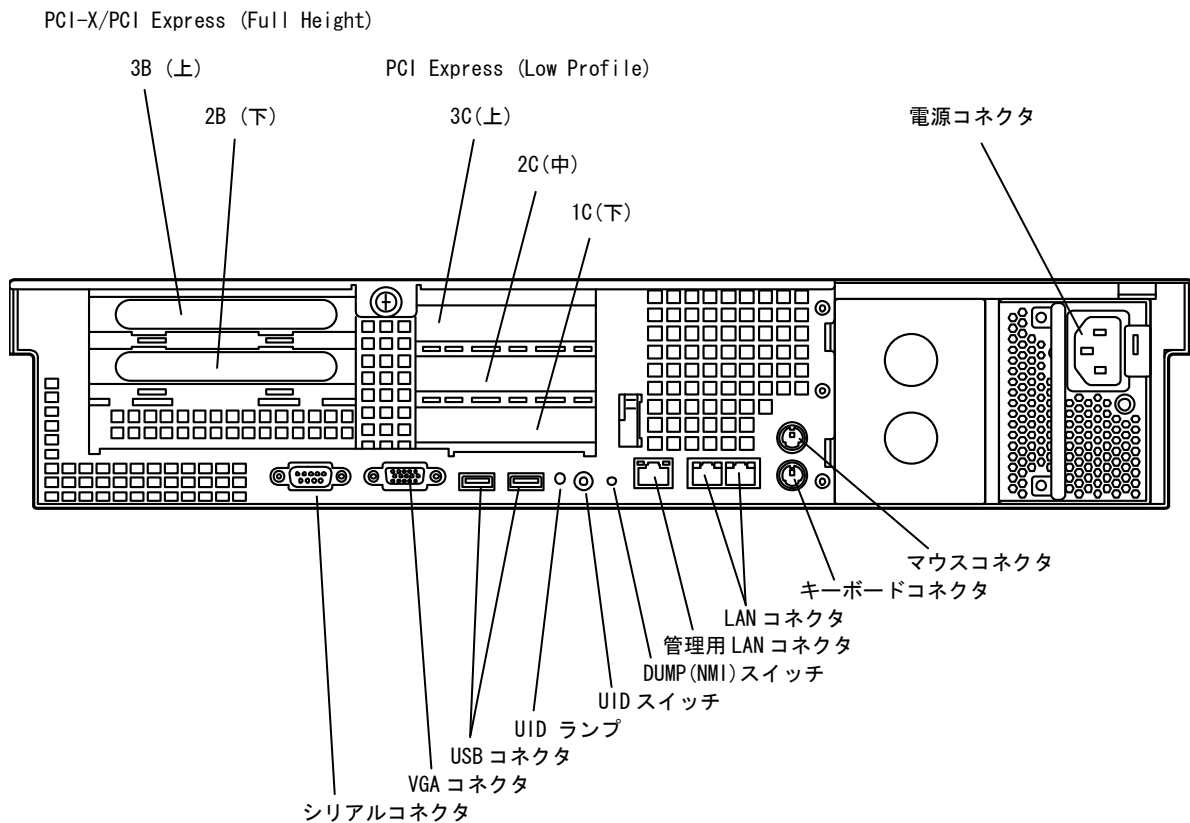

システム構成手順

システム構成を構築するにあたって、選択可能なオプションの選択手順を以下に記載してあります。手順にしたがって「システム構成図」から必要なオプションをお選びください。

1. CPU モジュールの選択（必須選択）

CPU モジュールは、インテル®Xeon® プロセッサ E5502 が 1 個標準装備されます。最大 2 個まで搭載が可能です。

2. メモリユニットの選択（必須選択）

メモリユニットは、2GB が標準装備されます。2GB/4GB/8GB の 3 種類があり、最大 32GB まで搭載が可能です。

各メモリモジュールは 1 枚 1 組で構成されています。

メモリスロットは物理的に 12 個存在し、CPU 毎に 6 スロットずつ配置されています。

各 CPU には最低 1 つのメモリユニットを接続する必要があります。

メモリユニットの組み合わせについては、「システム構成図」内に記載の組み合わせ条件の範囲で行なってください。

ミラーリングメモリ機能は本体同時購入でのみ選択可能です。

ミラーリングメモリ機能をお使いの場合、メモリ冗長セレクト形番も選択してください。

（「メモリ冗長セレクト」は、ご購入頂いたメモリユニットの種類や構成が、冗長機能をお使い頂く上で適切な構成となっていることをチェックするための形番です。）

ご希望の冗長モードを BIOS 設定で選択してからお使いください。設定方法は、本体の取扱説明書に記載されています。

ミラーリングメモリ機能は、RAID のミラー構成のように完全二重化構成とすることで、メモリ障害によるシステムダウンを防止する機能です。

2GB/4GB の場合は、x4 タイプのメモリチップを使用しており、標準構成で有効に機能していますので、x8 SDDC(ロックステップ機能)をお選び頂く必要はありません。

3. 磁気ディスク装置の選択（必須選択）

磁気ディスク装置 (73GB/146GB/300GB) の選択をします。最大 8 台まで磁気ディスク装置を選択できます。

【RAID 設定について】

同一容量／回転数の磁気ディスク装置を必要数ご購入いただくと、以下の標準 RAID 構成で出荷されます。

■ 標準 RAID 構成は、同一容量／回転数の磁気ディスク装置で統一することを前提としています。

標準 RAID 構成	HDD 1 台	HDD 2 台	HDD 3 台	4 台以上
RAID_0	◎	—	—	—
RAID_1	—	◎	—	—
RAID_5	—	—	◎	◎(*1)

*1) 全ての磁気ディスク装置を使用して RAID_5 構成に設定します。

■RAID 設定カスタマイズサービス：ACR3002N（有償）

RAID 構成を細かく指定することが可能です。詳細は「導入支援サービスガイド」を参照ください。

標準 RAID 構成以外の設定や、同一容量／回転数でない構成をご希望の場合は、必ず RAID 設定カスタマイズサービス（有償）を選択ください。

4. 光学ドライブの選択（オプション）

必要に応じ DVD-RAM 装置を選択します。

本体の DVD-ROM 装置と交換で出荷されます。取り外した DVD-ROM 装置は添付されません。

5. ディスプレイの選択

TFT 液晶ディスプレイ 17 型-J とラック 17 型液晶モニターセットの 2 種類があります。

日常のサーバー運用には必須ではありませんが、保守メンテナンスに必要です。

サーバー 1 台ごとにご用意いただく必要はありませんが、設置場所に最低 1 台を保守用としてご用意ください。

6. キーボード・マウスの選択

キーボード・マウスを選択します。

キーボード/マウスセット、キーボードユニットまたは、ラック液晶モニターセットを選択してください。

日常のサーバー運用には必須ではありませんが、保守メンテナンスに必要です。

サーバー 1 台ごとにご用意いただく必要はありませんが、設置場所に最低 1 台を保守用としてご用意ください。

◎本体同時購入用オプションと増設用オプションについて

本体同時購入用オプションは、サーバー本体と同時にご注文いただくことが条件となり、サーバー本体とオプションを同時に注文し、工場にて組み込みを行なう場合のオプションです。

すでにお客さまのお手元にあるサーバー本体にオプションを増設する場合は、本体同時購入用オプションではなく、増設用オプションから選択してください。

システム構成図（本体同時購入用）

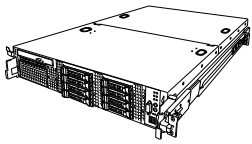

サーバー本体

システム構成図の見方

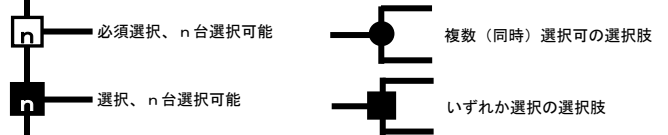

ラックタイプ/2U

SYU4170G MAGNIA3605R Storage Server
</LN>

税込価格 1,251,285 円 (税抜価格 1,191,700 円)
CPU E5502 (1 個)、メモリ 2GB、RAID コントローラ T381 標準搭載
HDD：必須選択
DVD-ROM 装置標準搭載。（キーボード、マウス無し）、ケーブルアーム付属
Windows® Storage Server 2008 Standard プレインストール

CPU

CPU
スロット-2

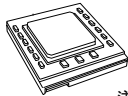

注1) 注2)

CPR4062A CPU モジュール E5502-2
(インテル® Xeon® プロセッサ E5502, 1.86GHz, L3 キャッシュ: 4MB
インテル® 64 対応、インテル® VT 対応)
税込価格 93,345 円 (税抜価格 88,900 円)

注1) 単独での注文(出荷)はできません。必ず本体と同時に注文してください。

メモリ（冗長機能なし）

メモリ
スロット

メモリユニット

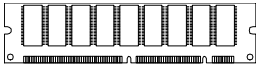

(合計 12 枚まで実装可能)

1 枚 1 組

注1) 注2) 注3)
注4) 注5)

MER3692A 2GB メモリユニット (2GB×1, DDR3-RDIMM)
税込価格 54,390 円 (税抜価格 51,800 円)

MER3693A 4GB メモリユニット (4GB×1, DDR3-RDIMM)
税込価格 109,200 円 (税抜価格 104,000 円)

MER3694A 8GB メモリユニット (8GB×1, DDR3-RDIMM)
税込価格 246,435 円 (税抜価格 234,700 円)

- 注1) 単独での注文(出荷)はできません。必ず本体と同時に注文してください。4GB/8GBを追加する場合、標準装備の2GBメモリユニットは使用できません。
注2) メモリユニットの増設は、以下の組み合わせで行なってください。
2CPU構成の場合は、それぞれのCPUでそれぞれ同一のメモリ構成(対称)となるようにしてください。(容量としては倍になります)
注3) Storage Serverモデル(Windows® Storage Server 2008)の最大メモリ容量は32GBです。
注4) メモリユニットは1つのCPUに最大6枚まで搭載できます。7枚以上のメモリユニットを必要とする場合、増設CPUが必要となります。
注5) 異なる容量のメモリユニットは混在できません。

■メモリユニットの組み合わせ - 1CPU 構成の場合

No	DIMM_1	DIMM_4	DIMM_2	DIMM_5	DIMM_3	DIMM_6	物理容量	有効なメモリ容量	お勧め度
1	8GB	8GB	8GB	-	8GB	-	32 GB	同左	(○) 注6) 注7)
2	8GB	-	8GB	-	8GB	-	24 GB	同左	◎
3	4GB	4GB	4GB	4GB	4GB	4GB	24 GB	同左	◎
4	4GB	4GB	4GB	4GB	4GB	-	20 GB	同左	(○) 注6)
5	8GB	-	8GB	-	-	-	16 GB	同左	◎
6	4GB	4GB	4GB	-	4GB	-	16 GB	同左	●
7	4GB	-	4GB	-	4GB	-	12 GB	同左	●
8	2GB	2GB	2GB	2GB	2GB	2GB	12 GB	同左	◎
9	2GB	2GB	2GB	2GB	2GB	-	10 GB	同左	(○) 注6)
10	8GB	-	-	-	-	-	8 GB	同左	(○) 注6)
11	4GB	-	4GB	-	-	-	8 GB	同左	●
12	2GB	2GB	2GB	-	2GB	-	8 GB	同左	◎
13	2GB	-	2GB	-	2GB	-	6 GB	同左	◎
14	4GB	-	-	-	-	-	4 GB	同左	(○) 注6)
15	2GB	-	2GB	-	-	-	4 GB	同左	◎
16	2GB	-	-	-	-	-	2 GB	同左	標準装備

- 最適なパフォーマンスを確保するためには、お勧めの構成をお選びください。
注6) (○)は、2CPU構成時にお勧めとなります。●は、選択可能ですが、対投資効果としてはお勧めではありません。
注7) 8GBメモリを4つ以上搭載すると、動作周波数が1066MHzから800MHzになります。

システム構成図（本体同時購入用）

SYU4170G

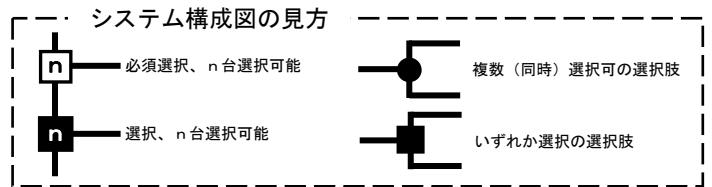

メモリ（冗長機能あり）

メモリスロット

8

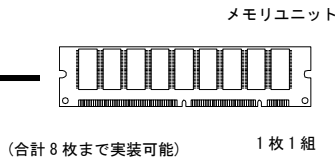

注 1) 注 2) 注 3)
注 4) 注 5)

- MER3692A 2GB メモリユニット (2GB×1, DDR3-RDIMM)
税込価格 54,390 円 (税抜価格 51,800 円)
- MER3693A 4GB メモリユニット (4GB×1, DDR3-RDIMM)
税込価格 109,200 円 (税抜価格 104,000 円)
- MER3694A 8GB メモリユニット (4GB×1, DDR3-RDIMM)
税込価格 246,435 円 (税抜価格 234,700 円)

1

- ACR3735A
メモリ冗長セレクト
税込価格 - 円 (税抜価格 - 円)
注 6)

- 注 1) 単独での注文 (出荷) はできません。必ず本体と同時に注文してください。
 注 2) メモリユニットの増設は、以下の組み合わせで行なってください。
 2CPU 構成の場合は、それぞれの CPU でそれぞれ同一のメモリ構成 (対称) となるようにしてください。(容量としては倍になります)
 注 3) メモリユニットは 1 つの CPU に最大 4 枚まで搭載できます。5 枚以上のメモリユニットを必要とする場合、増設 CPU が必要となります。
 注 4) 異なる容量のメモリユニットは混在できません。
 注 5) Storage Server モデル (Windows® Storage Server 2008) の最大メモリ容量は 32GB です。
 注 6) ミラーリングメモリ機能をお使いになる場合、「メモリ冗長セレクト」形番を同時選択してください。増設はできませんのでご注意ください。
 製品がお手元に届いたあと、ご希望の冗長モードを BIOS 設定で選択してからお使いください。設定方法は、本体の取扱説明書に記載されています。
 注 7) 8GB メモリユニットを 4 つ以上搭載すると、動作周波数が 1066MHz から 800MHz になります。

■メモリユニットの組み合わせ - 1CPU 構成の場合 (ミラーリングメモリ機能有効時)

No	DIMM_1	DIMM_4	DIMM_2	DIMM_5	DIMM_3	DIMM_6	物理容量	有効なメモリ容量
17	8GB	8GB	8GB	8GB	-	-	32 GB	16 GB 注 7)
18	8GB	-	8GB	-	-	-	16 GB	8 GB
19	4GB	4GB	4GB	4GB	-	-	16 GB	8 GB
20	4GB	-	4GB	-	-	-	8 GB	4 GB
21	2GB	2GB	2GB	2GB	-	-	8 GB	4 GB
22	2GB	-	2GB	-	-	-	4 GB	2 GB

磁気ディスク装置

磁気ディスク装置

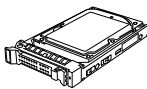

注 1) 注 2) 注 3)

- HDR3751A SAS 146GB 磁気ディスク
(2.5 型、10,000rpm、SAS)
税込価格 66,045 円 (税抜価格 62,900 円)
- HDR3752A SAS 300GB 磁気ディスク
(2.5 型、10,000rpm、SAS)
税込価格 135,135 円 (税抜価格 128,700 円)
- HDR3753A SAS 73GB 磁気ディスク
(2.5 型、15,000rpm、SAS)
税込価格 100,380 円 (税抜価格 95,600 円)
- HDR3754A SAS 146GB 磁気ディスク
(2.5 型、15,000rpm、SAS)
税込価格 165,690 円 (税抜価格 157,800 円)

- 注 1) 単独での注文 (出荷) はできません。必ず本体と同時に注文してください。
 注 2) 同一 RAID グループには、同一容量/同一回転数の磁気ディスクを選択してください。
 注 3) 異なる容量の磁気ディスク装置が選択された場合は、小さい容量の磁気ディスク装置の容量に合わせ、ご指定の RAID 構成にてブレイクインストールされます。
 注 4) 標準 RAID 構成以外の設定や、同一容量/回転数でない構成をご希望の場合は、必須となります。「RAID 設定カスタマイズサービス」の詳細は、構成ガイド「導入支援サービスガイド」を参照してください。

- ACR3002N RAID 設定カスタマイズサービス
税込価格 23,625 円 (税抜価格 22,500 円)

1

システム構成図（本体同時購入用）

SYU4170G

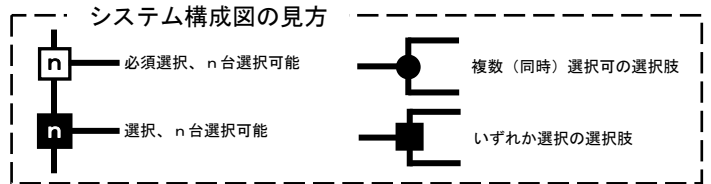

DVD-RAM 装置



注1) 本体の DVD-ROM 装置と交換して出荷されます。取り外した DVD-ROM 装置は添付されません。
 注2) DVD-RAM 装置のライト機能を使用する場合は、Windows が標準でサポートしている機能 (FAT32 フォーマット) でご使用ください。

電源ユニット



ライザーカード

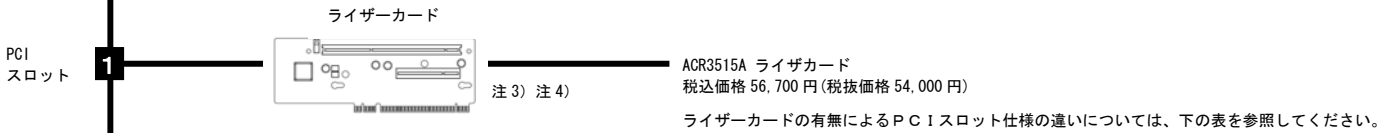

	バスタイプ	標準構成	ACR3515A 選択時
フルハイト	PCI-X 64bit/133MHz	-	1
フルハイト	PCI Express x8	2	1

注3) オプションのライザーカード選択時、標準ライザーカードは製品に添付されません。
 注4) 本体同時購入のみ選択できます。単独での注文(出荷)はできません。

システム構成図（周辺機器）

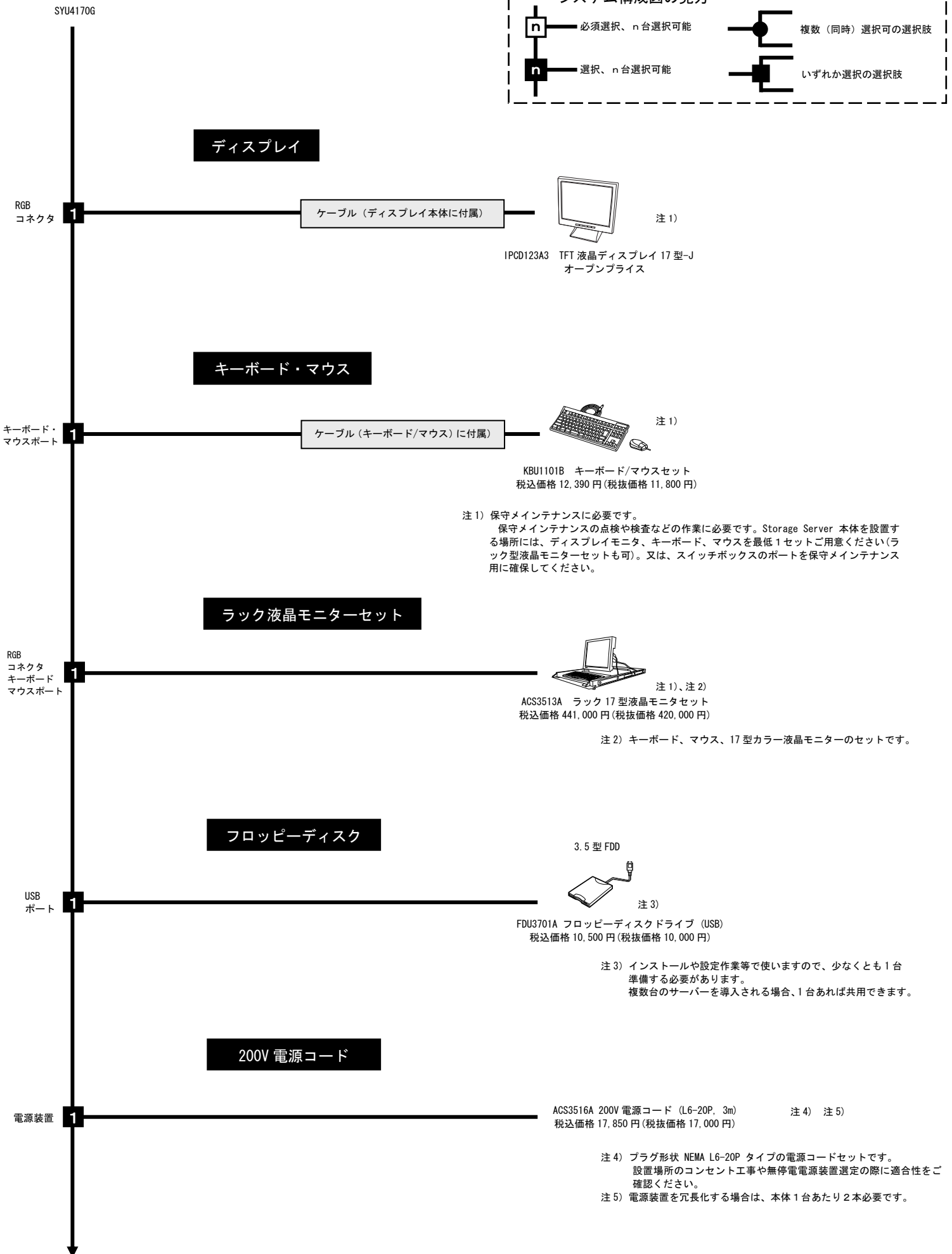
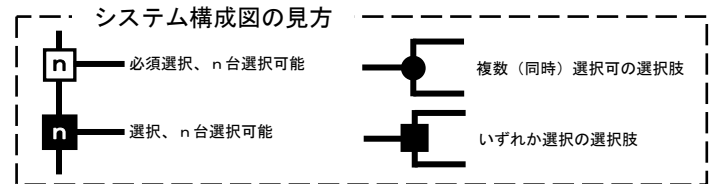

増設用オプション一覧

増設用オプションは、すでにお客さまのお手元にあるサーバー本体に増設を行なう場合のオプションです。
既存システムの空きスロットをご確認の上、必要なオプションから選択してください。
なお、サーバー本体と同時に購入を行なう場合は、本体同時購入用オプションから選択してください。

CPU

形番	品名	税込価格	税抜価格	備考
UPG4062A	CPU モジュール E5502-2	121,380 円	115,600 円	インテル® Xeon® プロセッサ-E5502、 L3 キャッシュ：4MB

メモリ

形番	品名	税込価格	税抜価格	備考
MMU3692A	2GB メモリユニット	76,125 円	72,500 円	2GB × 1 DDR3-1066 DIMM ※MER3692A 相当品
MMU3693A	4GB メモリユニット	152,880 円	145,600 円	4GB × 1 DDR3-1066 DIMM ※MER3693A 相当品
MMU3694A	8GB メモリユニット	344,925 円	328,500 円	8GB × 1 DDR3-1066 DIMM ※MER3694A 相当品

※メモリの増設にあたっては「システム構成図」内に記載の組み合わせや注意、制限事項に留意してください。

磁気ディスク装置

形番	品名	税込価格	税抜価格	備考
DKU3751A	SAS 146GB 磁気ディスク	99,120 円	94,400 円	2.5 型、10,000rpm、SAS ※HDR3751A 相当品、 ホットプラグ対応。
DKU3752A	SAS 300GB 磁気ディスク	202,755 円	193,100 円	2.5 型、10,000rpm、SAS ※HDR3752A 相当品、 ホットプラグ対応。
DKU3753A	SAS 73GB 磁気ディスク	150,675 円	143,500 円	2.5 型、15,000rpm、SAS ※HDR3753A 相当品、 ホットプラグ対応。
DKU3754A	SAS 146GB 磁気ディスク	248,535 円	236,700 円	2.5 型、15,000rpm、SAS ※HDR3754A 相当品、 ホットプラグ対応。

冗長電源ユニット

形番	品名	税込価格	税抜価格	備考
APS3704A	冗長電源ユニット	76,650 円	73,000 円	MAGNIA3605R 用冗長電源

リモート管理拡張ライセンス

形番	品名	税込価格	税抜価格	備考
ACS3482A	リモート管理拡張ライセンス	75,180 円	71,600 円	ライセンスキーのみ

キーボード・マウス

形番	品名	税込価格	税抜価格	備考
KBU1101B	キーボード/マウスセット	12,390 円	11,800 円	

ラック液晶モニターセット

形番	品名	税込価格	税抜価格	備考
ACS3513A	ラック 17 型液晶モニターセット	441,000 円	420,000 円	1U キーボード、マウス、17 型カラー液晶モニターのセットです。

ディスプレイ

商品番号	品名	税込価格	税抜価格	備考
IPCD123A3	TFT 液晶ディスプレイ 17 型-J	オープンブライズ	オープンブライズ	PC 第一事業部の製品です。

フロッピーディスク装置

商品番号	品名	税込価格	税抜価格	備考
FDU3701A	フロッピーディスクドライブ (USB)	10,500 円	10,000 円	

構成早見表

MAGNIA3605R Storage Server で構成可能な主要オプションの一覧です。

選択したものをチェックしていくことで、素早く構成を組むことができます。本頁をコピーしてご活用ください。
 なお、詳細についてはシステム構成図を参照してください。

- ・キーボード・マウスは添付されていません。
- ・磁気ディスク装置は必須です。

CPU モジュール

商品名	形番	税込価格	税抜価格
CPU モジュール E5502-2	CPR4062A	93,345 円	88,900 円

メモリユニット

商品名	形番	税込価格	税抜価格
2GB メモリユニット	MER3692A	54,390 円	51,800 円
4GB メモリユニット	MER3693A	109,200 円	104,000 円
8GB メモリユニット	MER3694A	246,435 円	234,700 円

磁気ディスク装置

商品名	形番	税込価格	税抜価格
SAS 146GB 磁気ディスク	HDR3751A	66,045 円	62,900 円
SAS 300GB 磁気ディスク	HDR3752A	135,135 円	128,700 円
SAS 73GB 磁気ディスク	HDR3753A	100,380 円	95,600 円
SAS 146GB 磁気ディスク	HDR3754A	165,690 円	157,800 円

冗長電源

商品名	形番	税込価格	税抜価格
冗長電源ユニット	APS3704A	76,650 円	73,000 円

ライザカード (PCI Express を PCI-X 64bit/133MHz に変換)

商品名	形番	税込価格	税抜価格
ライザカード	ACR3515A	56,700 円	54,000 円

ディスプレイ

商品名	形番	税込価格	税抜価格
TFT 液晶ディスプレイ 17 型-J	IPCD123A3	オープン ライス	オープン ライス
ラック 17 型液晶モニタセット	ACS3513A	441,000 円	420,000 円

キーボード・マウス

商品名	形番	税込価格	税抜価格
キーボード/マウスセット	KBU1101B	12,390 円	11,800 円

USB-FDD 装置 (3.5 型 720kB/1.44MB : 推奨)

商品名	形番	税込価格	税抜価格
フロッピーディスクドライブ (USB)	FDU3701A	10,500 円	10,000 円

RAID/OS 構成

商品名	形番	税込価格	税抜価格
RAID 設定カスタマイズ サービス	ACR3002N	23,625 円	22,500 円

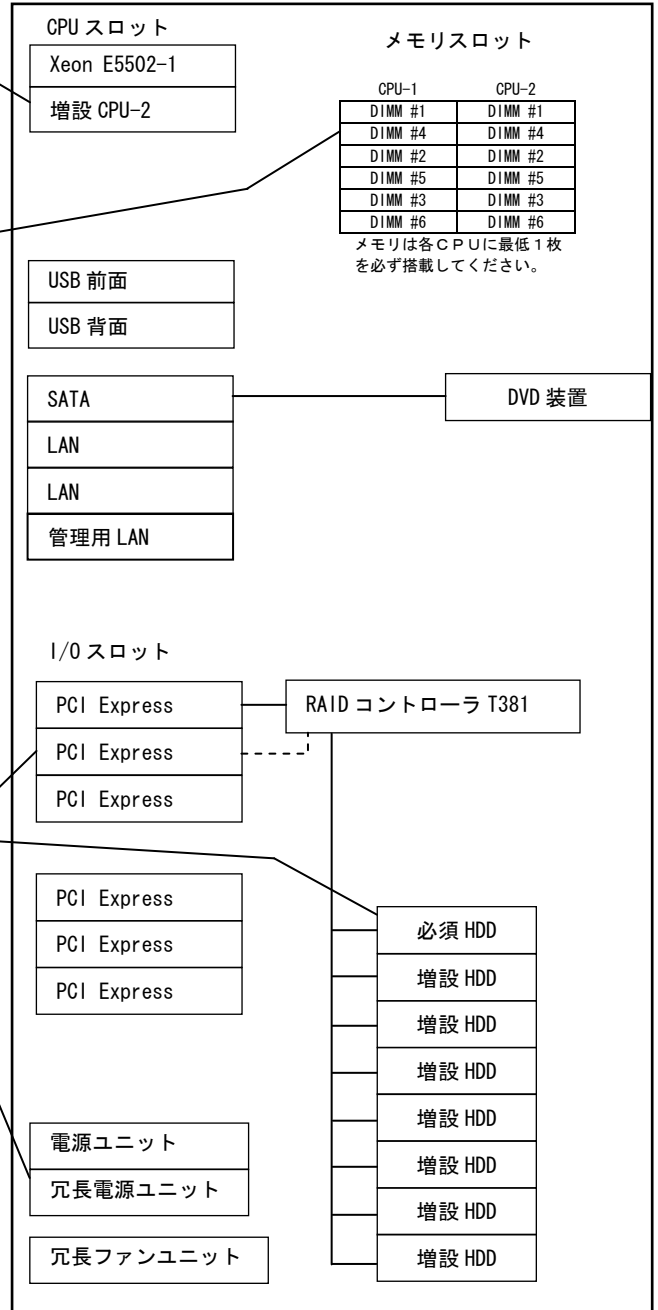

ハードウェア構成例

MAGNIA3605R Storage Server の代表的な構成です。
構成の参考にしてください。

構成例 1：高性能の 584GB 構成（論理容量 438GB）

プロセッサ	インテル® Xeon® プロセッサ-E5502 ×1
メモリ	2GB ×1
HDD	438GB [146GB (10,000rpm) ×4 (RAID_5)]

構成

形番	品名	税込価格	税抜価格	数量	合計(税込)	合計(税抜)
SYU4170G	MAGNIA3605R/LN	1,251,285円	1,191,700円	1	1,251,285円	1,191,700円
HDR3751A	SAS 146GB 磁気ディスク	66,045円	62,900円	4	264,180円	251,600円
FDU3701A	フロッピーディスクドライブ (USB)	10,500円	10,000円	1	10,500円	10,000円

税込価格合計 **1,525,965円**

(税抜価格合計 **1,453,300円**)

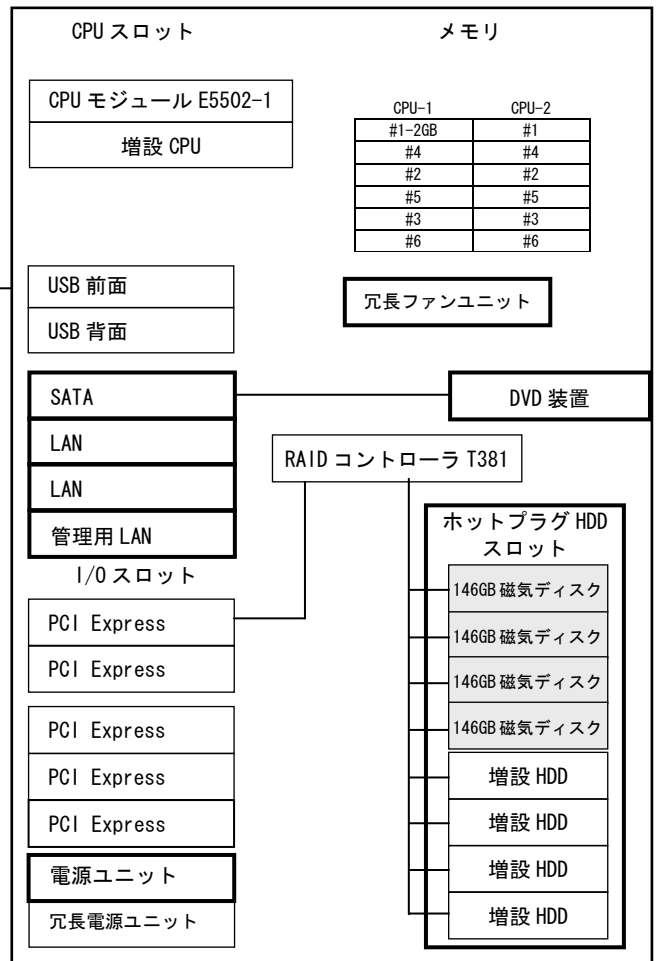
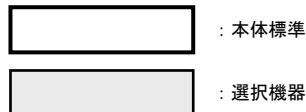

構成例 2：拡張性・高性能の 1.2TB 構成（論理構成 900GB）

プロセッサ	インテル® Xeon® プロセッサ-E5502 ×1
メモリ	2GB ×1
HDD	900GB [300GB (10,000rpm) ×4 (RAID_5)]

構成

形番	品名	税込価格	税抜価格	数量	合計(税込)	合計(税抜)
SYU4170G	MAGNIA3605R/LN	1,251,285円	1,191,700円	1	1,251,285円	1,191,700円
HDR3752A	SAS 300GB 磁気ディスク	135,135円	128,700円	4	540,540円	514,800円
BCP3451A	LAN カード 1000	36,330円	34,600円	1	36,330円	34,600円
FDU3701A	フロッピーディスクドライブ (USB)	10,500円	10,000円	1	10,500円	10,000円

税込価格合計 **1,838,655円**

(税抜価格合計 **1,751,100円**)

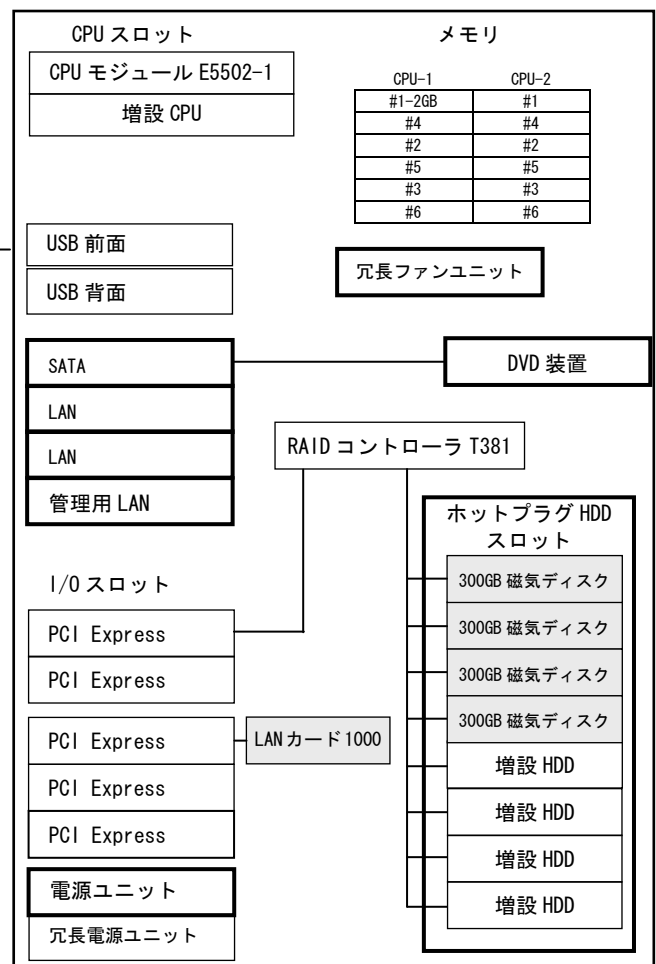

ハードウェア構成例

MAGNIA3605R Storage Server の代表的な構成です。
構成の参考にしてください。

構成例 3 : 高性能の 2.4TB 構成 (論理容量 2.1TB)

プロセッサ	インテル® Xeon® プロセッサ-E5502 ×1
メモリ	2GB ×1
HDD	2.1TB [300GB (10,000rpm) ×8 (RAID_5)]

3.5 型 FDD

構成

形番	品名	税込価格	税抜価格	数量	合計(税込)	合計(税抜)
SYU4170G	MAGNIA3605R/LN	1,251,285 円	1,191,700 円	1	1,251,285 円	1,191,700 円
HDR3752A	SAS 300GB 磁気ディスク	135,135 円	128,700 円	8	1,081,080 円	1,029,600 円
FDU3701A	フラッシュディスクドライブ (USB)	10,500 円	10,000 円	1	10,500 円	10,000 円

税込価格合計 2,342,865 円

(税抜価格合計 2,231,300 円)

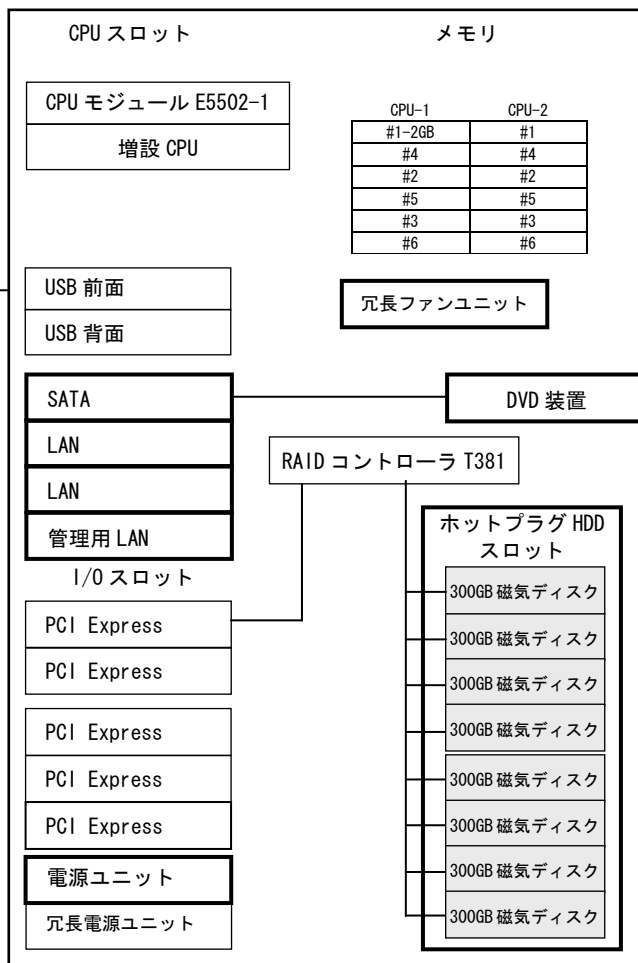

ハードウェア一覧

下記表には製造中止の商品も含まれている場合があります。

種別	品名	形番	税込価格	税抜価格	リリース	備考
本体	MAGNIA3605R/WN	SYU4170D	942,795円	897,900円	済	・ラック型、CPU E5502 1個、メモリ 1GB 標準搭載、HDD、RAID：必須選択、キーボード/マウス無し、DVD 標準、ケーブルアーム付属 ・Windows® Storage Server 2003 R2 Standard SP2 ブレインストール
CPU	CPU モジュール E5502-2	CPR4062A	93,345円	88,900円	済	・インテル® Xeon® プロセッサ-E5502 (1.86GHz Cache: 4MB) ・本体同時購入用(セカンダリ専用、2CPU 構成時のみ使用)
	CPU モジュール E5502-2	UPG4062A	121,380円	115,600円		・インテル® Xeon® プロセッサ-E5205 (1.86GHz Cache: 4MB) ・増設用
メモリ	2GB メモリユニット	MER3692A	54,390円	51,800円	済	・2GB (2GB×1、DDR3-1066) 本体同時購入用
	4GB メモリユニット	MER3693A	109,200円	104,000円		・4GB (4GB×1、DDR3-1066) 本体同時購入用
	8GB メモリユニット	MER3694A	246,435円	234,700円		・8GB (8GB×1、DDR3-1066) 本体同時購入用
	2GB メモリユニット	MMU3692A	76,125円	72,500円		・2GB (2GB×1、DDR3-1066) 増設用
	4GB メモリユニット	MMU3693A	152,880円	145,600円		・4GB (4GB×1、DDR3-1066) 増設用
	8GB メモリユニット	MMU3694A	344,925円	328,500円		・8GB (8GB×1、DDR3-1066) 増設用
磁気ディスク 関連	SAS 146GB 磁気ディスク	HDR3751A	66,045円	62,900円	済	・146GB HDD、2.5型、10,000rpm、SAS、ホットプラグ用 本体同時購入用
	SAS 300GB 磁気ディスク	HDR3752A	135,135円	128,700円		・300GB HDD、2.5型、10,000rpm、SAS、ホットプラグ用 本体同時購入用
	SAS 73GB 磁気ディスク	HDR3753A	100,380円	95,600円		・73GB HDD、2.5型、15,000rpm、SAS、ホットプラグ用 本体同時購入用
	SAS 146GB 磁気ディスク	HDR3754A	165,690円	157,800円		・146GB HDD、2.5型、15,000rpm、SAS、ホットプラグ用 本体同時購入用
	SAS 146GB 磁気ディスク	DKU3751A	99,120円	94,400円		・146GB HDD、2.5型、10,000rpm、SAS、ホットプラグ用 増設用
	SAS 300GB 磁気ディスク	DKU3752A	202,755円	193,100円		・300GB HDD、2.5型、10,000rpm、SAS、ホットプラグ用 増設用
	SAS 73GB 磁気ディスク	DKU3753A	150,675円	143,500円		・73GB HDD、2.5型、15,000rpm、SAS、ホットプラグ用 増設用
	SAS 146GB 磁気ディスク	DKU3754A	248,535円	236,700円		・146GB HDD、2.5型、15,000rpm、SAS、ホットプラグ用 増設用
電源	冗長電源ユニット	APS3704A	76,650円	73,000円	済	・冗長電源ユニット
	200V 電源コード	ACS3516A	17,850円	17,000円		・200V 用電源コードセット (NEMA L6-20P、3m 1本)
PCI	ライザカード	ACR3515A	56,700円	54,000円	済	・PCI-X 64bit/133MHz 1スロット対応
I/O 装置	DVD-RAM 装置 (内蔵型)	ODR1116A	38,850円	37,000円	済	・5倍速 (DVD-RAM)/8倍速 (DVD-ROM)/24倍速 (CD-ROM) スリムサイズ ・本体同時購入用
リモート管理	リモート管理拡張ライセンス	ACS3482A	75,180円	71,600円	済	・ライセンスキーのみ
RAID/OS 設定	RAID 設定カスタマイズサービス	ACR3002N	23,625円	22,500円	済	・構成設定シートにて指定された RAID 設定およびシステムパーティション設定にて出荷 ・OS バンドルモデル、ベーシックモデル共に対象
キーボード・マウス	キーボード/マウスセット	KBU1101B	12,390円	11,800円	済	・ラック用 109 キーボードおよびマウス
	ラック関連	ラック 17 型液晶モニタセット	ACS3513A	441,000円		420,000円
F D D	フロッピーディスクドライブ (USB)	FDU3701A	10,500円	10,000円	済	・USB 対応
ディスプレイ	TFT 液晶ディスプレイ 17 型-J	IPCD123A3	オプション	オプション	済	PC 第一事業部の製品です。
その他	磁気ディスクレスセレクト	ACR3740A	-円	-円	済	・ベーシックモデルとのみ組み合わせ可能
	メモリ冗長セレクト	ACR3735A	-円	-円		・メモリ冗長機能を使用する上で構成が正しいかどうか確認するための形番

Chipkillは、米国IBM社の商標です。

Ethernetは、富士ゼロックス株式会社の登録商標です。

Intel、インテル、Intel ロゴ、Intel Inside、Intel Inside ロゴ、Intel Core、Pentium、Pentium Inside、Xeon、Xeon Inside は、アメリカ合衆国およびその他の国における Intel Corporation またはその子会社の商標または登録商標です。

Linuxは、Linus Torvalds氏の商標です。

MAGNIA、SetupInstructorは、株式会社東芝の商標または登録商標です。

HarnessEyeは、東芝ソリューション株式会社の登録商標です。

Microsoft、Windows、Windows Serverは、米国Microsoft Corporationの米国およびその他の国における商標または登録商標です。

MIRACLE LINUXは、ミラクル・リナックス株式会社の登録商標です。

PowerChuteは、American Power Conversion Corporationの登録商標です。

Red Hatおよびレッドハットは、レッドハット株式会社の商標または登録商標です。

Turbolinuxおよびターボリナックスは、ターボリナックス株式会社の商標または登録商標です。

VMware の製品は、<http://www.vmware.com/go/patents> のリストに表示されている 1 つまたは複数の特許の対象です。

VMware は、米国およびその他の地域における VMware, Inc. の登録商標または商標です。

Windowsの正式名称は、Microsoft Windows Operating Systemです。

その他掲載の商品の名称は、それぞれ各社が商標もしくは登録商標として使用している場合があります。

誤動作や故障により、本商品の記憶内容が変化・消失する場合がございますが、これによる損害、および本製品の使用不能により生じたお客様の損害については、当社は一切その責任を負いませんので、あらかじめご了承ください。

大切なデータなどは、必ずお客様の責任の下、普段からこまめにバックアップされるようお願いいたします。

株式会社 **東芝** デジタルプロダクツ & ネットワーク社

IPネットワーク・ソリューション事業部

〒105-8001 東京都港区芝浦1-1-1 TEL(03)3457-3019 E-mail:pcserver@ieg.toshiba.co.jp



安全に関するご注意

正しく安全にお使いいただくために、ご使用前に必ず
「取扱・操作に関する説明書」をよくお読みください。

資料の内容はお断りなしに変更することがありますのでご了承ください。

本ガイドに掲載の商品の価格には、据付調整費、使用済み商品のお引取り費等は含まれておりません。