

# ハードウェア構成ガイド

---

**MAGNIA**

LiTE42S Storage Server

本ガイドは MAGNIA LiTE42S Storage Server 本体とそれに内蔵可能なオプション周辺機器を記載したものです。本ガイドに記載の各製品は、MAGNIA シリーズ以外での動作保証をしておりませんのでご注意ください。本ガイドに記載されていない通信ボード、ストレージ関連、無停電電源装置などのオプション周辺機器を接続したい場合には、ハードウェア構成ガイド「オプション編」の MAGNIA LiTE42S をご参照ください。

**注意：**

本ハードウェア構成ガイドに記載されているオプション周辺機器には、サービスステーションへの取り付け依頼が必要なものがあります。MAGNIA 本体に同梱の取扱説明書で取り付け方法を確認のうえ、取り付け依頼が必要な場合は、サービスステーションまたは営業担当窓口へご依頼ください(取り付けは有償です)。

# もくじ

MAGNIA LiTE42S Storage Server	ページ
システム構成図の利用方法	2
基本仕様	3
ハードウェア基本構成図	4
外観図	6
システム構成手順 (LN/BLN)	7
システム構成図 (本体同時購入用)	9
システム構成図 (周辺機器)	11
増設用オプション一覧	13
構成早見表	14
ハードウェア構成例	15
ハードウェア一覧	16

# システム構成図の利用方法

システム構成を容易に構築できるように機種別のシステム構成図が記載されています。  
ここではそれらのシステム構成図の利用法、見方について簡単に説明しています。

## ●システム構成手順について

MAGNIA シリーズは、機種固有のモデル構成を備えています。

機種固有のモデル構成により、機種毎のシステム構築方法、オプションの組み合わせが異なってきます。

その構築方法とオプションの組み合わせ手順を「システム構成図」、「システム構成手順について」に記載してありますので、各機種の構成手順に従って必要なオプションをお選びください。

## ●システム構成図の見方について

サーバー本体の各モデルに対して、組み合わせが可能なオプションを以下のように表わしています。

組み合わせが可能な範囲で各オプションの選択を行なってください。

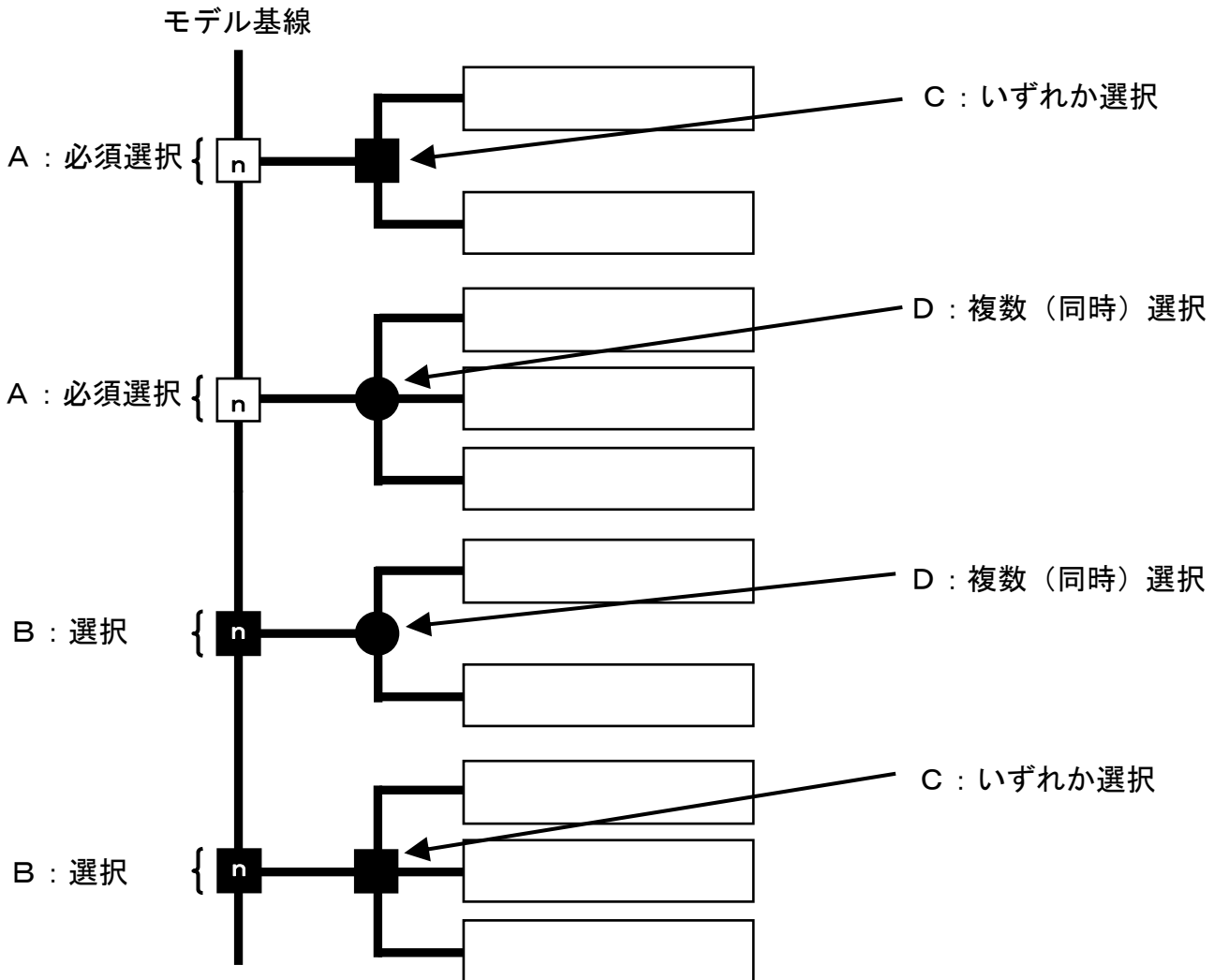

A : システムを構築する上で必ず必要となるオプションです。また、システム搭載 (接続) できる台数は n 台までとなります。

B : システムを構築する上では必ずしも必要ではないが、搭載 (接続) することで性能または機能の向上が図れます。また、システムに搭載 (接続) できる台数は n 台までとなります。

C : オプションを同時に選択することはできないが、n 台の範囲でいずれかを搭載 (接続) できます。

D : n 台の範囲でいずれかのオプションを同時に選択することや複数選択することができます。

※ 組み合わせが可能なオプションの台数は各モデルの標準搭載の空きスロットによるもので、たとえば磁気ディスク装置やメモリなどの容量を拡張する際に標準搭載のモジュールを取りはずす場合などはこの限りではありません。

※ システム構成図に記載されている条件や注意事項も合わせて参照願います。

# 基本仕様

機種名	MAGNIA LiTE42S Storage Server		
モデル名	LN スタンダードモデル		BLN バッテリー付電源モデル
形番	SYU4240D		SYU4240G
CPU	メインプロセッサ		インテル® Pentium® プロセッサ-G6950 (2.80GHz) インテル®64 対応、インテル®VT 対応
	コア数		2
	L3 キャッシュ		3MB
	プロセッサ数	標準	1
最大		1	
チップセット	Intel® 3420		
メインメモリ (ECC 付き)	標準		1GB
	最大		16GB
	増設単位		1GB/2GB/4GB (DDR3-1333 Unbuffered)
補助記憶 装置	HDD	標準	— (必須選択) *
		本体内蔵 (最大)	8TB (2TB×4) (*1)
		増設 HDD (インターフェース)	250GB/500GB/1TB/2TB (SATA, 7,200rpm) S. M. A. R. T. 対応 (*1)
		ホットプラグ	なし
	FDD	—	
SCSI コントローラー	オプション		
RAID コントローラー	MAGNIA ATA RAID 0, 1, 5, 10 (オンボード標準)		
光学ドライブ	DVD-ROM 装置 8 倍速 (DVD-ROM) + 24 倍速 (CD-ROM) ×1		
キーボード	オプション		
マウス	オプション		
LAN インターフェース	1000BASE-T/100BASE-TX/10BASE-T Ethernet (オンボード標準) ×1 (WOL 対応) (*2) (*3)		
表示機能	ビデオ RAM		64MB
I/O ポート	シリアルポート		1 チャンネル (標準) +1 チャンネル (本体同時購入) (RS-232C D-sub9 ピン) 1 チャンネル
	マウスポート		1 チャンネル (PS/2 互換)
	キーボードポート		1 チャンネル (PS/2 互換)
	RGB インターフェース		1 チャンネル
	USB ポート (USB2.0)		7 チャンネル (前面 2 チャンネル、背面 4 チャンネル、内部 1 チャンネル) (*4)
デバイスベイ	5.25 型		2 (*5)
	3.5 型		1
I/O スロット (Full Height)	PCI Express x16		1 (*8)
	PCI Express x4		1 (x8 ソケット) (*8)
	PCI Express x2		1 (x4 ソケット) (*8)
	PCI (32bit/33MHz)		2 (*9)
東芝ユーティリティ	サーバー監視ソフト HarnessEye/web		
OS	Microsoft® Windows® Storage Server 2008 Workgroup プレインストール		
電源	入力仕様		AC100V±10%、50/60Hz
	バッテリーバックアップ仕様		— ハードウェア構成により異なります (*10)
本体消費電力 (最大)	250W		
エネルギー消費効率 (W/GTOPS) [I 区分] (*7)	0.97		1.00
環境条件	温度: 10°C~35°C、湿度: 20%~80%		
本体寸法 (mm)	幅: 200、奥行: 445、高さ: 361 (ラックマウントキット使用時 高さ: 5U)		
本体質量 (最大)	14.6 kg		16.7 kg
対応 OS	Microsoft® Windows® Storage Server 2008 Workgroup		

\* 必須選択は、工場出荷時に必要となるものです。必ず注文してください。

(\*1) HDD の容量は 1GB=1000<sup>3</sup> バイト、1TB=1000<sup>4</sup> バイトで換算しています。

(\*2) WOL (Wake On LAN): LAN 経由でサーバーの電源を ON にする機能です。

(\*3) LAN インターフェースは、OS の仕様により最大 2 ポート (標準+オプション) に対応します。

(\*4) USB ポートは USB 対応周辺機器のすべての動作を保証するものではありません。

(\*5) DVD-ROM が 1 スロット占有します。

(\*6) バッテリーバックおよび DVD-ROM がそれぞれ 1 スロット占有します。

(\*7) エネルギー消費効率とは、省エネ法で定める測定方法により、測定された消費電力を省エネ法で定める複合理論性能 (単位: ギガ演算) で除したものです。2011 年度基準で表示しております。

(\*8) PCI カードは、長さ 175mm 以下の PCI オプションカードが装着できます。

(\*9) PCI ロングカードは PCI スロット 4 に装着できますが、すべての PCI ロングカードの取付を保障するものではありません。カードの形状によっては物理的干渉により取付が制限される場合があります。

(\*10) バッテリーバックアップ時間はハードウェア構成により異なります。詳しくは「システム構成手順 14」を参照ください。

# ハードウェア基本構成図

## 【スタンダードモデル】

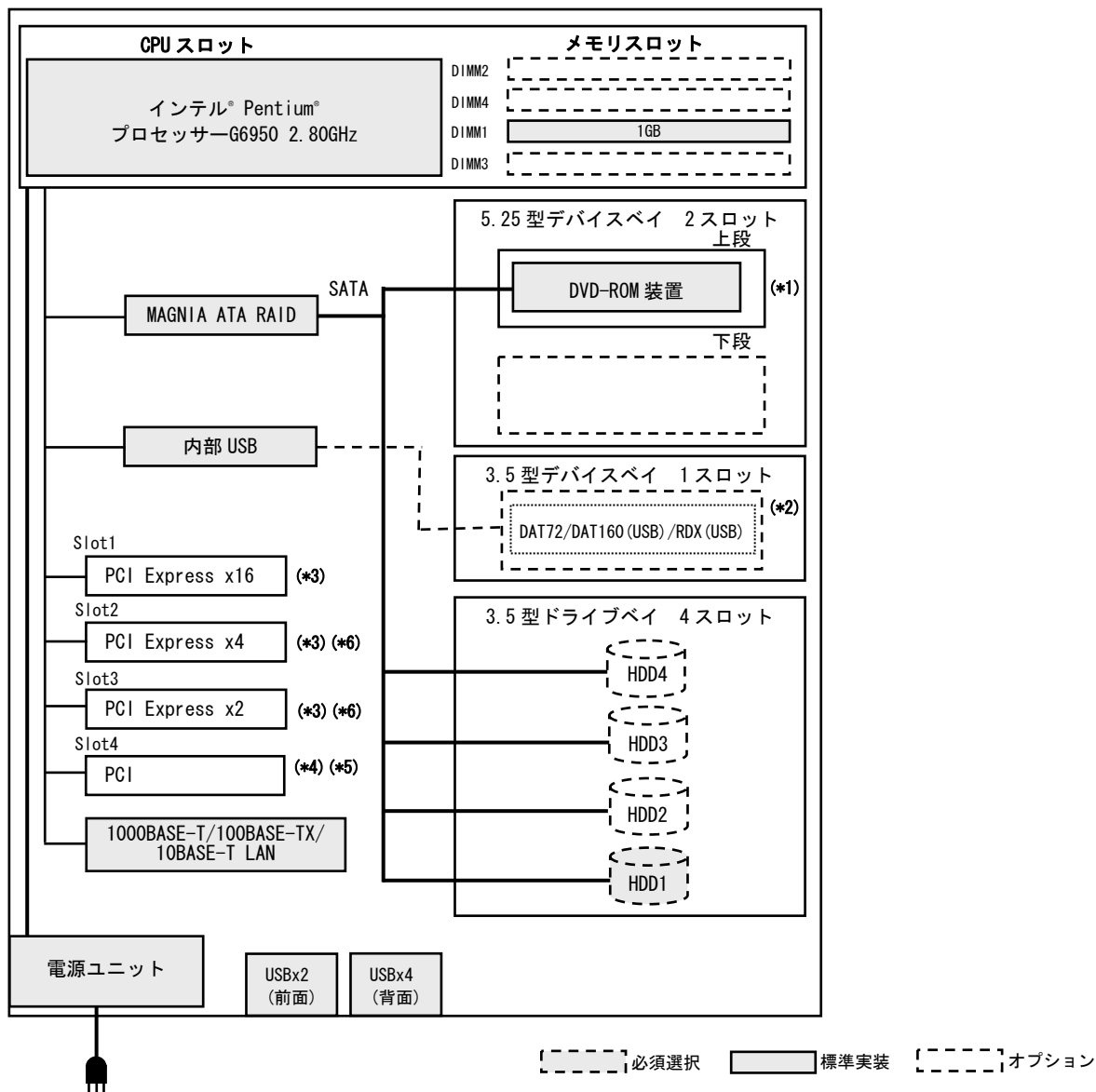

### 【ディスクパーティション内容】

パーティション番号	パーティション	サイズ	ファイルシステム
1	システムパーティション	1.5GB	NTFS
2	OSブート用パーティション	C: 50GB (固定)	NTFS
3	ユーザーデータ用	D: 残り全ての領域	NTFS

※ 磁気ディスク装置は必須選択です。必要に応じて、RAID設定カスタマイズサービス (ACR3002N) をご利用ください。

※ RAIDコントローラーと磁気ディスク装置、およびRAID構成についての詳細は「システム構成手順 3. 磁気ディスク装置の選択」の章を参照してください。

### 【注意事項】

(\*1) 5.25型デバイスベイの上段にはDVD-ROM装置を接続します。下段は使用できません。

(\*2) 3.5型デバイスベイにはカセット磁気テープ装置 (DAT72/160-USB) またはリムーバブルディスク装置 (RDX) のいずれか1台を接続しますがオプションの10取付けキット (ACS3527A) が必要になります。

(\*3) PCIカードは長さ: 175mm以下のもののみ接続が可能です。

(\*4) PCIロングカードはSlot4のみ接続が可能です。

(\*5) シリアルポート2を増設する場合はPCIスロット4が占有されます。

(\*6) PCI-Slot2はx8ソケット、PCI-Slot3はx4ソケットです。カード形状にご注意ください。

# ハードウェア基本構成図

## 【バッテリー付電源モデル】

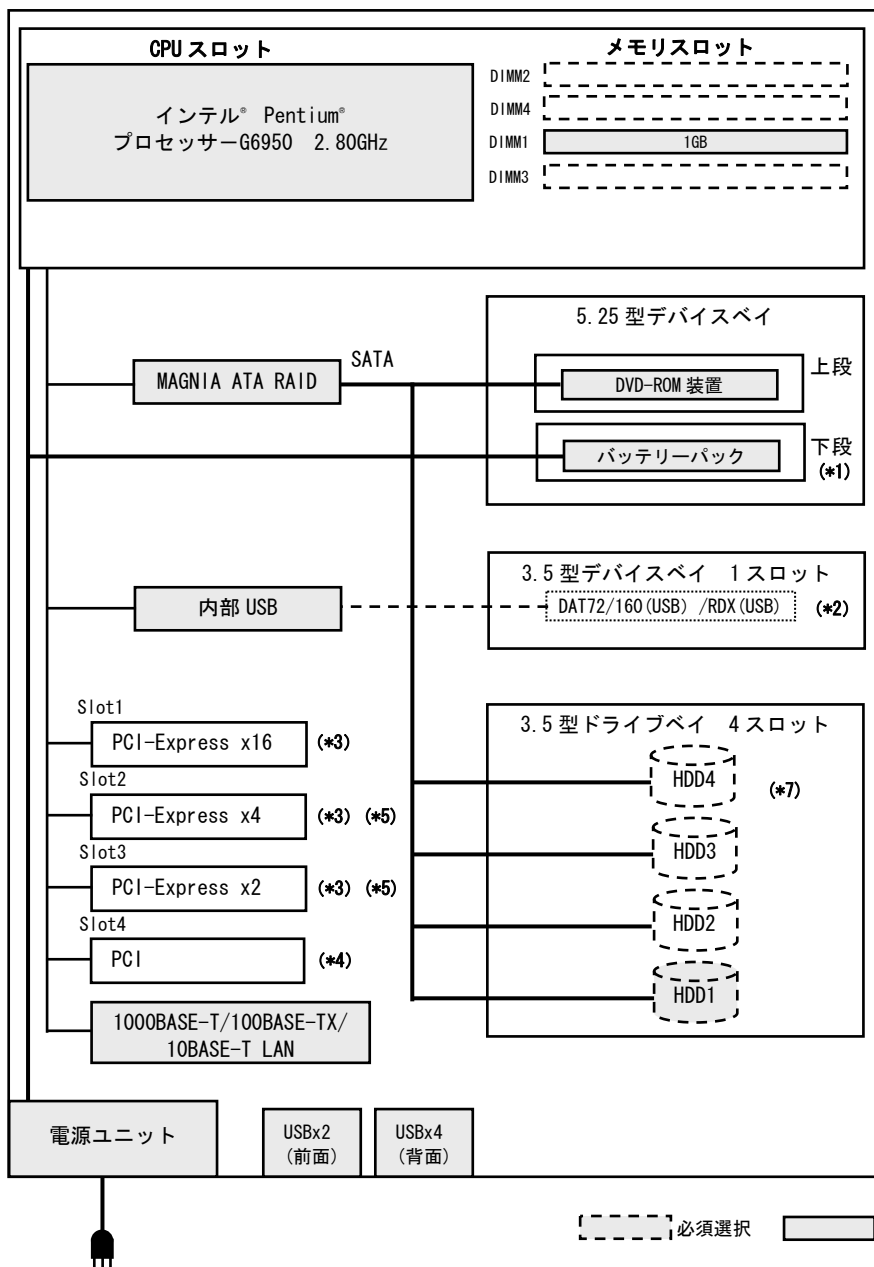

## 【ディスクパーティション内容】

パーティション番号	パーティション	サイズ	ファイルシステム
1	システムパーティション	1.5GB	NTFS
2	OSブート用パーティション	C: 50GB (固定)	NTFS
3	ユーザーデータ用	D: 残り全ての領域	NTFS

※ 磁気ディスク装置は必須選択です。必要に応じて、RAID 設定カスタマイズサービス (ACR3002N) をご利用ください。

※ RAID コントローラーと磁気ディスク装置、および RAID 構成についての詳細は「システム構成手順 3. 磁気ディスク装置の選択」の章を参照してください。

### 【注意事項】

(\*1) 5.25 型デバイスベイの上段には DVD-ROM 装置、下段にはバッテリーパックが接続されます。

(\*2) 3.5 型デバイスベイにはカセット磁気テープ装置 (DAT72/160-USB) またはリムーバブルディスク装置 (RDX) のいずれか 1 台を接続しますがオプションの 10 取付けキット (ACS3527A) が必要になります。

(\*3) PCI カードは長さ : 175mm 以下のもののみ接続が可能です。

(\*4) PCI ロングカードは Slot4 のみ接続が可能です。

(\*5) PCI-Slot2 は x8 ソケット、PCI-Slot3 は x4 ソケットです。カード形状にご注意ください。

# 外観図

外観図

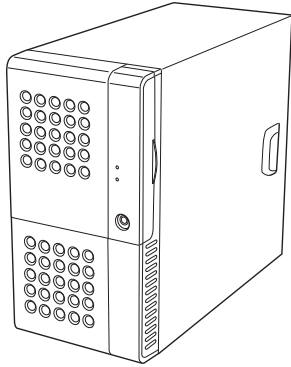

正面図

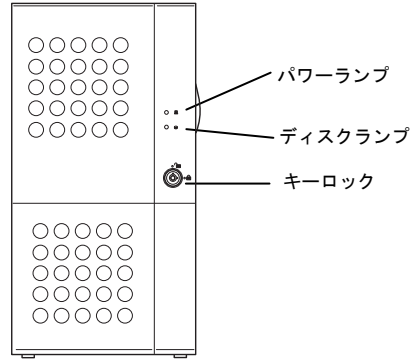

正面図(フロントドアが開いた状態)

【スタンダードモデル】

背面図

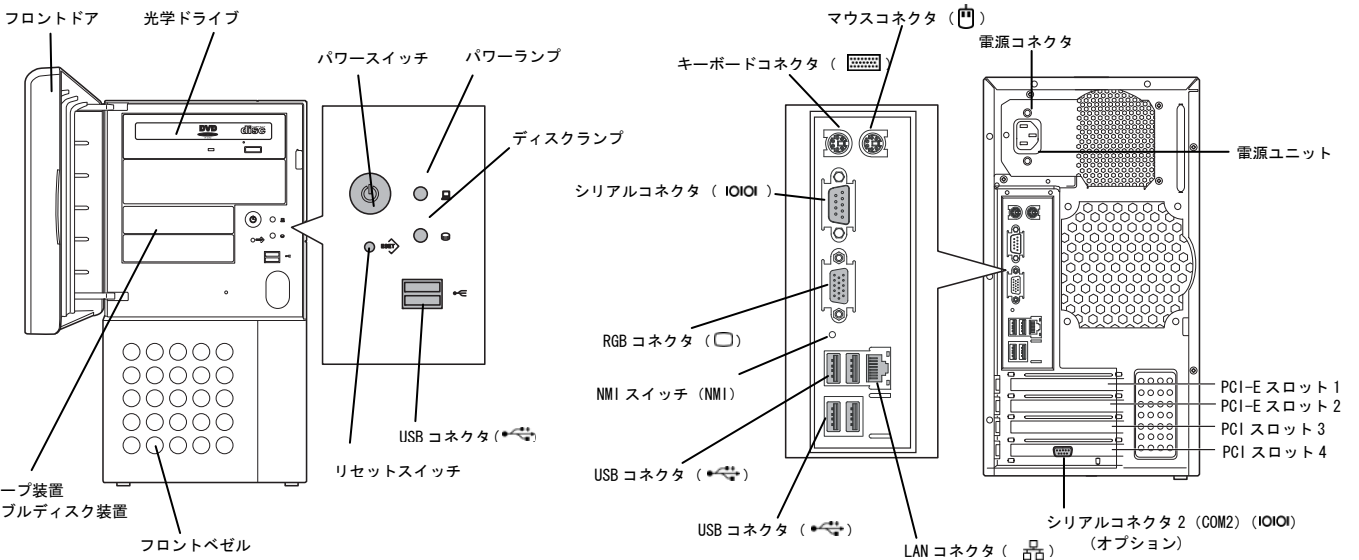

【バッテリー付電源モデル】

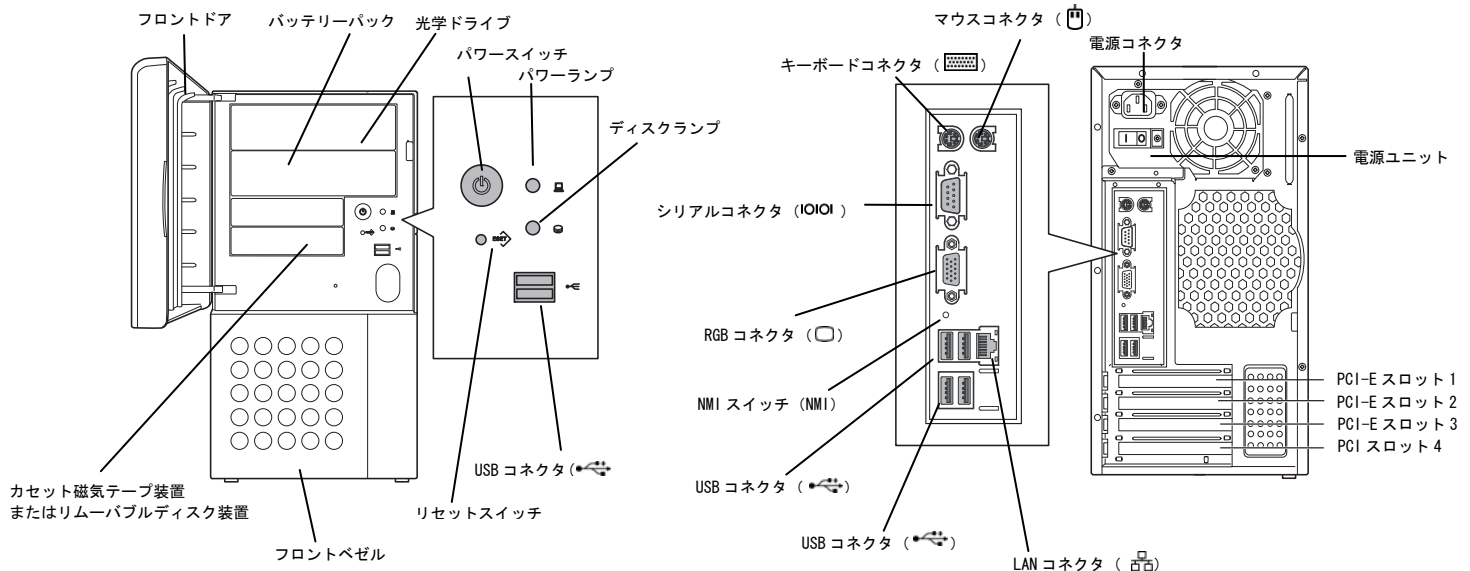



# システム構成手順 (LN/BLN)

システムを構築するにあたって、本体に必要なオプションの選択手順を以下に記載してあります。  
手順に従って「システム構成図」から必要なオプションをお選びください。

## 1. CPU モジュールの選択

CPU モジュールは、インテル® Pentium® プロセッサ G6950 が標準装備されます。他の CPU への置き換えはできません。

## 2. メモリユニットの選択

1GB が標準装備されます。メモリユニットは、1GB/2GB/4GB の 3 種類があり、最大 16GB (4GB×4) まで搭載が可能です。  
異なる容量のメモリユニットは混在できません。2GB/4GB メモリユニットを追加する場合、標準装備の 1GB メモリユニットは取りはずして出荷します。  
メモリの組み合わせについては、「システム構成図」のメモリユニットの選択についての注意を参照してください。

## 3. 磁気ディスク装置の選択 (必須選択)

磁気ディスク装置の選択をします。SATA 磁気ディスク装置には 250GB/500GB/1TB/2TB (SATA、7,200rpm) の 4 種類があり、最大 4 台 (2TB×4) の搭載が可能です。SATA 磁気ディスク装置は、MAGNIA ATA RAID (オンボード) に対応していますが、RAID 10 を指定する場合、2TB の磁気ディスク装置の選択はできません。その他の RAID レベルを選択する場合は磁気ディスク装置の容量制限はありません。なお、OS をインストールする論理ドライブの容量は 2TB 以下に設定してください。残りの容量を別の論理ドライブに設定することで 2TB を超える領域が使用できます。  
また、RAID 設定については、RAID セレクトまたは、RAID 設定カスタマイズサービスのいずれかを指定してください。

### 【RAID 設定について】

同一容量/回転数の磁気ディスク装置を必要数ご購入いただくと、以下の標準 RAID 構成で出荷されます。  
標準 RAID 構成以外の設定をご希望の場合は、必要に応じて RAID 設定カスタマイズサービス (有償) を選択ください。  
サーバーの用途と RAID レベルの組み合わせによって性能特性が異なります。詳しくは、構成ガイド「オプション編」の「RAID 活用法」を参照してください。

#### ■ 標準 RAID 構成 (同一容量/回転数の磁気ディスク装置で統一することを前提としています)

標準 RAID 構成	HDD 1 台	HDD 2 台	HDD 3 台	HDD 4 台
RAID 0	◎	—	—	—
RAID 1	—	◎	—	—
RAID 5	—	—	◎	◎ (*1) (*2)

\*1) 全ての磁気ディスク装置を使用して RAID\_5 構成に設定します。

\*2) 2TB を超える領域がある場合、残りの全領域は別の論理ディスクに設定します。(パーティションの詳細は未設定)

### 【RAID セレクトについて】

必要に応じて、いずれかの形番を選択してください。

#### ■ RAID E (RAID 0), A (RAID 1), B (RAID 5) : ACR3732E/ACR3732A/ACR3732B セレクト (無償)

	HDD 1 台	HDD 2 台	HDD 3 台	HDD 4 台
RAID セレクト E (RAID 0)	1 [RAID 0] + 0	1 [RAID 0] + 1	1 [RAID 0] + 2	1 [RAID 0] + 残り
RAID セレクト A (RAID 1)	—	2 [RAID 1] + 0	2 [RAID 1] + 1	2 [RAID 1] + 残り
RAID セレクト B (RAID 5)	—	—	3 [RAID 5] + 0	3 [RAID 5] + 残り

#### ■ RAID 設定カスタマイズサービス : ACR3002N (有償)

RAID 構成を細かく指定することが可能です。詳細は「導入支援サービスガイド」を参照ください。

## 4. 光学ドライブの選択

DVD-ROM 装置が標準装備されます。DVD-RAM への置き換えはできません。

## 5. I/O 装置の選択 (オプション)

I/O 装置を選択します。MAGNIA LiTE42S Storage Server は以下の I/O 装置が接続できます。詳細は別冊のオプション編を参照ください。

カセット磁気テープ装置/リムーバブルディスク装置

## 6. タワー/ラックタイプの選択

MAGNIA LiTE42S Storage Server はラックマウントキット (オプション) を選択することで、5U のラックモデルとして使用することが可能です。

ラックマウントキットは出荷後の組込作業となります (原則、保守作業員による組込作業が必要です)。

## 7. ディスプレイの選択 (オプション)

ディスプレイを選択します。TFT 液晶ディスプレイ 17 型-J とラック 17 型液晶モニタセットの 2 種類があります。

## システム構成手順 (LN/BLN)

### 8. キーボード・マウスの選択 (オプション)

キーボード・マウスを選択します。MAGNIA LiTE42S Storage Server にはキーボード・マウスが付属されていません。キーボード/マウスセットを選択してください。  
日常のサーバー運用には必須ではありませんが、保守メンテナンスに必要です。  
サーバー 1 台ごとにご用意いただく必要はありませんが、設置場所に最低 1 台を保守用としてご用意ください。

### 9. その他オプションの選択

その他オプションを選択します。必要に応じて別冊のオプション編に従って選択してください。

### 10. OS プレインストールについて

Windows® Storage Server 2008 Workgroup がプレインストールされます。他の OS の指定はできません。

### 11. バッテリーバックアップ時間の目安

CPU	メモリ	HDD	PCI カード	バックアップ時間(目安)
インテル® Pentium® プロセッサ-G6950	1GB メモリユニット x1 枚	1 台	なし	22 分 (注)
	2GB メモリユニット x1 枚 または 4GB メモリユニット x1 枚	2 台		20 分
		4 台		15 分

(注) 停電検出から OS シャットダウンまでの設定時間は、バッテリーバック管理ソフトの仕様より 20 分までです。

※上記のバックアップ時間(目安)は、バッテリーパックが初期状態で電池残量 100%の時のものです。寿命期には約 60%になります。

※実際のバックアップ時間は充電状態、周囲温度、使用年数等により異なります。

#### 1 2. バッテリーパックの交換目安

使用温度条件	交換時期の目安
10~28℃	5 年
35℃	3 年

※交換時期の目安は、保証値ではありません。

※バッテリーパック管理ソフトの電池寿命予測の表示が 6 ヶ月以下になりましたら、速やかにサービスセンタへ交換を依頼してください。バッテリー交換は基本的に有償ですが、保守契約内容等により費用の扱いが異なる場合がありますので、詳細につきましては、当社サービスセンタまたは担当営業窓口までお問い合わせください。

※バッテリーパックの寿命は、周囲温度、充放電の回数等、バッテリーの使用環境の影響を大きく受けます。一般的に周囲温度が高温になるにつれ、また、充放電の回数が増えるにつれ短くなります。

※使用温度条件とは、本装置の周辺の温度となります。本装置をラック筐体に据え付けた場合は、ラック筐体内部の温度となります。一般的にラック内部の温度は、ラック筐体の温度より高くなります。

#### 1 3. 長期保存時の注意

保存温度	保存期間
-10~30℃未満	180日以内
-10~40℃未満	90日以内

※長期間保存する場合は、バッテリーパックの劣化を抑制するため、上記環境下にて保存してください。

※保存期間内に再充電を行い電池残量を 100%にしてください。保存期間を過ぎると過放電によりバッテリーパックが著しく劣化します。

※保存温度が 30℃を超えると、バッテリーパックの劣化がより進みますので、ご注意ください。

### ◎本体同時購入用オプションと増設用オプションについて

本体同時購入用オプションは、サーバー本体と同時にご注文いただくことが条件となり、サーバー本体とオプションを同時に注文し、工場にて組み込みを行なう場合のオプションです。

すでにお客さまのお手元にあるサーバー本体にオプションを増設する場合は、本体同時購入用オプションではなく、増設用オプションから選択してください。

# システム構成図（本体同時購入用）

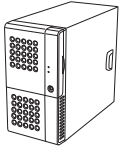

## サーバー本体

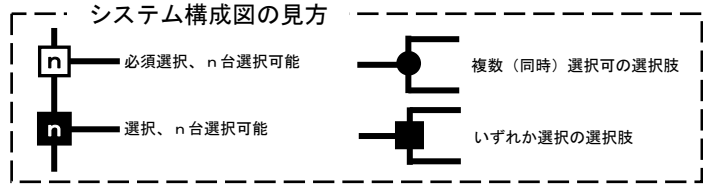

タワータイプ

SYU4240D MAGNIA LiTE42S/LN  
〈スタンダードモデル〉

税込価格 339,150円（税抜価格 323,000円）  
CPU：インテル® Pentium® プロセッサ—G6950 2.80GHz、DVD-ROM、メモリ：1GB、HDD：必須選択  
OS：Windows® Storage Server 2008 Workgroup

SYU4240G MAGNIA LiTE42S/BLN  
〈バッテリー付電源モデル〉

税込価格 490,560円（税抜価格 467,200円）  
CPU：インテル® Pentium® プロセッサ—G6950 2.80GHz、DVD-ROM、メモリ：1GB、HDD：必須選択  
OS：Windows® Storage Server 2008 Workgroup

## メモリ

メモリ  
スロット

4

（最大合計4枚まで実装可能）

メモリユニット



注1)  
注2)

- MER3701A 1GBメモリユニット（1GB×1枚）  
税込価格 23,835円（税抜価格 22,700円）
- MER3702A 2GBメモリユニット（2GB×1枚）  
税込価格 46,725円（税抜価格 44,500円）
- MER3703A 4GBメモリユニット（4GB×1枚）  
税込価格 189,000円（税抜価格 180,000円）

注1) 単独のご注文（出荷）はできません。必ず本体と同時にご注文ください。

注2) 異なる容量のメモリユニットは混在できません。2GB/4GBメモリユニットを追加する場合、標準装備の1GBメモリユニットは取りはずして出荷します。

メモリユニットの増設は、以下の組み合わせで行なってください。

No	DIMM1	DIMM2	DIMM3	DIMM4	容量	備考
1	4GB	4GB	4GB	4GB	16GB	
2	4GB	4GB	4GB		12GB	*
3	4GB	4GB			8GB	
4	4GB				4GB	*
5	2GB	2GB	2GB	2GB	8GB	
6	2GB	2GB	2GB		6GB	*
7	2GB	2GB			4GB	
8	2GB				2GB	*
9	1GB	1GB	1GB	1GB	4GB	
10	1GB	1GB	1GB		3GB	*
11	1GB	1GB			2GB	
12	1GB				1GB	*

\*奇数枚セットは偶数枚セットの構成と比較してメモリアクセスが遅くなります。

# システム構成図（本体同時購入用）

SYU4240D/G

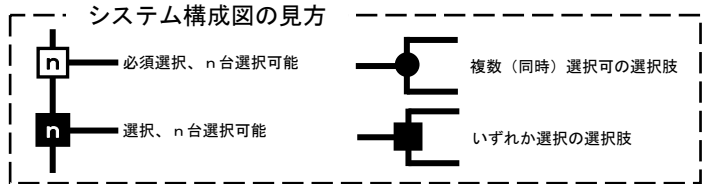

## 磁気ディスク装置

ディスクシャーシ 4

磁気ディスク装置  
(4台接続)



注1) 注2) 注3)

- HDR3683A SATA 250GB 磁気ディスク (SATA、7,200rpm)  
税込価格 24,045 円 (税抜価格 22,900 円)
- HDR3684A SATA 500GB 磁気ディスク (SATA、7,200rpm)  
税込価格 39,690 円 (税抜価格 37,800 円)
- HDR3685A SATA 1TB 磁気ディスク (SATA、7,200rpm)  
税込価格 82,320 円 (税抜価格 78,400 円)
- HDR3686A SATA 2TB 磁気ディスク (SATA、7,200rpm)  
税込価格 147,000 円 (税抜価格 140,000 円)

- 注1) 単独でのご注文（出荷）はできません。必ず本体と同時にご注文ください。  
 注2) 同一 RAID グループには、同一容量／同一回転数の磁気ディスクを選択してください。  
 注3) 異なる容量の磁気ディスク装置が選択された場合は、小さい容量の磁気ディスク装置の容量に合わせ、ご指定の RAID 構成にてプレインストールされます。

RAID 設定

注4)  
注5)

- ACR3732E RAID セレクト E (RAID 0 構成)  
税込価格 ー円 (税抜価格 ー円)
- ACR3732A RAID セレクト A (RAID 1 構成)  
税込価格 ー円 (税抜価格 ー円)
- ACR3732B RAID セレクト B (RAID 5 構成)  
税込価格 ー円 (税抜価格 ー円)
- ACR3002N RAID 設定カスタマイズサービス  
税込価格 23,625 円 (税抜価格 22,500 円)

- 注4) RAID 10 を指定する場合は、2TB の磁気ディスク装置は選択できません。  
 注5) サーバーの用途と RAID レベルの組み合わせによって性能特性が異なります。詳しくは、構成ガイド「オプション編」の「RAID 活用法」を参照してください。

## 拡張シリアルコネクタ

シリアルコネクタ 1

注1) 注5) 注6) 注7)

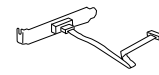

CBR3420A RS232C 内部ケーブル  
税込価格 9,135 円 (税抜価格 8,700 円)

- 注5) RS232C 内部ケーブル (CBR3420A) を接続することにより、シリアルコネクタを増設することができます。  
 注6) PCI スロット 4 を占有します。  
 注7) バッテリー付電源モデル (BLN) には増設できません。

# システム構成図（周辺機器）

SYU4240D/G

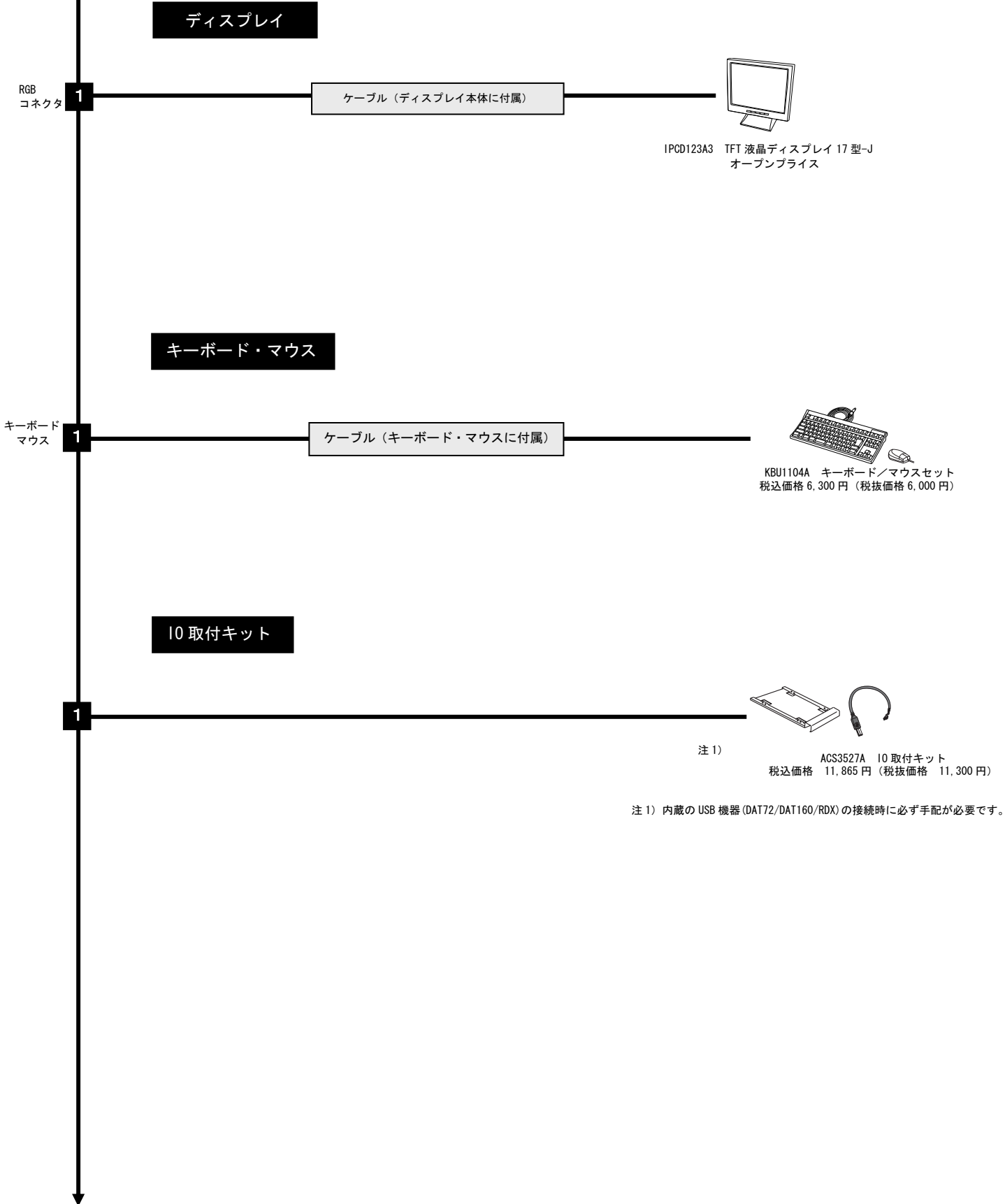
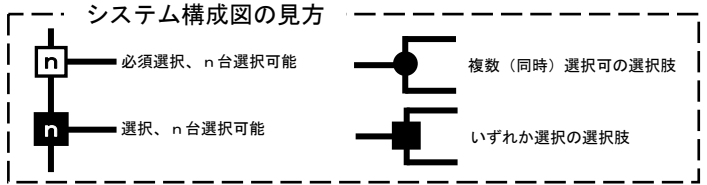

注 1) 内蔵の USB 機器 (DAT72/DAT160/RDX) の接続時に必ず手配が必要です。

# システム構成図（周辺機器）

SYU4240D/G

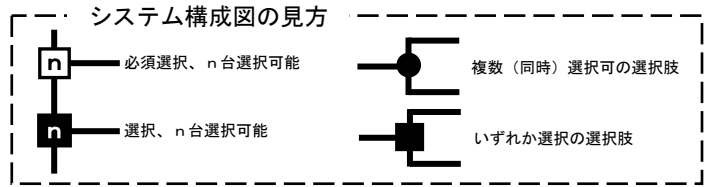

## ラックマウントキット

1

注 1) ラックマウントキットは出荷後の組込作業となります  
(原則、保守作業員による組込作業が必要です)。

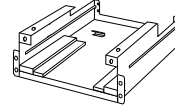

注 1)  
ACS3514A ラックマウントキット  
税込価格 55,650 円 (税抜価格 53,000 円)

## キーボード・マウス

キーボード  
マウス

1

ケーブル (キーボード・マウスに付属)



KBU1101B キーボード/マウスセット  
税込価格 12,390 円 (税抜価格 11,800 円)

## ラック液晶モニターセット

1

注 2) キーボード、マウス、17 型カラー液晶モニターのセットです。



注 2)  
ACS3513A ラック 17 型液晶モニタセット  
税込価格 441,000 円 (税抜価格 420,000 円)

## 増設用オプション一覧

増設用オプションは、既にお客さまのお手元にある Storage Server 本体に増設を行う場合のオプションです。既存システムの空きスロットをご確認の上、必要なオプションを選択してください。なお、Storage Server 本体と同時に購入する場合は、本体同時購入用オプションから選択してください。組み合わせに関する注意事項は「システム構成図」を参照してください。

### メモリ

形番	品名	税込価格	税抜価格	備考
MMU3701A	1GB メモリユニット	33,390 円	31,800 円	1GB×1 DDR3 1333 ※MER3701A と接続方法は同じです。
MMU3702A	2GB メモリユニット	65,520 円	62,400 円	2GB×1 DDR3 1333 ※MER3702A と接続方法は同じです。
MMU3703A	4GB メモリユニット	264,600 円	252,000 円	4GB×1 DDR3 1333 ※MER3703A と接続方法は同じです。

### 磁気ディスク装置

形番	品名	税込価格	税抜価格	備考
DKU3683A	SATA 250GB 磁気ディスク	36,120 円	34,400 円	SATA、7,200rpm ※HDR3683A と接続方法は同じです。
DKU3684A	SATA 500GB 磁気ディスク	59,535 円	56,700 円	SATA、7,200rpm ※HDR3684A と接続方法は同じです。
DKU3685A	SATA 1TB 磁気ディスク	123,480 円	117,600 円	SATA、7,200rpm ※HDR3685A と接続方法は同じです。
DKU3686A	SATA 2TB 磁気ディスク	220,500 円	210,000 円	SATA、7,200rpm ※HDR3686A と接続方法は同じです。

### I/O 取付キット

形番	品名	税込価格	税抜価格	備考
ACS3527A	I/O 取付キット	11,865 円	11,300 円	内蔵 USB 機器接続用

### キーボード・マウス

形番	品名	税込価格	税抜価格	備考
KBU1101B	キーボード/マウスセット	12,390 円	11,800 円	ラックタイプ本体用
KBU1104A	キーボード/マウスセット	6,300 円	6,000 円	タワータイプ本体用

### ラック液晶モニターセット

形番	品名	税込価格	税抜価格	備考
ACS3513A	ラック 17 型液晶モニターセット	441,000 円	420,000 円	キーボード、マウス、17 型カラー液晶モニターのセットです。

### ラックマウント

形番	品名	税込価格	税抜価格	備考
ACS3514A	ラックマウントキット	55,650 円	53,000 円	

### ディスプレイ

商品番号	品名	税込価格	税抜価格	備考
IPCD123A3	TFT 液晶ディスプレイ 17 型-J	オープンプライス	オープンプライス	PC 第一事業部の製品です。

# 構成早見表

MAGNIA Lite42S Storage Server で構成可能な主要オプションの一覧です。選択したものをチェックしていくことで素早く構成を組むことができます。

本頁をコピーしてご活用ください。

なお、詳細につきましては「システム構成図」「増設用オプション一覧」および「オプション構成図」を参照してください。

- ・磁気ディスク装置は必須選択オプションです。
- ・光学ドライブは DVD-ROM 装置が標準構成になっています。DVD-RAM 装置への置き換えはできません。
- ・RAID セレクトが必須です。RAID 0, 1, 5 のいずれかのタイプを指定してください。

## サーバー本体

商品名	形番	税込価格	税抜価格	備考
MAGNIA Lite42S/LN	SYU4240D	339,150 円	323,000 円	Windows® Storage Server 2008 Workgroup プレインストール
MAGNIA Lite42S/BLN	SYU4240G	490,560 円	467,200 円	Windows® Storage Server 2008 Workgroup プレインストール

## メモリ

商品名	形番	税込価格	税抜価格
1GB メモリユニット	MER3701A	23,835 円	22,700 円
2GB メモリユニット	MER3702A	46,725 円	44,500 円
4GB メモリユニット	MER3703A	189,000 円	180,000 円

## RAID/OS 設定

商品名	形番	税込価格	税抜価格	備考
RAID セレクト E	ACR3732E	—	—	RAID 0 構成
RAID セレクト A	ACR3732A	—	—	RAID 1 構成
RAID セレクト B	ACR3732B	—	—	RAID 5 構成
RAID 設定カスタマイズサービス	ACR3002N	23,625 円	22,500 円	

## I/O 取付キット

商品名	形番	税込価格	税抜価格
I/O 取付キット	ACS3527A	11,865 円	11,300 円

## ディスプレイ

商品名	形番	税込価格	税抜価格
TFT 液晶ディスプレイ 17 型-J	IPCD123A3	オープンプライス	オープンプライス

## 磁気ディスク装置 (SATA)

商品名	形番	税込価格	税抜価格
SATA 250GB 磁気ディスク	HDR3683A	24,045 円	22,900 円
SATA 500GB 磁気ディスク	HDR3684A	39,690 円	37,800 円
SATA 1TB 磁気ディスク	HDR3685A	82,320 円	78,400 円
SATA 2TB 磁気ディスク	HDR3686A	147,000 円	140,000 円

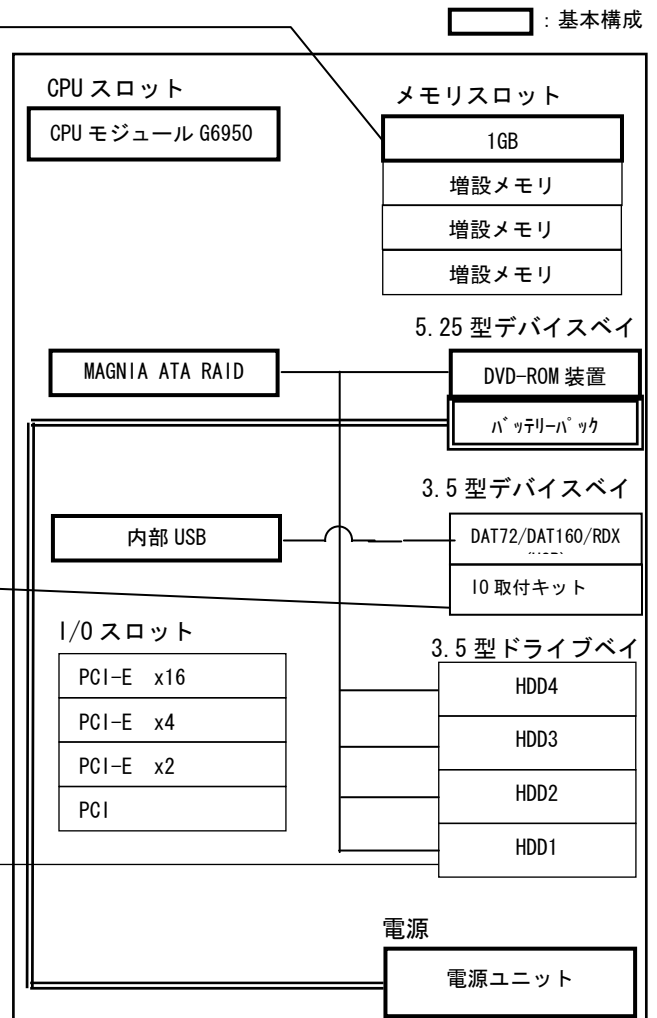



# ハードウェア構成例

MAGNIA LiTE42S Storage Server の代表的な構成例です。構成の参考にしてください。

## 構成例 1

(モデル: LiTE42S/LN)

OS: Windows® Storage Server 2008 Workgroup プレインストール

SATA 磁気ディスク装置 x1)

メモリ	1GB
SATA 磁気ディスク装置	250GB (SATA 7,200rpm) x1
キーボード/マウス	日本語 109A 型・PS/2 マウス
OS	Windows® Storage Server 2008 Workgroup

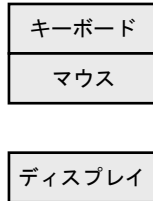

## 構成図

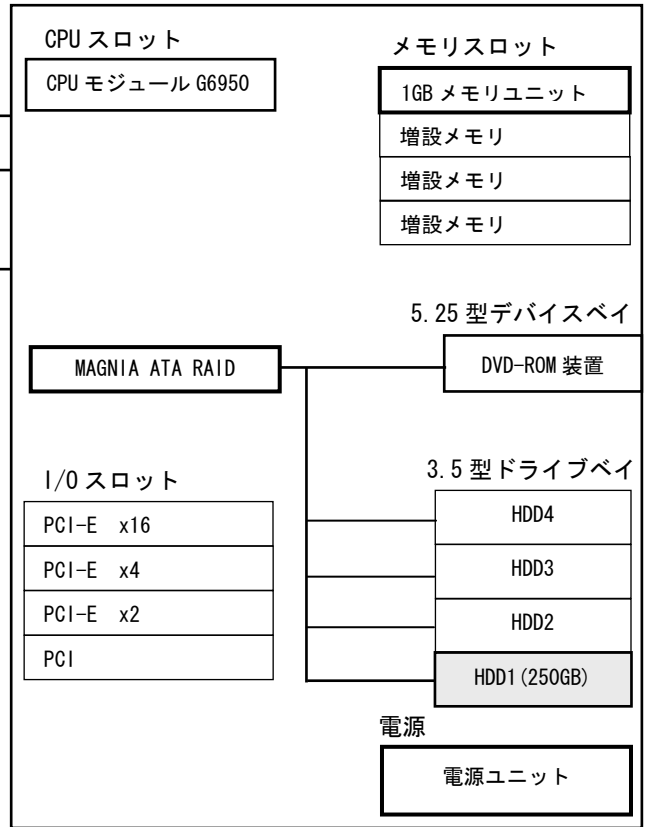

## 構成

形番	品名	税込価格	税抜価格	数量	合計(税込)	合計(税抜)
SYU4240D	MAGNIA LiTE42S/LN	339,150 円	323,000 円	1	339,150 円	323,000 円
HDR3683A	SATA 250GB 磁気ディスク	24,045 円	22,900 円	1	24,045 円	22,900 円
KBU1104A	キーボード/マウスセット	6,300 円	6,000 円	1	6,300 円	6,000 円
IPCD123A3	TFT 液晶ディスプレイ 17 型-J	オープン プライス	オープン プライス	1	オープン プライス	オープン プライス

税込価格合計 369,495 円 (税抜価格合計 351,900 円)

(オープン プライス品を除く)

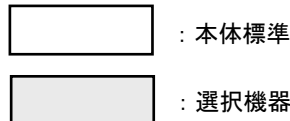

## 構成例 2

(モデル: LiTE42S/BLN)

OS: Windows® Storage Server 2008 Workgroup プレインストール

SATA 磁気ディスク装置 x4 (RAID 1 構成)

メモリ	2GB (1GB x2)
SATA 磁気ディスク装置	500GB (SATA 7,200rpm) x4
RAID 構成	RAID 1
キーボード/マウス	日本語 109A 型・PS/2 マウス
ディスプレイ	17 型 TFT 液晶ディスプレイ
OS	Windows® Storage Server 2008 Workgroup

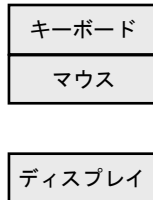

## 構成図

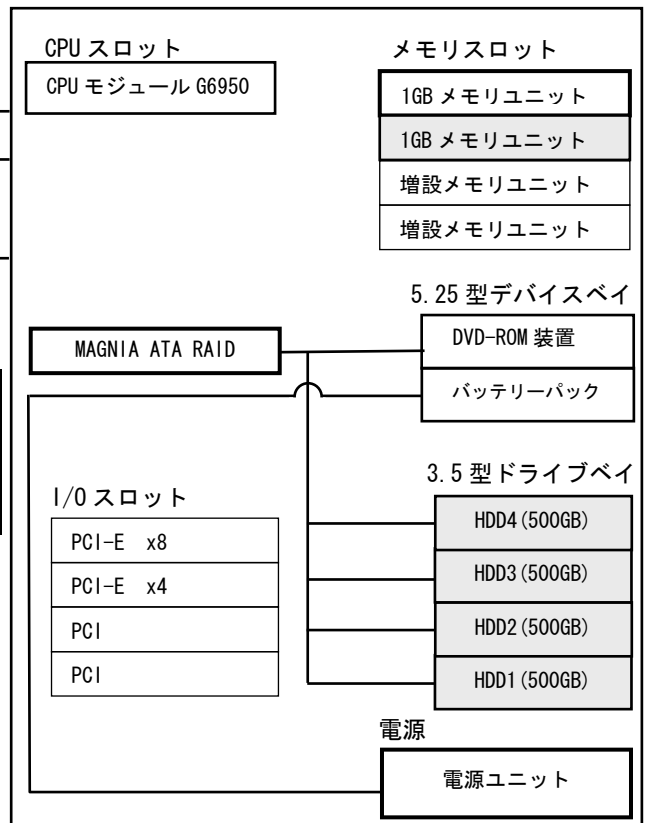

## 構成

形番	品名	税込価格	税抜価格	数量	合計(税込)	合計(税抜)
SYU4240G	MAGNIA LiTE42S/BLN	490,560 円	467,200 円	1	490,560 円	467,200 円
MER3701A	1GB メモリユニット	23,835 円	22,700 円	1	23,835 円	22,700 円
HDR3684A	SATA 500GB 磁気ディスク	39,690 円	37,800 円	4	158,760 円	151,200 円
ACR3732A	RAID セレクト A (RAID 1)	-	-	1	-	-
KBU1104A	キーボード/マウスセット	6,300 円	6,000 円	1	6,300 円	6,000 円
IPCD123A3	TFT 液晶ディスプレイ 17 型-J	オープン プライス	オープン プライス	1	オープン プライス	オープン プライス

税込価格合計 679,455 円 (税抜価格合計 647,100 円)

(オープン プライス品を除く)

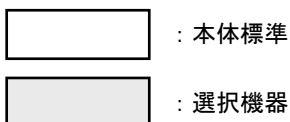

# ハードウェア一覧

下記表には製造中止となっている商品が含まれている場合があります。

種別	品名	形番	税込価格	税抜価格	リリース	備考
本体	MAGNIA Lite42S/LN	SYU4240D	339,150円	323,000円	済	タワータイプ(スタンダードモデル) (CPUモジュール G6950、DVD-ROM、メモリ：1GB、HDD：なし OS:Microsoft® Windows® Storage Server 2008 Workgroup プレインストール)
	MAGNIA Lite42S/BLN	SYU4240G	490,560円	467,200円		タワータイプ(バッテリー付電源モデル) (CPUモジュール G6950、DVD-ROM、メモリ：1GB、HDD：なし OS:Microsoft® Windows® Storage Server 2008 Workgroup プレインストール)
メモリ	1GBメモリユニット	MER3701A	23,835円	22,700円	済	1GB DDR3 1333 DIMM×1、本体同時購入用
	2GBメモリユニット	MER3702A	46,725円	44,500円		2GB DDR3 1333 DIMM×1、本体同時購入用
	4GBメモリユニット	MER3703A	189,000円	180,000円		4GB DDR3 1333 DIMM×1、本体同時購入用
	1GBメモリユニット	MMU3701A	33,390円	31,800円		1GB DDR3 1333 DIMM×1、増設用
	2GBメモリユニット	MMU3702A	65,520円	62,400円		2GB DDR3 1333 DIMM×1、増設用
	4GBメモリユニット	MMU3703A	264,600円	252,000円		4GB DDR3 1333 DIMM×1、増設用
RAID設定	RAIDセレクトE	ACR3732E	—	—	済	RAID 0構成設定指示
	RAIDセレクトA	ACR3732A	—	—		RAID 1構成設定指示
	RAIDセレクトB	ACR3732B	—	—		RAID 5構成設定指示
	RAID設定カスタマイザーサービス	ACR3002N	23,625円	22,500円		「構成設定シート」に従いRAID設定、システムパーティションサイズ設定を行うサービスです。
磁気ディスク装置	SATA 250GB磁気ディスク	HDR3683A	24,045円	22,900円	済	7,200rpm(SATA)、本体同時購入用
	SATA 500GB磁気ディスク	HDR3684A	39,690円	37,800円		7,200rpm(SATA)、本体同時購入用
	SATA 1TB磁気ディスク	HDR3685A	82,320円	78,400円		7,200rpm(SATA)、本体同時購入用
	SATA 2TB磁気ディスク	HDR3686A	147,000円	140,000円		7,200rpm(SATA)、本体同時購入用
	SATA 250GB磁気ディスク	DKU3683A	36,120円	34,400円		7,200rpm(SATA)、増設用
	SATA 500GB磁気ディスク	DKU3684A	59,535円	56,700円		7,200rpm(SATA)、増設用
	SATA 1TB磁気ディスク	DKU3685A	123,480円	117,600円		7,200rpm(SATA)、増設用
	SATA 2TB磁気ディスク	DKU3686A	220,500円	210,000円		7,200rpm(SATA)、増設用
IO関連	IO取付キット	ACS3527A	11,865円	11,300円	済	3.5型デバイスベイ用IOアダプター+USB内部ケーブル
キーボード	キーボード/マウス	KBU1104A	6,300円	6,000円	済	
ケーブル関係	RS232C内部ケーブル	CBR3420A	9,135円	8,700円	済	シリアルポート、本体同時購入用
ディスプレイ	TFT液晶ディスプレイ 17型-J	IPCD123A3	オープン	オープン	済	PC第一事業部の製品です。
ラック関連	ラックマウントキット	ACS3514A	55,650円	53,000円	済	MAGNIA Lite41S/Lite41SE/Lite42S共通ラックマウントキット
	ラック17型液晶モニタセット	ACS3513A	441,000円	420,000円		キーボード、マウス、17型カラー液晶モニターのセットです。
	キーボード/マウスセット	KBU1101B	12,390円	11,800円		1Uキーボードトレイに収納可

Chipkillは、米国IBM社の商標です。

Ethernetは、富士ゼロックス株式会社の登録商標です。

Intel、インテル、Intel ロゴ、Intel Inside、Intel Inside ロゴ、Intel Core、Pentium、Pentium Inside、Xeon、Xeon Inside は、アメリカ合衆国およびその他の国における Intel Corporation またはその子会社の商標または登録商標です。

Linuxは、Linus Torvalds氏の商標です。

MAGNIA、SetupInstructorは、株式会社東芝の商標または登録商標です。

HarnessEyeは、東芝ソリューション株式会社の登録商標です。

Microsoft、Windows、Windows Serverは、米国Microsoft Corporationの米国およびその他の国における商標または登録商標です。

MIRACLE LINUXは、ミラクル・リナックス株式会社の登録商標です。

PowerChuteは、American Power Conversion Corporationの登録商標です。

Red Hatおよびレッドハットは、レッドハット株式会社の商標または登録商標です。

Turbolinuxおよびターボリナックスは、ターボリナックス株式会社の商標または登録商標です。

VMware の製品は、<http://www.vmware.com/go/patents> のリストに表示されている 1 つまたは複数の特許の対象です。

VMware は、米国およびその他の地域における VMware, Inc. の登録商標または商標です。

Windowsの正式名称は、Microsoft Windows Operating Systemです。

その他掲載の商品の名称は、それぞれ各社が商標もしくは登録商標として使用している場合があります。

誤動作や故障により、本商品の記憶内容が変化・消失する場合がございますが、これによる損害、および本製品の使用不能により生じたお客様の損害については、当社は一切その責任を負いませんので、あらかじめご了承ください。

大切なデータなどは、必ずお客様の責任の下、普段からこまめにバックアップされるようお願いいたします。

株式会社 **東芝** ネットワーク&ソリューション統括

〒105-8001 東京都港区芝浦1-1-1 TEL(03)3457-3019 E-mail:pcserver@ieg.toshiba.co.jp



**安全に関するご注意**

正しく安全にお使いいただくために、ご使用前に必ず  
「取扱・操作に関する説明書」をよくお読みください。

資料の内容はお断りなしに変更することがありますのでご了承ください。

本ガイドに掲載の商品の価格には、据付調整費、使用済み商品のお引取り費等は含まれておりません。